











**FEIN Dustex 35 LX AC (\*\*)**  
**FEIN Dustex 35 MX AC (\*\*)**

**9 20 30**  
**9 20 32**

### FEIN Dustex 35 LX AC (\*\*) - 9 20 30 ...

		... 211240	... 223000	... 223060	... 223080	... 223240
<b><math>P_1</math></b>	W	1000	1200	1200	1200	1200
<b><math>P_{Max}</math></b>	W	–	1380	1380	1380	1380
<b><math>P_A</math></b>	W	750	2200	1200	1100	1800
<b><math>U</math></b>	V	110	220–240	240	220–240	220–240
<b><math>f</math></b>	Hz	50–60	50–60	50–60	50–60	50–60
	l	35	35	35	35	35
	l	21	21	21	21	21
	l/s	37	39	39	39	39
	l/s	68	72	72	72	72
	hPa	210	235	235	235	235
	kg	14,1	14,1	14,1	14,1	14,1
<b><math>L_{pA}^{1)}</math></b>	dB(A)	68	67	67	67	67
<b><math>L_{wA}^{1)}</math></b>	dB(A)	81	81	81	81	81
<b><math>K_{pA}/K_{wA}^{1)}</math></b>	dB(A)	2	2	2	2	2
<b><math>a_h</math></b>	$m/s^2$	< 2,5	< 2,5	< 2,5	< 2,5	< 2,5
<b><math>K_a</math></b>	$m/s^2$	0,2	0,2	0,2	0,2	0,2
						
		IPX4	IPX4	IPX4	IPX4	IPX4

**$L \times B \times H$**   mm 540 x 355 x 940

**$L \times B \times H$**   mm 540 x 355 x 590

 3 13 45 250 01 0

 3 13 45 066 01 0

 3 13 45 251 01 0



















 3 13 45 063 01 0

 CELLULOSE 3 13 45 012 01 0

 PES 3 13 45 059 01 0

 HEPA 3 13 45 060 01 0



<b>FEIN Dustex 35 MX AC (***) - 9 20 32 ...</b>						
		... 211240	... 223000	... 223060	... 223080	... 223240
<b><math>P_1</math></b>	W	1000	1200	1200	1200	1200
<b><math>P_{Max}</math></b>	W	–	1380	1380	1380	1380
<b><math>P_A</math></b>	W	750	2200	1200	1100	1800
<b><math>U</math></b>	V	110	220–240	240	220–240	220–240
<b><math>f</math></b>	Hz	50–60	50–60	50–60	50–60	50–60
	l	35	35	35	35	35
	l	21	21	21	21	21
	l/s	34	37	37	37	37
	l/s	68	72	72	72	72
	hPa	210	235	235	235	235
	kg	14,1	14,1	14,1	14,1	14,1
<b><math>L_{pA}^{1)}</math></b>	dB(A)	68	67	67	67	67
<b><math>L_{wA}^{1)}</math></b>	dB(A)	81	81	81	81	81
<b><math>K_{pA}/K_{wA}^{1)}</math></b>	dB(A)	2	2	2	2	2
<b><math>a_h</math></b>	$m/s^2$	< 2,5	< 2,5	< 2,5	< 2,5	< 2,5
<b><math>K_u</math></b>	$m/s^2$	0,2	0,2	0,2	0,2	0,2
						
		IPX4	IPX4	IPX4	IPX4	IPX4
<b><math>LxBxH</math></b>	 mm	540 x 355 x 940				
<b><math>LxBxH</math></b>	 mm	540 x 355 x 590				
		3 13 45 250 01 0				
		3 13 45 066 01 0				
		3 13 45 251 01 0				
		3 13 45 063 01 0				
	CELLULOSE	3 13 45 012 01 0				
	PES	3 13 45 059 01 0				

1) EN 60335-2-69



5

**de**

21

**en**

31

**fr**

40

**it**

51

**nl**

62

**es**

72

**pt**

82

**el**

92

**da**

104

**no**

113

**sv**

122

**fi**

131

**tr**

140

**hu**

149

**cs**

160

**sk**

169

**pl**

179

**ro**

191

**sl**

201

**sr**

210

**hr**

219

**ru**

229

**uk**

242

**bg**

254

**et**

266

**lt**

275

**lv**

285

**zh(CM)**

296

**zh(CK)**

306

**ko**

314

**th**

323

**ja**

332

**hi**

342

**ar**

360

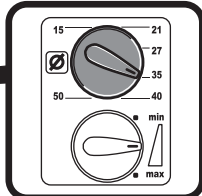
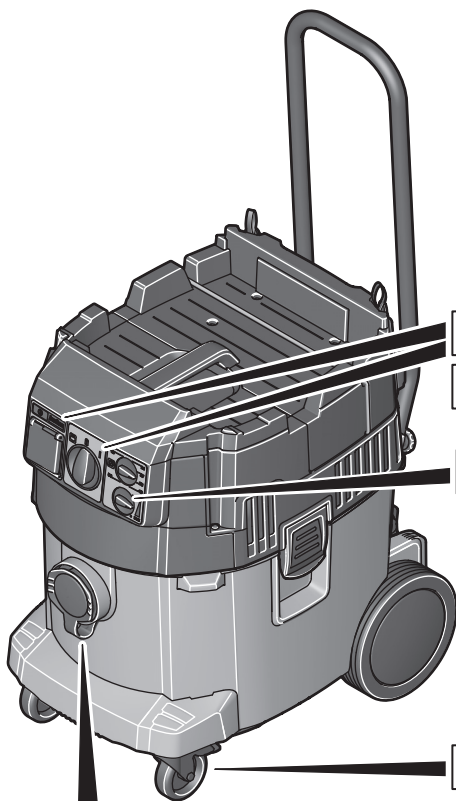
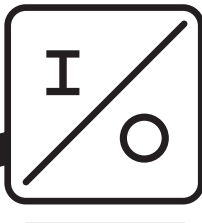
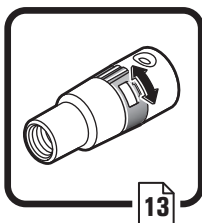
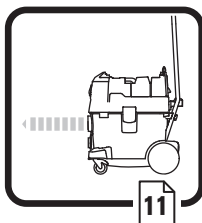
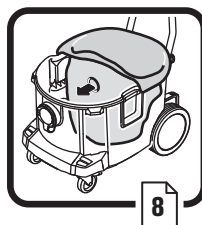
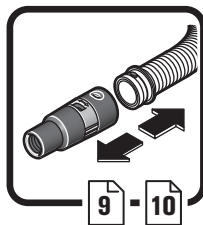
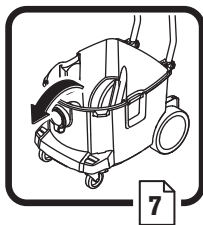
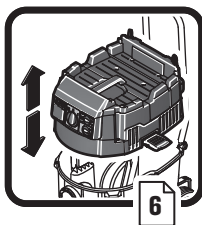

**FEIN Dustex 35  
MX AC (\*\*)**

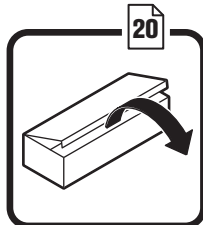
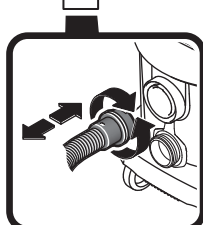
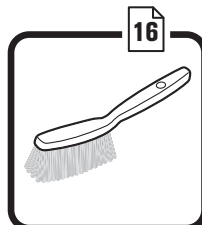
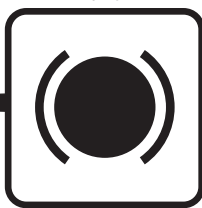
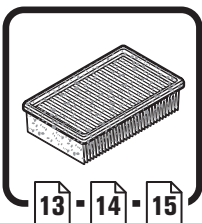

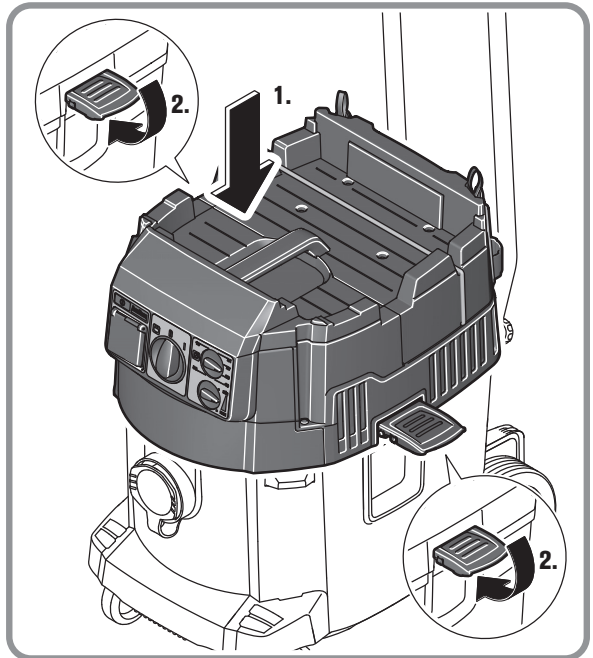
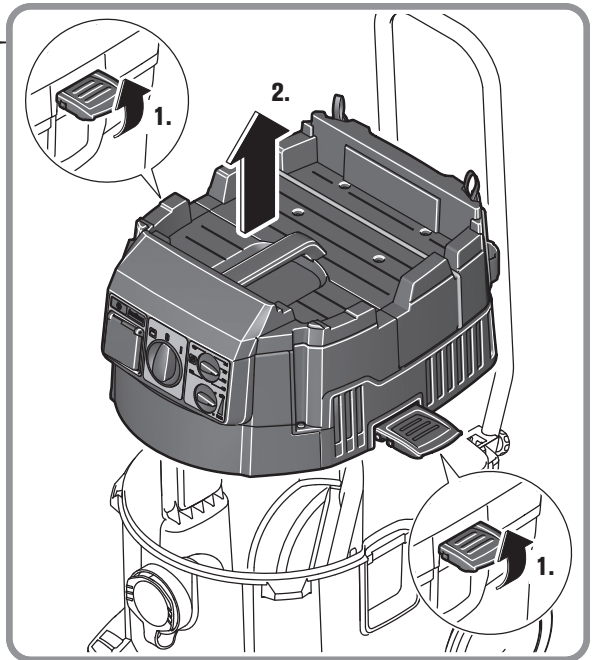
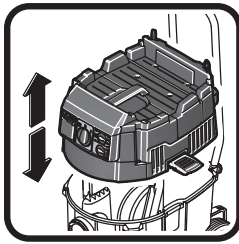

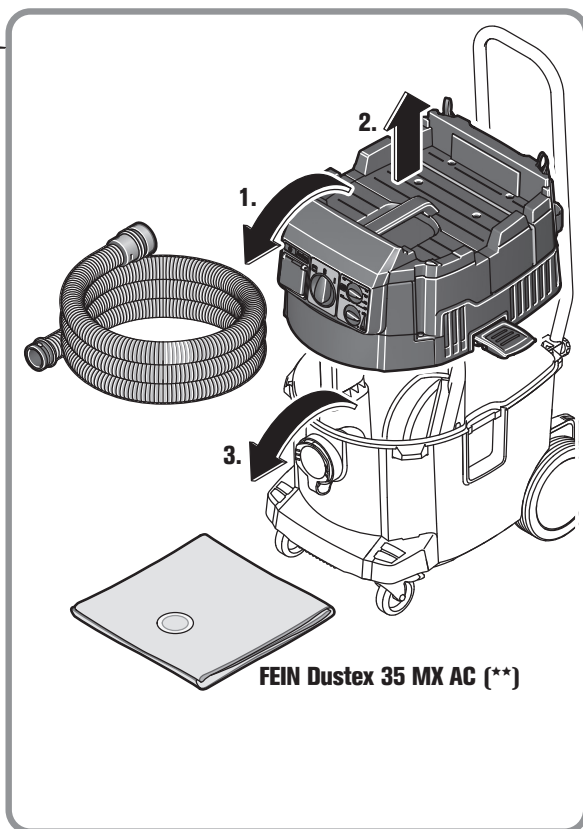

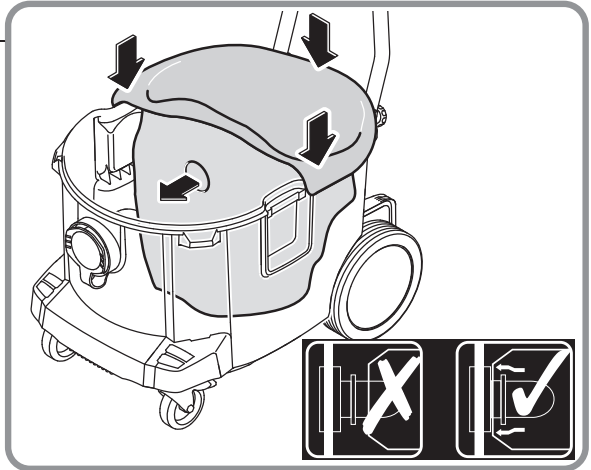
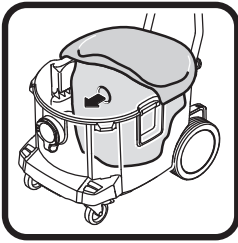
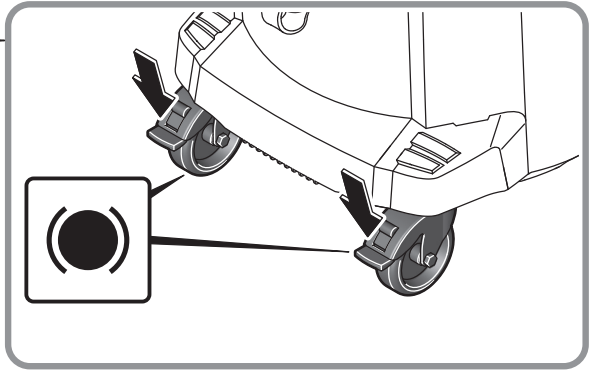
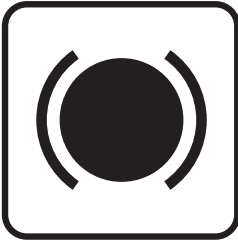

**FEIN Dustex  
35 MX AC (\*\*)**

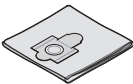
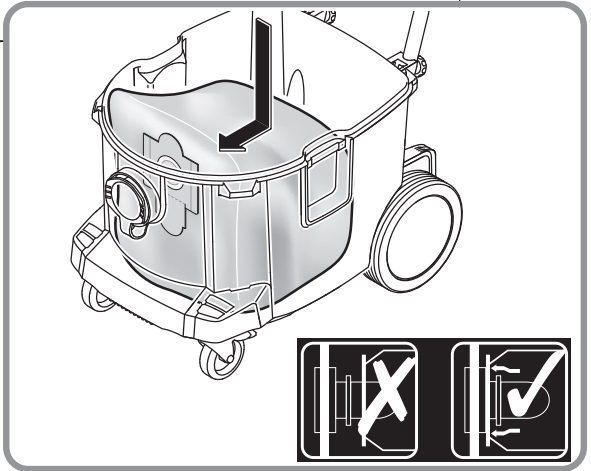
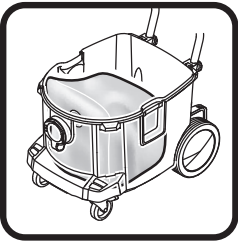
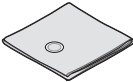

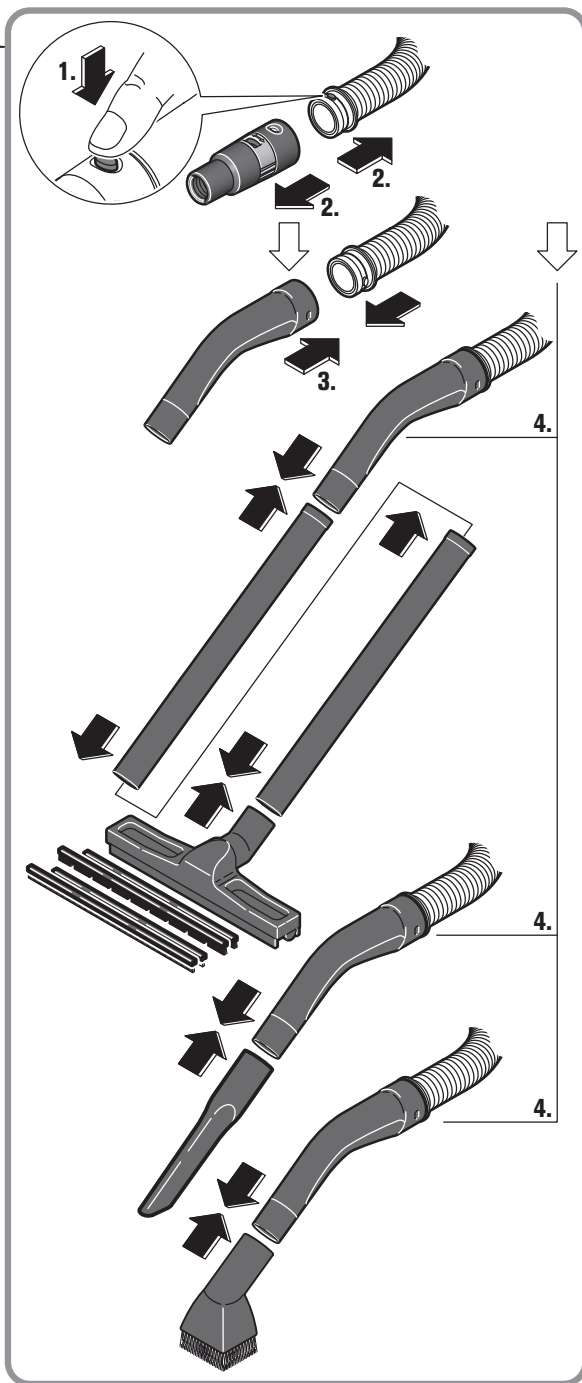
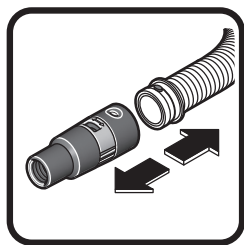

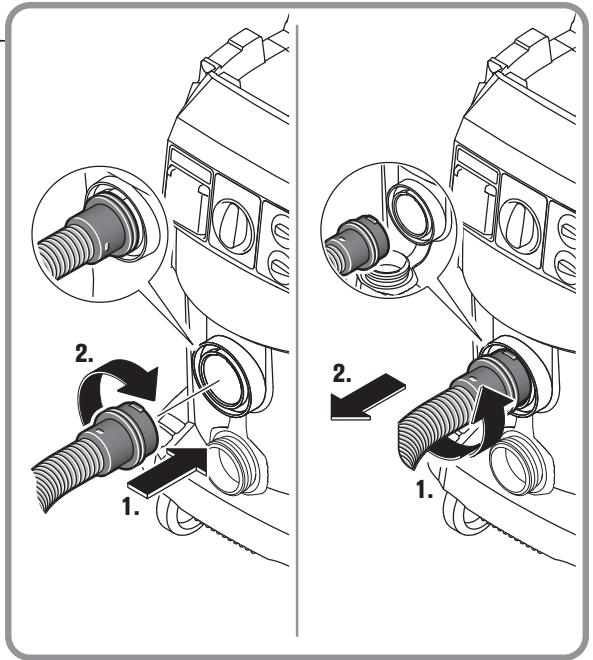
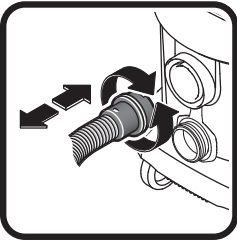
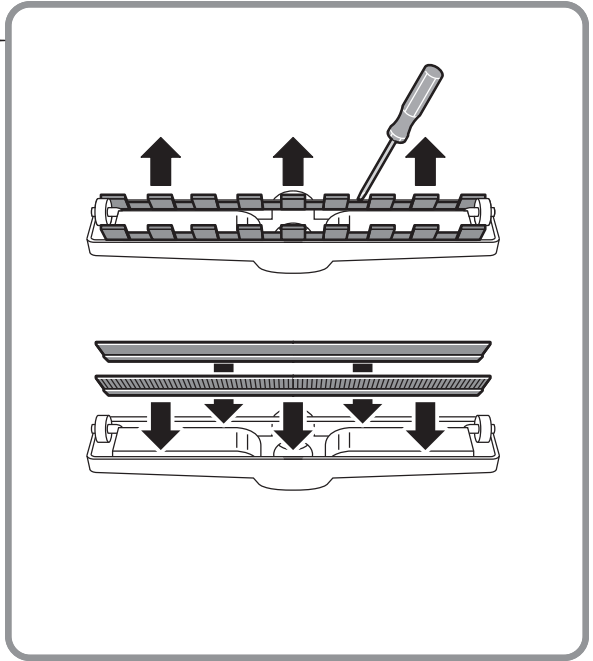
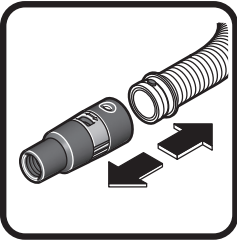



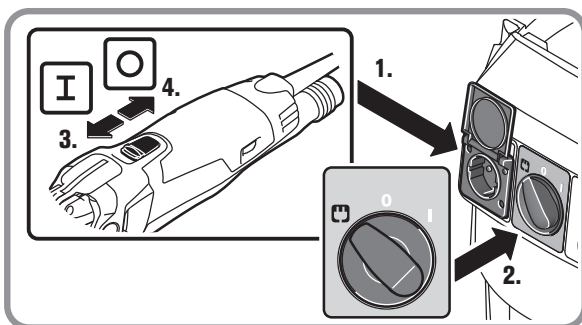
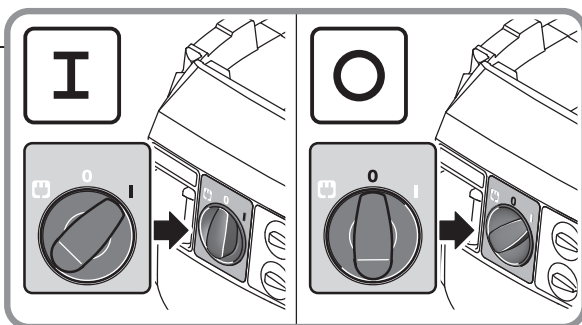
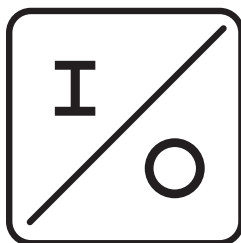
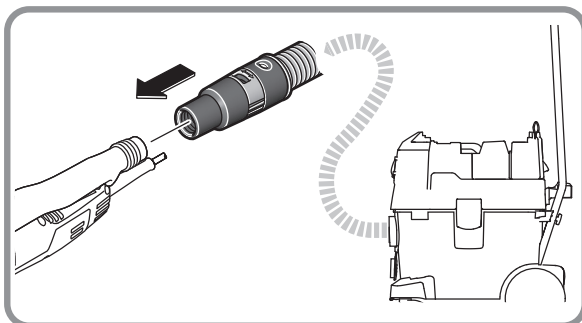
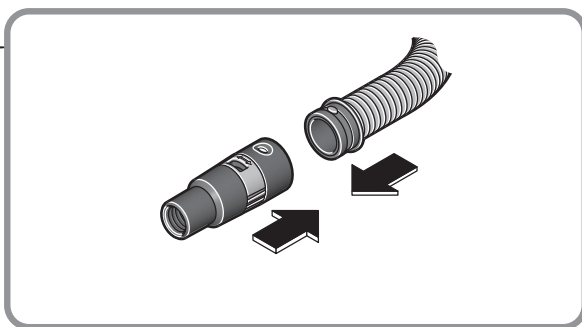
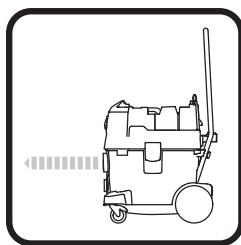

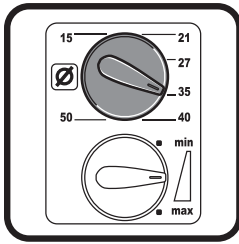

**FEIN Dustex  
35 MX AC (\*\*)**

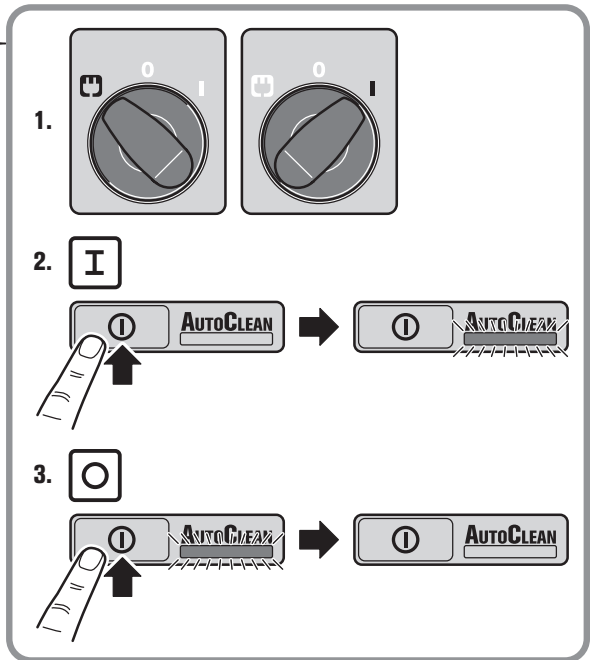
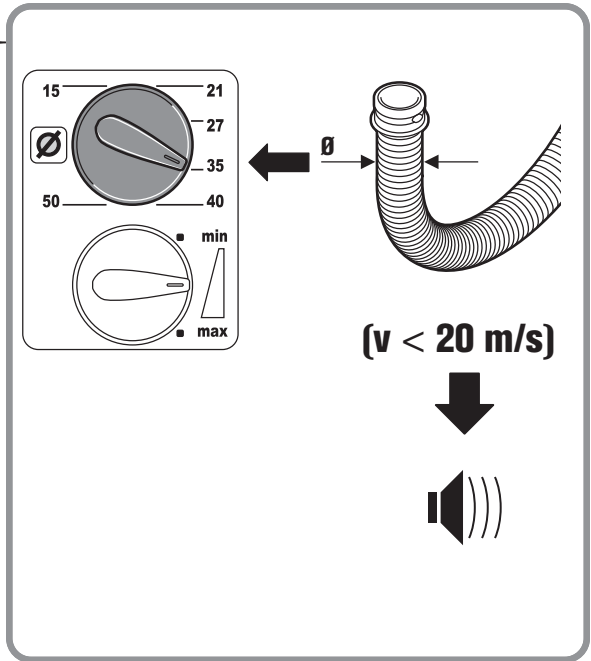

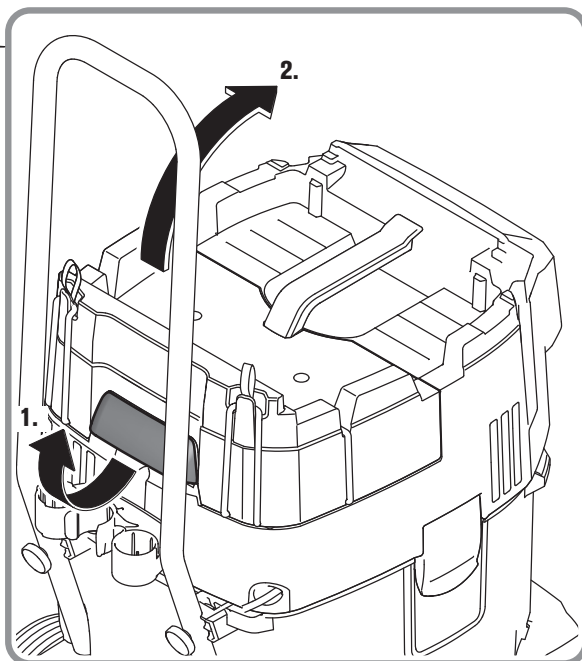
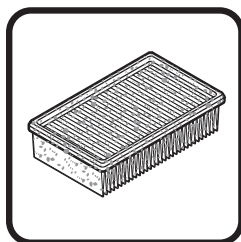
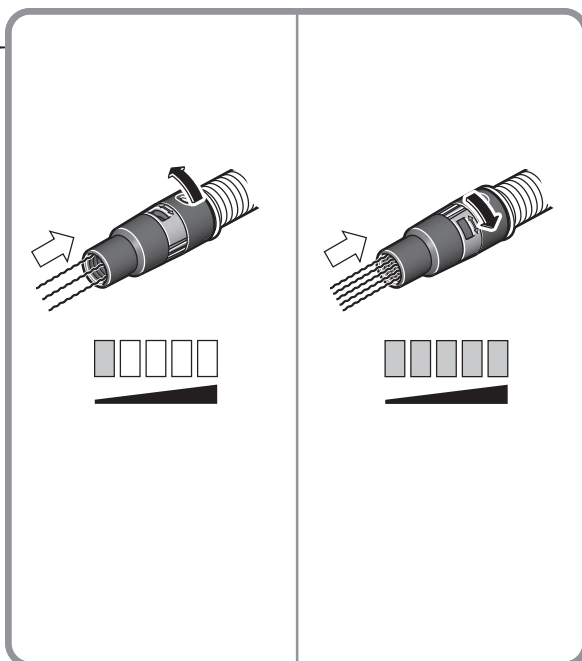
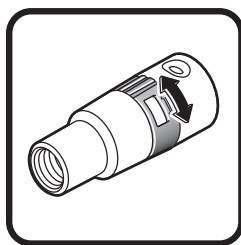

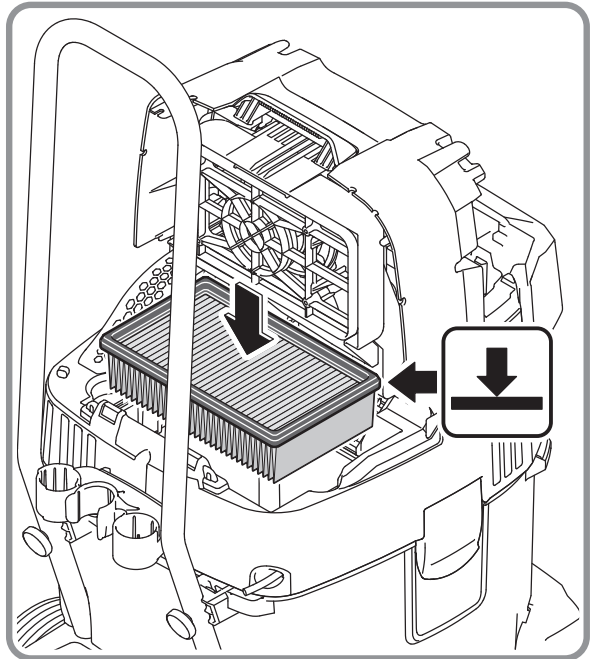
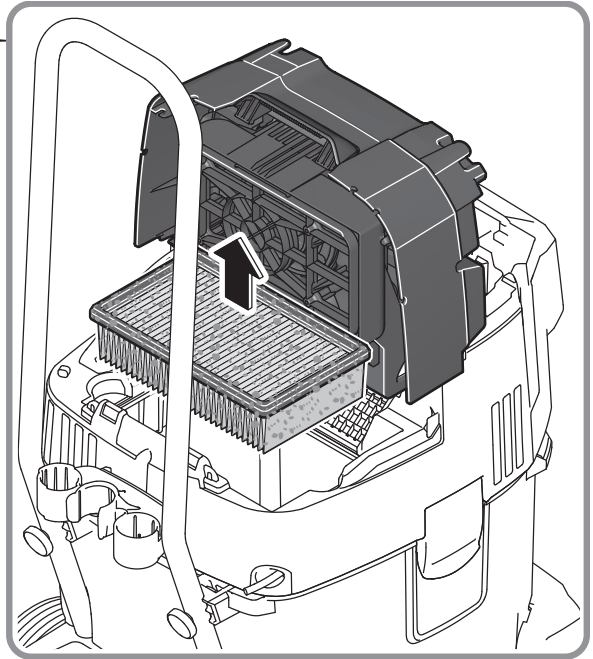
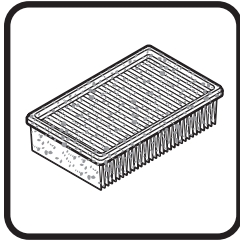

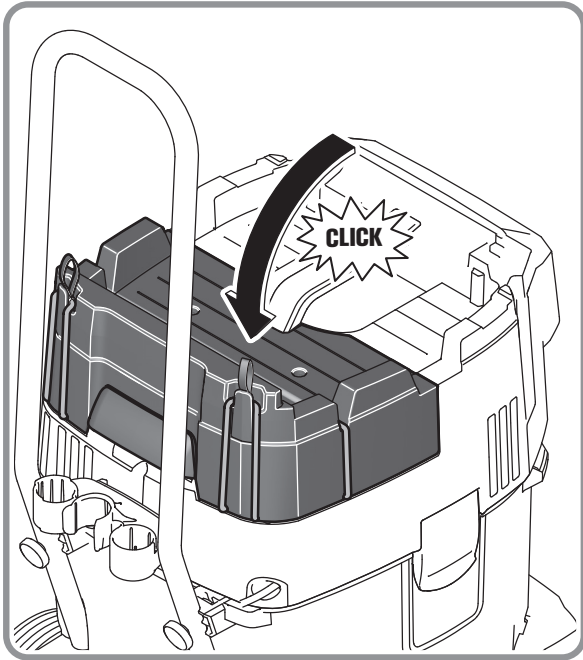
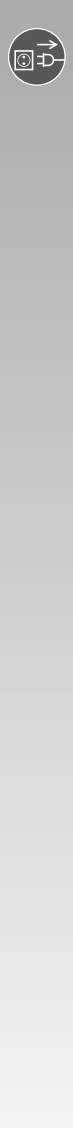
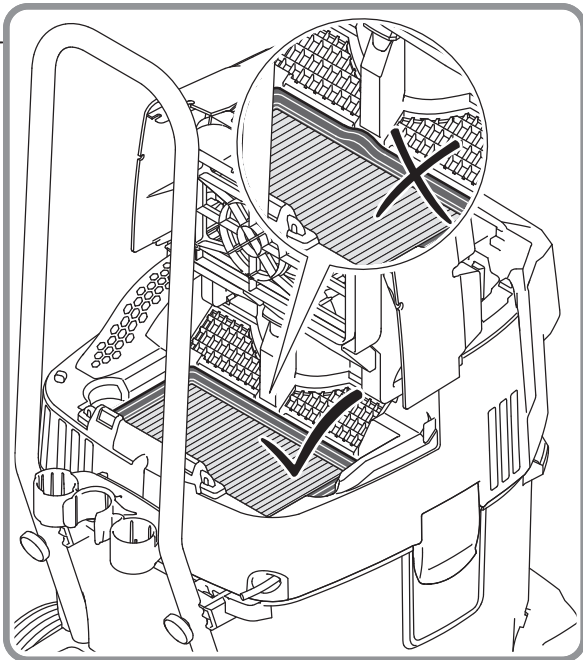
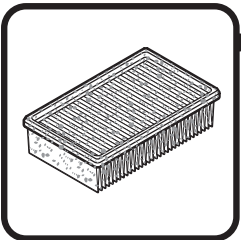

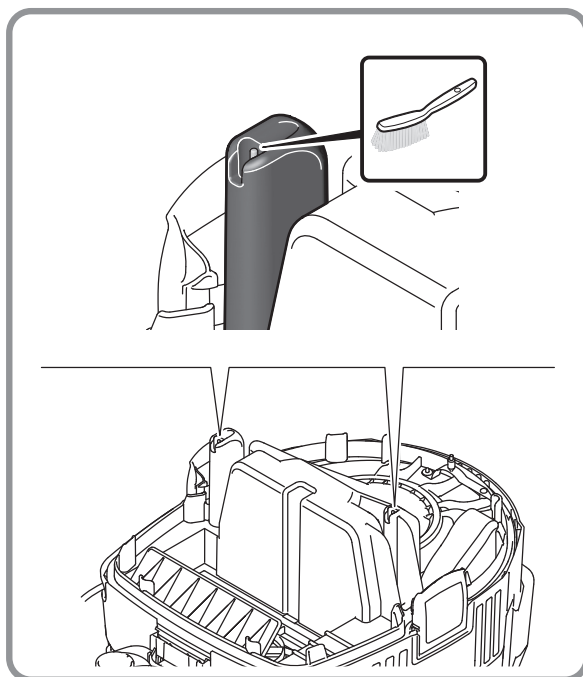
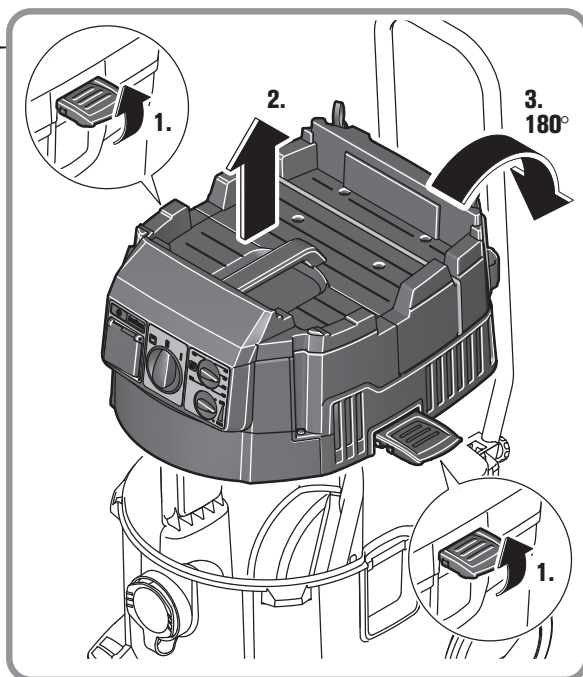

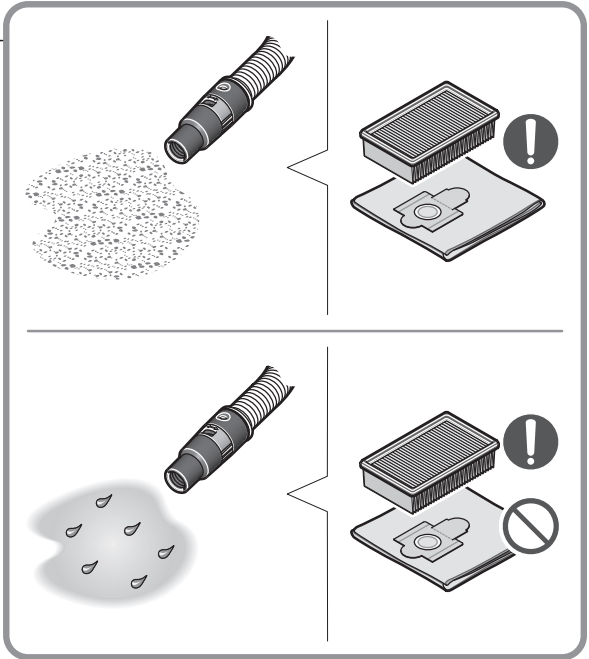



**FEIN Dustex  
35 MX AC (\*\*)**

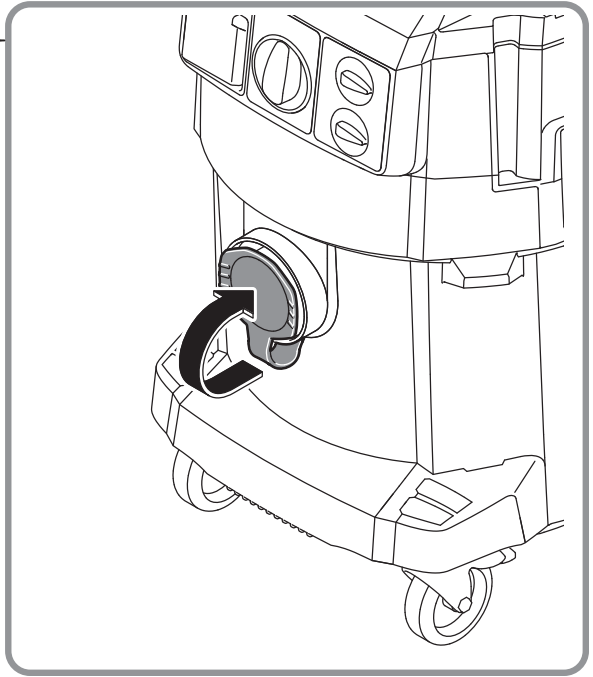

**m < 15 kg**

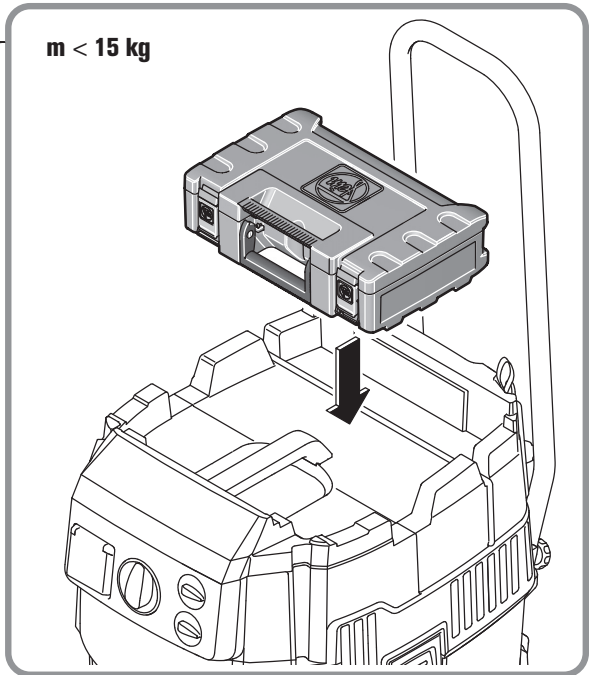



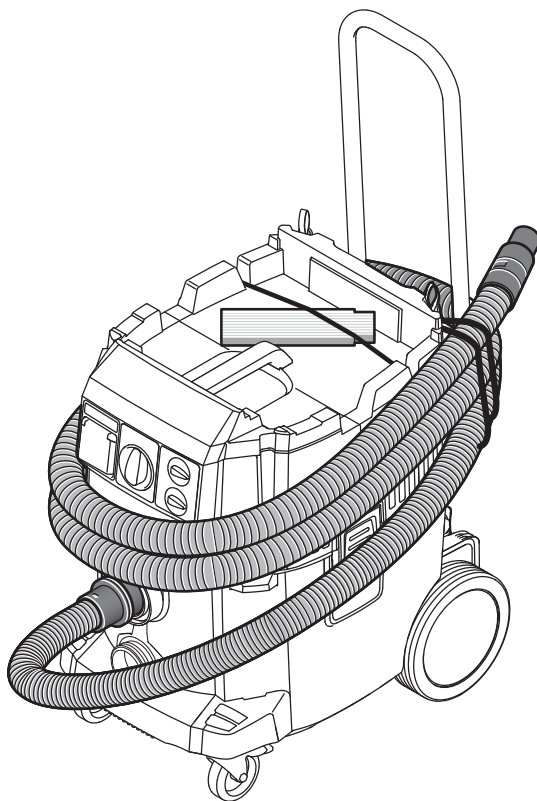

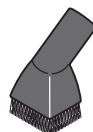
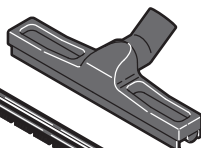
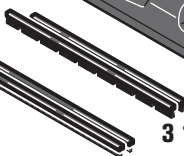
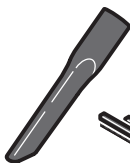
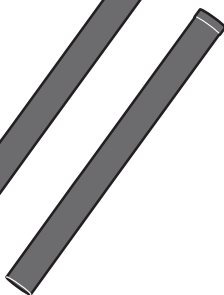
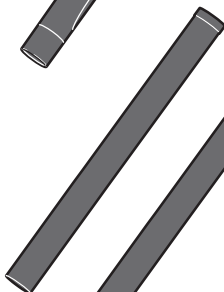
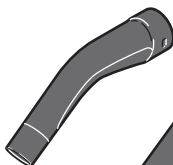
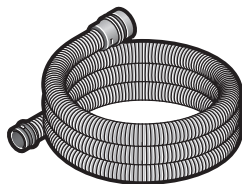
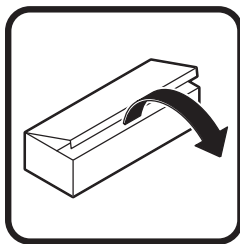

**3 13 45 138 01 0**  
**3 13 45 139 01 0**





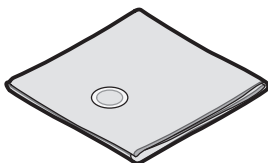



**3 13 45 079 01 0**



## Originalbetriebsanleitung.

## Verwendete Symbole, Abkürzungen und Begriffe.

Symbol, Zeichen	Erklärung
	Die beiliegenden Dokumente wie Betriebsanleitung und Allgemeine Sicherheitshinweise unbedingt lesen.
	Vor diesem Arbeitsschritt den Netzstecker aus der Netzsteckdose ziehen. Sonst besteht Verletzungsgefahr durch unbeabsichtigtes Anlaufen des Elektrowerkzeugs.
	Den Anweisungen im nebenstehenden Text oder Grafik folgen!
	Den Anweisungen im nebenstehenden Text oder Grafik folgen!
	Beim Arbeiten Augenschutz benutzen.
	Beim Arbeiten Gehörschutz benutzen.
	Bestätigt die Konformität des Elektrowerkzeugs mit den Richtlinien der Europäischen Gemeinschaft.
	Bestätigt die Konformität des Elektrowerkzeugs mit den Richtlinien von Großbritannien (England, Wales, Schottland).
	Bestätigt die Konformität des Elektrowerkzeugs mit den Richtlinien der Zollunion.
	Allgemeines Verbotssymbol. Diese Handlung ist verboten!
	Zusatzinformation.
	Einschalten
	Ausschalten
	Dieser Hinweis zeigt eine möglicherweise gefährliche Situation an, die zu ernststen Verletzungen oder zum Tod führen kann.
	Dieser Hinweis warnt vor einer möglicherweise gefährlichen Situation, die zur Verletzung führen kann.

Symbol, Zeichen	Erklärung
	Ausgemusterte Elektrowerkzeuge und andere elektro-technische und elektrische Erzeugnisse getrennt sammeln und einer umweltgerechten Wiederverwertung zuführen.
	Erzeugnis mit Basisisolierung und zusätzlich an den Schutzleiter angeschlossenen berührbaren leitfähigen Teilen.
IPX4	Schutzart
	elektrostatisch ableitfähig
(**)	Kann Ziffern oder Buchstaben enthalten

Zeichen	Einheit international	Einheit national	Erklärung
$P_1$	W	W	Leistungsaufnahme
$P_{Max}$	W	W	max. Aufnahmeleistung
$P_A$	W	W	max. Anschlussleistung der integrierten Steckdose
$U$	V	V	Bemessungsspannung
$f$	Hz	Hz	Frequenz
	l	l	Behältervolumen
	l	l	Füllmenge Flüssigkeit
	l/s	l/s	Volumenstrom mit 4 m Schlauch Ø 35 mm
	l/s	l/s	Volumenstrom am Gebläse
	hPa	hPa	Unterdruck
$L \times B \times H$	mm	mm	Länge x Breite x Höhe
Ø	mm	mm	Durchmesser eines runden Teils
	kg	kg	Gewicht entsprechend EPTA- Procedure 01
$L_w$	$h^{-1}$	$h^{-1}$	Luftwechselrate
$L_{pA}$	dB(A)	dB(A)	Schalldruckpegel
$L_{wA}$	dB(A)	dB(A)	Schalleistungspegel
$K_{pA}/K_{wA}$	dB(A)	dB(A)	Unsicherheit
$a$	$m/s^2$	$m/s^2$	Schwingungsemissionswert nach ISO 5349-1

Zeichen	Einheit international	Einheit national	Erklärung
	m, s, kg, A, mm, V, W, Hz, N, °C, dB, min, m/s <sup>2</sup>	m, s, kg, A, mm, V, W, Hz, N, °C, dB, min, m/s <sup>2</sup>	Basis- und abgeleitete Einheiten aus dem Internationalen Einheitensystem <b>SI</b> .

## Zu Ihrer Sicherheit.

### **WARNUNG** Lesen Sie alle Sicherheitshinweise und Anweisungen.

Versäumnisse bei der Einhaltung der Sicherheitshinweise und Anweisungen können elektrischen Schlag, Brand und/oder schwere Verletzungen verursachen. **Bewahren Sie alle Sicherheitshinweise und Anweisungen für die Zukunft auf.**

 Verwenden Sie diesen Sauger nicht, bevor Sie diese Betriebsanleitung sowie die beiliegenden „Allgemeinen Sicherheitshinweise“ gründlich gelesen und vollständig verstanden haben. Bewahren Sie die genannten Unterlagen zum späteren Gebrauch auf und überreichen Sie diese bei einer Weitergabe oder Veräußerung des Saugers.

Beachten Sie ebenso die einschlägigen nationalen Arbeitsschutzbestimmungen.

### **Bestimmung des Saugers:**

Nass-/Trocken-Sauger für den Einsatz mit dem von FEIN zugelassenen Zubehör in wettergeschützter Umgebung zum Absaugen von nicht gesundheitsgefährdenden Stäuben und Stäuben der Staubklasse L (FEIN Dustex 35 LX AC (\*\*)) und Stäuben der Staubklasse M (FEIN Dustex 35 MX AC (\*\*)), kleineren

Schmutzteilen, insbesondere beim Ausführen von stauberzeugenden Arbeiten mit einem Elektrowerkzeug, sowie zum Aufsaugen von nicht brennbaren Flüssigkeiten.

Dieser Sauger ist für gewerbliche Zwecke bestimmt, z. B. in Hotels, Schulen, Krankenhäusern, Fabriken, Läden, Büros und Vermieter-geschäften.

### **Nur für Länder der EU:**



Sauger der Staubklasse L nach IEC/EN 60335-2-69

zum Trockensaugen von gesundheitsgefährdenden Stäuben mit einem Expositions-Grenzwert  $> 1 \text{ mg/m}^3$ .



Sauger der Staubklasse M nach IEC/EN 60335-2-69

zum Trockensaugen von gesundheitsgefährdenden Stäuben mit einem Expositions-Grenzwert  $> 0,1 \text{ mg/m}^3$ .

### **Nur für die Schweiz:**

Die Saugersteckdose darf während des Betriebs nur in trockener Umgebung verwendet werden.



### **⚠️ WARNUNG**

Der Sauger enthält gesundheitsgefährdenden Staub. Lassen Sie Leerungs- und Wartungsvorgänge, einschließlich der Beseitigung der Staubsammelbehälter, nur von Fachleuten durchführen. Eine entsprechende Schutzausrüstung ist erforderlich. Betreiben Sie den Sauger nicht ohne das vollständige Filtersystem. Sie gefährden sonst Ihre Gesundheit.

Dieser Sauger ist auch für den Gebrauch an Wechselstromgeneratoren mit ausreichender Leistung gedacht, die der Norm ISO 8528, Ausführungsklasse G2 entsprechen. Dieser Norm wird insbesondere nicht entsprochen, wenn der sogenannte Klirrfaktor 10 % überschreitet. Im Zweifel informieren Sie sich über den von Ihnen benutzten Generator.

### **Spezielle Sicherheitshinweise.**

**Dieser Sauger ist nicht dafür bestimmt, durch Personen (einschließlich Kinder) mit eingeschränkten physischen, sensorischen oder geistigen Fähigkeiten oder mangels Erfahrung und/oder Wissen benutzt zu werden.**

**Beaufsichtigen Sie Kinder.** Damit wird sichergestellt, dass Kinder nicht mit dem Sauger spielen.



**⚠️ WARNUNG** **Bedienungspersonen müssen angemessen in den Gebrauch dieses Saugers unterwiesen werden. Vor dem Gebrauch muss die Bedienungsperson mit Informationen, Anweisungen und Schulungen für den**

**Gebrauch des Saugers und der Stoffe, für die er benutzt werden soll, einschließlich des sicheren Verfahrens der Beseitigung des aufgenommenen Materials, versorgt werden. Die Bedienungsperson muss die für die zu handhabenden Materialien geltenden Sicherheitsbestimmungen einhalten.**

**Tragen Sie persönliche Schutzausrüstung. Verwenden Sie je nach Anwendung Vollgesichtsschutz, Augenschutz oder Schutzbrille. Soweit angemessen, tragen Sie Staubmaske, Gehörschutz, Schutzhandschuhe oder Spezialschürze, die kleine Schleif- und Materialpartikel von Ihnen fernhält.** Die Augen sollen vor herumfliegenden Fremdkörpern geschützt werden, die bei verschiedenen Anwendungen entstehen. Staub- oder Atemschutzmaske müssen den bei der Anwendung entstehenden Staub filtern. Wenn Sie lange lautem Lärm ausgesetzt sind, können Sie einen Hörverlust erleiden.

**Betreiben Sie den Sauger nur an vorschriftsgemäßen Schutzkontaktsteckdosen. Verwenden Sie nur unbeschädigte Anschlussleitungen und regelmäßig geprüfte Verlängerungsleitungen mit Schutzkontakt.** Ein nicht durchgängiger Schutzleiter kann zu einem elektrischen Schlag führen.

**Durch den geerdeten Anschlussstutzen werden statische Aufladungen abgeleitet.** Dadurch werden in Verbindung mit elektrostatisch ableitendem Zubehör (Option) Funkenbildung und Stromstöße verhindert.

**Betreiben Sie den Sauger beim Nasssaugen nur in waagerechter Lage des Behälters.** Sonst besteht durch in den Saugermotor eindringendes Wasser das Risiko eines elektrischen Schlages.

**Zweckentfremden Sie die Netzanschlussleitung nicht, um den Sauger zu ziehen oder um den Netzstecker aus der Netzsteckdose zu ziehen. Halten Sie die Netzanschlussleitung fern von Hitze, Öl, scharfen Kanten oder sich bewegenden Teilen. Überfahren oder quetschen Sie die Netzanschlussleitung nicht.** Beschädigte oder verwickelte Netzanschlussleitungen erhöhen das Risiko eines elektrischen Schlages.

**Ziehen Sie den Netzstecker aus der Netzsteckdose, bevor Sie Zubehöreile wechseln.** Diese Vorsichtsmaßnahme verringert das Risiko eines elektrischen Schlages.

**Saugen Sie keine gesundheitsgefährdenden Stoffe, z. B. Buchenholz- oder Eichenstaub, Gesteinsstaub, Asbest.** Diese Stoffe gelten als krebserregend.

**Sorgen Sie für gute Belüftung am Arbeitsplatz.**

**Saugen Sie keine brennbaren oder explosiven Flüssigkeiten, z. B. Benzin, Öl, Alkohol, Lösemittel. Saugen Sie keine heißen oder brennbaren Stäube. Betreiben Sie den Sauger nicht in explosionsgefährdeten Räumen.**

Die Stäube, Dämpfe oder Flüssigkeiten können sich entzünden oder explodieren.

**Es ist verboten Schilder und Zeichen auf den Sauger zu schrauben oder zu nieten.** Eine beschädigte Isolierung bietet keinen Schutz gegen elektrischen Schlag. Verwenden Sie Klebeschilder.

**Verwenden Sie kein Zubehör, das von FEIN nicht speziell für diesen Sauger vorgesehen oder empfohlen wurde.** Nur weil Sie das Zubehör an Ihrem Sauger befestigen können, garantiert das keine sichere Verwendung.

**Prüfen Sie vor der Inbetriebnahme (siehe Seite 6–12) die Netzanschlussleitung und den Netzstecker auf Beschädigungen.**

**⚠️ WARNUNG Benutzen Sie die Saugersteckdose nur für den Anschluss eines externen Elektrowerkzeugs. Der Sauger wird über das angeschlossene Elektrowerkzeug automatisch in Betrieb genommen.**

**Die Anschlussleistung des Elektrowerkzeugs darf die maximale Anschlussleistung der Saugersteckdose  $P_A$  nicht überschreiten.**

**Beachten Sie auch die Betriebsanleitung und Sicherheitshinweise des Elektrowerkzeugs, das Sie an die Saugersteckdose anschließen.**

**Empfehlung: Betreiben Sie den Sauger immer über einen Fehlerstromschutzschalter (RCD) mit Bemessungsfehlerstrom von 30 mA oder weniger.**

**Der Sauger darf nur in Innenräumen gelagert werden.**

**Die zulässige Umgebungstemperatur beim Saugen beträgt  $-10\text{ °C}$  bis  $+40\text{ °C}$ .**

**Der Einsatz des Saugers bei tiefen Temperaturen ist nicht erlaubt. Bei tiefen Temperaturen kann das Netzkabel beschädigt und somit die Sicherheit beeinträchtigt werden.**

## **Bedienungshinweise.**

Bedienung, siehe Seite 11/12.

Wenn die Abluft in den Raum zurückgeführt wird, muss eine ausreichende Luftwechselrate  $L$  im Raum vorhanden sein. Der zurückgeführte Volumenstrom darf maximal 50 % des Frischluftvolumens (Raumvolumen  $\times$  Luftwechselrate  $L_w$ ) betragen. Ohne besondere Lüftungsmaßnahme gilt:  $L_w = 1 \text{ h}^{-1}$ .

**Bei Kurzschluss und/oder starkem Staubaustritt schalten Sie den Sauger sofort aus und trennen ihn vom Netz.**



**Verwenden Sie den Sauger nicht als Tritt oder Stufe. Beim Umkippen des Saugers**

**könnten Sie sich verletzen oder den Sauger beschädigen.**

## **Flachfaltenfilter**

Filterwechsel, siehe Seite 13–15/ 29 Kapitel „Störungssuche.“

Tragen Sie beim Filterwechsel persönliche Schutzausrüstung (Atemfilter, Schutzhandschuhe).

Der Filterwechsel darf nur in dazu geeigneten Räumen erfolgen ohne Gefährdung weiterer Personen.

Reinigen Sie nach Entnahme des kontaminierten Filters die Reingasseite und die Dichtflächen mit handelsüblichem, nicht scheuerndem Reinigungsmittel und Wasser.

**⚠ VORSICHT** Saugen Sie nie ohne Flachfaltenfilter, da sonst der Motor beschädigt wird und eine Gesundheitsgefährdung durch erhöhten Feinstaubausstoß auftritt.

❗ Zur Aufnahme von Stäuben der Staubklasse L oder M dürfen nur trockene Flachfaltenfilter benutzt werden, die weder feucht noch nass waren.

❗ Vor dem Wechsel von Nass- auf Trockensaugen lassen Sie den nassen Flachfaltenfilter trocknen oder ersetzen Sie ihn durch einen Trockenfilter. Andernfalls wird der Flachfaltenfilter unbrauchbar. Halten Sie den Flachfaltenfilter trocken und reinigen Sie diesen regelmäßig.

## **Entsorgungssack, Vliesfiltersack (siehe Seite 8)**

**Nur bei FEIN Dustex 35 MX AC (\*\*):** Zum Aufsaugen von Feinstaub und zur staubarmen Entsorgung muss zusätzlich ein Entsorgungssack oder Vliesfiltersack verwendet werden.

Stülpen Sie beim Einsetzen den Entsorgungssack über den Behälterrand. Ziehen Sie die andere Öffnung des Entsorgungssacks vollständig über den Bund des Saugstutzens.

Zur Entnahme stülpen Sie den Entsorgungssack hoch, und ziehen Sie ihn über den Saugstutzen nach hinten heraus. Verschließen Sie den Entsorgungssack mit dem Verschlussstreifen.

Entfernen Sie nach dem Aufsaugen von Nassschmutz immer den Entsorgungssack.



Achten Sie beim Einsetzen des Vliesfiltersacks darauf, dass der Verschlusschieber und der Vliesfiltersack vollständig an der Innenwand des Behälters anliegen. Der Pappflansch des Vliesfiltersacks muss über den Bund des Saugstutzens gezogen werden.

Schließen Sie den Vliesfiltersack nach dem Herausnehmen mit dem Verschlusschieber, um Verschmutzungen zu vermeiden.

### **Hupton (siehe Seite 12)**

**Nur bei FEIN Dustex 35 MX AC (\*\*):** Stellen Sie den Drehschalter für den Saugschlauchdurchmesser auf den korrekten zugehörigen Wert ein. Beim Absinken der Luftgeschwindigkeit unter 20 m/s ertönt ein Hupton. Entleeren Sie den Behälter und/oder überprüfen Sie das Saugsystem auf Verstopfungen.

### **Saugersteckdose (siehe Seite 11)**

Die Schalterstellungen zum Einschalten des Saugers finden Sie auf Seite 11/12.

Der Sauger läuft in Schalterstellung  automatisch an, wenn das mit ihm verbundene Elektrowerkzeug eingeschaltet wird.

Schalten Sie den Sauger aus, bevor Sie ein Elektrowerkzeug an die Saugersteckdose anschließen. Stecken Sie nur ausgeschaltete Elektrowerkzeuge in die Saugersteckdose ein.

Nach dem Ausschalten eines an die Saugersteckdose angeschlossenen Elektrowerkzeugs läuft der Sauger noch etwa 15 Sekunden nach und schaltet dann automatisch ab.

### **Nasssaugen (siehe Seite 17)**

Beim Nasssaugen von elektrisch leitenden Flüssigkeiten wird beim Erreichen der maximalen Füllhöhe des Behälters der Sauger automatisch abgeschaltet (Abschaltautomatik). Ziehen Sie den Netzstecker aus der Netzsteckdose und entleeren Sie den Behälter.

Beim Nasssaugen von elektrisch nicht leitenden Flüssigkeiten wird beim Erreichen der maximalen Füllhöhe des Behälters der Sauger **nicht automatisch abgeschaltet**. Entleeren Sie den Behälter rechtzeitig.

Beim Austreten von Schaum schalten Sie den Sauger sofort aus und entleeren Sie den Behälter.

Nach Beendigung des Nasssaugens reinigen Sie die Sonden und deren Zwischenraum mit einer Bürste (siehe Seite 16).

### **Automatische Filterabreinigung (siehe Seite 12)**

Die Funktion AC „Automatische Filterabreinigung“ ist werkseitig eingeschaltet, d. h. der Flachfilter wird alle 15 Sekunden durch mehrere Luftstöße automatisch gereinigt. Beim Aufsaugen von Nassschmutz bzw. wenn überwiegend Wasser aufgesaugt wird, empfehlen wir die Funktion AC „Automatische Filterabreinigung“ abzuschalten.

### **Zubehör (siehe Seite 9/20)**

Montieren Sie die Zubehörteile mit leichtem Druck. Zur Demontage drehen Sie die Teile etwas gegeneinander und ziehen Sie diese auseinander.

## Transport



Der Sauger ist nicht kranbar. Hängen Sie den Sauger nicht an einem Kranhaken ein.

Andernfalls können Sie sich verletzen oder den Sauger beschädigen.

Stellen Sie die feststellbaren Lenkrollen beim Transport des Saugers in Fahrzeugen fest (siehe Seite 8).

Tragen Sie den Sauger am Haltegriff, nicht am Schubbügel.

**Nur bei FEIN Dustex 35 MX AC (\*\*):**

Verschließen Sie den Sauganschluss mit dem Verschlussstopfen (siehe Seite 18).

## Instandhaltung und Kundendienst.

Vor Wartung und Reinigung trennen Sie den Sauger von der Energiequelle (Netzstecker ziehen).



Überprüfen Sie Anschlüsse, Dichtungen und Schläuche. Lassen Sie Beschädigungen nur von qualifiziertem Fachpersonal und nur mit FEIN-Ersatzteilen reparieren.

**Nur bei FEIN Dustex 35 MX AC (\*\*):**

Bei Transport und Wartung des Saugers verschließen Sie den Sauganschluss mit dem Verschlussstopfen (siehe Seite 18).

Verwenden Sie zur Reinigung des Saugers handelsübliche, nicht scheuernde Reinigungsmittel und Wasser. Lassen Sie den Sauger nach der Reinigung vollständig trocknen.



Entleeren Sie den Behälter nach jedem Gebrauch und entfernen Sie Grobschmutz und Staub.

Entleeren Sie den Behälter nach dem Saugen von Flüssigkeiten. Lassen Sie anschließend den Sauger mit ange-

schlossenen Zubehörteilen noch einige Minuten laufen, um diese Teile zu trocknen.

Entsorgen Sie gebrauchte Flachfilter und Filtersäcke gemäß den gesetzlichen Bestimmungen.

Wenn ein Ersatz der Anschlussleitung erforderlich ist, dann ist dies von FEIN oder einer autorisierten Kundendienststelle für FEIN-Elektrowerkzeuge auszuführen, um Sicherheitsgefährdungen zu vermeiden.

Lassen Sie mindestens einmal jährlich vom Hersteller oder einer unterwiesenen Person eine staubtechnische Überprüfung durchführen, z. B. auf Beschädigungen des Filters, Funktion und Dichtheit des Saugers sowie Funktion der Kontrolleinrichtung (bei FEIN Dustex 35 MX AC (\*\*)).

Bei Saugern der Klasse L und M, die sich in verschmutzter Umgebung befanden, sollte das Äußere sowie alle Maschinenteile gereinigt oder mit Abdichtmitteln behandelt werden. Bei der Durchführung von Wartungs- und Reparaturarbeiten müssen alle verunreinigten Teile, die nicht zufriedenstellend gereinigt werden können, entsorgt werden. Solche Teile müssen in undurchlässigen Beuteln in Übereinstimmung mit den gültigen Bestimmungen für die Beseitigung solchen Abfalls entsorgt werden.

Zur Wartung durch den Benutzer muss der Sauger demontiert, gereinigt und gewartet werden, soweit es durchführbar ist, ohne dabei eine Gefahr für das Wartungspersonal und andere Personen hervorzuru-

fen. Vor der Demontage sollte der Sauger gereinigt werden, um eventuellen Gefahren vorzubeugen.

Der Raum, in dem der Sauger demontiert wird, sollte gut gelüftet werden. Tragen Sie während der Wartung eine persönliche Schutzausrüstung. Nach der Wartung sollte eine Reinigung des Wartungsbereichs erfolgen.

Produkte, die mit Asbest in Berührung gekommen sind, dürfen nicht zur Reparatur gegeben werden. Entsorgen Sie mit Asbest kontaminierte

Produkte entsprechend den im Land gültigen Vorschriften zur Entsorgung asbesthaltiger Abfälle.

Die aktuelle Ersatzteilliste dieses Saugers finden Sie im Internet unter [www.fein.com](http://www.fein.com).

### **Folgende Teile können Sie bei Bedarf selbst austauschen:**

Vliesfiltersack, Entsorgungssack, Flachfilter, Schlauch, Werkzeugmuffe, Krümmer, Saugrohre, Fugendüse, Bodendüse, Borstenlippen, Gummilippen, Stufenmuffe, Saugpinsel

## **Störungssuche.**

<b>Störung</b>	<b>Ursache</b>	<b>Störungsbeseitigung</b>
Sauger lässt sich nicht einschalten.	Sicherung des Hausanschlusses hat ausgelöst.	Stromzufuhr gewährleisten.
	Sauger im Automatikbetrieb.	Betriebsartenschalter auf „I“ stellen.
Saugleistung vermindert.	Sauger nicht richtig montiert.	Haube korrekt aufsetzen und beide Verschlüsse vollständig schließen.
	Saugsystem verstopft.	Saugschlauch und Saugrohre reinigen.
	Vliesfiltersack voll.	Vliesfiltersack wechseln.
	Flachfilter voll.	Flachfilter wechseln.
	Entsorgungssack voll.	Entsorgungssack wechseln.
Staubaustritt beim Saugen.	Falsche Einbaulage des Flachfilters.	Einbaulage des Flachfilters korrigieren.
Keine Saugleistung beim Nasssaugen.	Behälter voll.	Behälter entleeren.
Abschaltautomatik (beim Nasssaugen) spricht nicht an.	Sonden verschmutzt.	Sonden und deren Zwischenraum mit einer Bürste reinigen.
	Behälter voll.	Bei elektrisch nicht leitenden Flüssigkeiten Füllstand prüfen und ggfs. Behälter entleeren.

<b>Störung</b>	<b>Ursache</b>	<b>Störungsbeseitigung</b>
Automatische Filterabreinigung (AC) arbeitet nicht.	Saugschlauch nicht angeschlossen.	Saugschlauch anschließen.
Automatische Filterabreinigung (AC) lässt sich nicht ein-/abschalten.		FEIN Kundendienst kontaktieren.
FEIN Dustex 35 MX AC (**): Hupe ertönt.	Eingestellter und tatsächlicher Saugschlauchdurchmesser stimmen nicht überein.	Korrekten Saugschlauchdurchmesser am zugehörigen Drehschalter einstellen.
	Flachfilter voll.	Flachfilter wechseln.
	Entsorgungssack voll.	Entsorgungssack wechseln.
	Saugsystem verstopft.	Saugschlauch und Saugrohre reinigen.

## **Gewährleistung und Garantie.**

Die Gewährleistung auf das Erzeugnis gilt gemäß den gesetzlichen Regelungen im Lande des Inverkehrbringens. Darüber hinaus leistet FEIN Garantie entsprechend der FEIN-Hersteller-Garantieerklärung.

Im Lieferumfang Ihres Saugers kann auch nur ein Teil des in dieser Betriebsanleitung beschriebenen oder abgebildeten Zubehörs enthalten sein.

## **Konformitätserklärung.**

Die **CE-Erklärung** gilt nur für Länder der Europäischen Union und der EFTA (European Free Trade Association) und nur für Produkte, die für den EU- oder EFTA-Markt bestimmt sind. Nach dem Inverkehrbringen des Produkts auf dem EU-Markt, verliert das UKCA-Zeichen seine Gültigkeit.

Die **UKCA-Erklärung** gilt nur für den britischen Markt (England, Wales und Schottland) und nur für Produkte, die für den britischen Markt bestimmt sind. Nach dem Inverkehrbringen des Produkts auf dem britischen Markt verliert das CE-Zeichen seine Gültigkeit.

Die Firma FEIN erklärt in alleiniger Verantwortung, dass dieses Produkt den auf der letzten Seite dieser Betriebsanleitung angegebenen einschlägigen Bestimmungen entspricht.

Technische Unterlagen bei:

C. & E. Fein GmbH  
Hans-Fein-Straße 81  
73529 Schwäbisch Gmünd-Bargau,  
Germany







## **Umweltschutz, Entsorgung.**

Verpackungen, ausgemusterte Sauger und Zubehör einer umweltgerechten Wiederverwertung zuführen.

## Translation of the Original Instructions.

### Symbols, abbreviations and terms used.

Symbol, character	Explanation
	Make sure to read the enclosed documents such as the Instruction Manual and the General Safety Instructions.
	Before commencing this work step, pull the mains plug out of the socket. Otherwise there will be danger of injury if the power tool should start unintentionally.
	Observe the instructions in the text or graphic opposite!
	Observe the instructions in the text or graphic opposite!
	Use eye protection during operation.
	Use ear protection during operation.
CE	Confirms the conformity of the power tool with the directives of the European Community.
UK CA	Confirms the conformity of the power tool with the directives of Great Britain (England, Wales, Scotland).
EAC	Confirms the conformity of the power tool with the Guidelines of the European Customs Union.
	General prohibition sign. This action is prohibited.
	Additional information.
	Switching on
	Switching off
 <b>WARNING</b>	This sign indicates a possible dangerous situation that could cause severe or fatal injury.
 <b>CAUTION</b>	This sign warns of a possible dangerous situation that could cause injury.
	Worn out power tools and other electrotechnical and electrical products should be sorted separately for environmental-friendly recycling.
	Product with basic insulation plus additional insulation on touchable, conductive parts connected to the protective conductor.
IPX4	Protection class
	Electrostatically conductive
(***)	May contain numbers and letters

Character	Unit of measurement, international	Unit of measurement, national	Explanation
$P_1$	W	W	Power input
$P_{Max}$	W	W	Power consumption, max.
$P_A$	W	W	Max. connected load of the integrated socket outlet
$U$	V	V	Rated voltage
$f$	Hz	Hz	Frequency
	l	l	Container capacity
	l	l	Capacity for liquids
	l/s	l/s	Air flow with 4 m hose $\varnothing$ 35 mm
	l/s	l/s	Air flow at fan
	hPa	hPa	Vacuum
$L \times B \times H$	mm	mm	Length x Width x Height
$\varnothing$	mm	mm	Diameter of a round part
	kg	kg	Weight according to EPTA-Procedure 01
$L_w$	$h^{-1}$	$h^{-1}$	Air-exchange rate
$L_{pA}$	dB(A)	dB(A)	Sound pressure level
$L_{wA}$	dB(A)	dB(A)	Sound power level
$K_{pA}/K_{wA}$	dB(A)	dB(A)	Uncertainty
$a$	$m/s^2$	$m/s^2$	Vibrational emission value according to ISO 5349-1
	m, s, kg, A, mm, V, W, Hz, N, °C, dB, min, $m/s^2$	m, s, kg, A, mm, V, W, Hz, N, °C, dB, min, $m/s^2$	Basic and derived units of measurement from the international system of units <b>SI</b> .

## For your safety.

**⚠ WARNING** **Read all safety warnings and all instructions.** Failure to follow the warnings and instructions may result in electric shock, fire and/or serious injury.

**Save all warnings and instructions for future reference.**

 Do not use this vacuum cleaner before you have thoroughly

read and completely understood this instructions manual and the enclosed “safety warnings”. The documents mentioned should be kept for later use and enclosed with the vacuum cleaner, should it be passed on or sold.

Please also observe the relevant national industrial safety regulations.

## Intended use of the vacuum cleaner:

Wet/dry vacuum cleaner for vacuuming of non-hazardous dusts and dusts of dust category L (FEIN Dustex 35 LX AC (\*\*)) and dust category M (FEIN Dustex 35 MX AC (\*\*)), minor dust particles, particularly when carrying out dust-forming work with a power tool, and extraction of non-combustible liquids, in weather-protected environments using the application tools and accessories recommended by FEIN.

This vacuum cleaner is intended for commercial use, such as in hotels, schools, hospitals, factories, shops, offices and rental businesses.

### Only for EU countries:



Vacuum cleaners of dust category L according to IEC/

EN 60335-2-69 for dry vacuuming of hazardous dusts with an exposition limit value  $> 1 \text{ mg/m}^3$ .



Vacuum cleaners of dust category M according to IEC/

EN 60335-2-69 for dry vacuuming of hazardous dusts with an exposition limit value  $> 0.1 \text{ mg/m}^3$ .

### Only for Switzerland:

The vacuum cleaner's socket outlet may only be used in dry environments.



### WARNING

The vacuum cleaner contains materials that are hazardous to one's health. Have the emptying and maintenance, incl. the disposal of dust-collection containers, carried out

only by specialists. Appropriate protective equipment is required. Do not operate the vacuum cleaner without the complete filter system. Otherwise there is danger to your own health.

This vacuum cleaner is also suitable for use with AC generators with sufficient power output that correspond to the Standards ISO 8528, design type G2. This Standard is particularly not complied with when the so-called distortion factor exceeds 10 %. When in doubt, please refer to the generator instructions/specification guide.

### Special safety instructions.

**This vacuum cleaner is not intended to be used by persons (including children) with limited physical, sensory or mental capabilities, or lack of experience and/or knowledge.**

**Supervise children.** This will ensure that they do not play with the vacuum cleaner.



**WARNING** **Operating personnel must be appropriately instructed in the use of this vacuum cleaner. Before usage, the person operating the vacuum cleaner must have been provided with information, instructions and training on using the vacuum cleaner and the materials to be vacuumed, including the safe procedure for disposal of vacuumed materials. The person operating the vacuum cleaner must observe the relevant safety regulations for the materials being vacuumed.**

**Wear personal protective equipment. Depending on application, use face**

**shield, safety goggles or safety glasses. Where appropriate, wear dust mask, hearing protectors, gloves and workshop apron capable of stopping small abrasive or work-piece fragments.** The eye protection must be capable of stopping flying debris generated by various operations. The dust mask or respirator must be capable of filtering particles generated by your operation. Prolonged exposure to high intensity noise may cause hearing loss.

**Operate the vacuum cleaner only from socket outlets with earthing contact that are according to regulations. Use only undamaged supply cords and regularly checked extension cords with earthing contact.** A protective conductor without continuity can lead to electric shock.

**The earthed connection socket discharges static charges.** In connection with electrostatically discharging accessories (optional), this prevents the formation of sparks and current surges.

**When wet vacuuming, operate the vacuum cleaner only when the container is level.** Otherwise there is danger of electric shock from water penetrating into the vacuum cleaner motor.

**Do not misuse the power supply cord to pull the vacuum cleaner around or pull the mains plug from the socket outlet. Keep the power supply cord away from heat, oil sharp edges, or moving parts. Do not drive over or pinch the power supply cord.** Damaged or entangled power supply cords increase the risk of an electric shock.

**Before replacing accessories, pull the mains plug from the socket outlet.** This safety measure reduces the risk of electric shock.

**Do not vacuum materials that are hazardous to one's health, e. g., dust from beech or oak wood, masonry dust, asbestos.** These materials are considered carcinogenic.

**Provide for good ventilation of the workplace.**

**Do not vacuum inflammable or explosive fluids; for example, benzene, oil, alcohol, solvents. Do not vacuum hot or inflammable dusts. Do not operate the vacuum cleaner in rooms where the danger of an explosion exists.**

The dusts, vapours or fluids can ignite or explode.

**Do not rivet or screw any nameplates or designs to the vacuum cleaner.** If the insulation is damaged, protection against an electric shock will be ineffective. Adhesive labels are recommended.

**Do not use accessories not specifically intended or recommended for this vacuum cleaner.** Just because the accessory can be attached to your vacuum cleaner, it does not assure safe operation.

**Before starting operation (see page 6–12), check the power supply cord and the mains plug for damage.**

**⚠ WARNING** Use the vacuum cleaner's socket outlet only for connection of an external power tool. The vacuum cleaner is automatically put into operation via the connected power tool. **The connected load of the power tool must not exceed the maximum con-**



nected load of the vacuum cleaner's socket outlet P<sub>A</sub>.

**Please also observe the operating instructions and safety warnings of the power tool being connected to the socket outlet of the vacuum cleaner.**

**Recommendation: Always operate the vacuum cleaner via a residual current device (RCD) with a rated residual current of 30 mA or less.**

**The vacuum cleaner may only be stored indoors.**

**The allowable ambient temperature when vacuuming is -10 °C to +40 °C.**

**Using the vacuum cleaner at low temperatures is not permitted. At low temperatures, the mains cable can become damaged and thus impair the safety.**

## Operating Instructions.

Operation, see page 11/12.

An adequate ventilation rate L must be provided for when the outgoing air is circulated. The circulated air-flow must not exceed 50 % (max.) of the fresh air volume (room volume x ventilation rate L<sub>w</sub>). The following applies without special ventilation measures:

$$L_w = 1 \text{ h}^{-1}.$$

**In case of a short-circuit and/or heavy discharge of dust, switch the vacuum cleaner off immediately and disconnect it from the power supply.**



**Do not use the vacuum cleaner as a step or stepladder. If the vacuum cleaner tips over, you could injure yourself or damage the vacuum cleaner.**

## Flat-fold filter

Changing the filter, see page 13–15/38 Section “Fault Finding.”

Wear personal protective equipment (respiratory mask, protective gloves) when changing the filter.

The filter may only be changed in rooms suitable for this, where other persons are not at hazard.

After removing the contaminated filter, clean the clean-gas side and the sealing surfaces using commercially available, non-scouring cleaning agents and water.

### ⚠ CAUTION

Never vacuum without the flat-fold filter, as otherwise the motor will become damaged and increased output of fine dust may pose a hazard to one's health.

❗ For vacuuming dusts of dust category L or M, only dry flat-fold filters may be used that never were moist nor wet.

❗ Before switching from wet to dry vacuuming, allow the flat-fold filter to dry or replace through a dry one. Otherwise, the flat-fold filter will become unusable.

Keep the flat-fold filter dry and clean it regularly.

## Disposal bag, fleece filter bag (see page 8)

**Only for FEIN Dustex 35 MX AC (\*\*):**

For vacuuming fine dust and for low-dust disposal, a disposal bag or fleece filter bag must additionally be used.

When inserting, work the disposal bag over the container rim. Pull the other opening of the disposal bag completely over the collar of the vacuum socket.

To remove, work the disposal bag up, and pull it out toward the rear via the vacuum socket. Seal off the disposal bag with the closing strip.

After vacuuming wet debris, always remove the disposal bag.

When inserting a fleece filter bag, take care that the closing cover and the fleece filter bag face completely against the inside wall of the container. The cardboard flange of the fleece filter bag must be pulled over the collar of the vacuum socket.

After removing the fleece filter bag, seal it with the closing cover in order to avoid debris.

### **Audio signal (see page 12)**

#### **Only for FEIN Dustex 35 MX AC (\*\*):**

Set the selector switch for the vacuum-hose diameter to the appropriate value.

When the air velocity falls below 20 m/s, an audio signal will sound. Empty the container and/or check the vacuum system for clogs.

### **Vacuum cleaner socket outlet (see page 11)**

The switch position for switching the vacuum cleaner on is shown on page 11/12.

In switch position , the vacuum cleaner automatically starts as soon as the power tool connected to it is switched on.

Switch the vacuum cleaner off before connecting a power tool to the vacuum cleaner's socket outlet. Make sure that the power tool is switched off when inserting its plug into the vacuum cleaner's socket outlet.

After switching off a power tool con-

nected to the vacuum cleaner's socket outlet, the vacuum cleaner will run on for approx. 15 seconds and then automatically switch off.

### **Wet vacuuming (see page 17)**

When wet vacuuming electrically conductive liquids, the vacuum cleaner is automatically switched off (automatic shut-off) when reaching the maximum filling height of the container. Pull the mains plug from the socket outlet and empty the container.

When wet vacuuming electrically non-conductive liquids (e. g., oils, drilling emulsions), the vacuum cleaner is **not automatically switched off** when reaching the maximum filling height of the container. Empty the container in time.

Switch the vacuum cleaner off immediately as soon as foam or water comes out, and empty the container.

After completion of the wet vacuuming, clean the sensors and their intermediate area using a brush (see page 16).

### **Automatic filter dedusting (see page 12)**

The AC function "Automatic Filter Cleaning" is factory set, meaning, the flat-fold filter is automatically cleaned every 15 seconds through several air blasts.

When vacuuming wet debris or when primarily vacuuming water, we recommend switching off the AC function "Automatic Filter Cleaning".

### **Accessories (see page 9/20)**

Mount accessories applying only slight pressure. For disassembling,

turn the parts somewhat against each other and pull apart.

## Transport



The vacuum cleaner is not suitable for handling by crane. Do not hang the vacuum cleaner to a crane hook. Otherwise, you could injure yourself or damage the vacuum cleaner.

Lock the lockable castors when transporting the vacuum cleaner in vehicles (see page 8).

Carry the vacuum cleaner only by the handle, not by the push bar.

**Only for FEIN Dustex 35 MX AC (\*\*):** Seal off the vacuum connection with the plug (see page 18).

## Repair and customer service.

Prior to any maintenance and cleaning, disconnect the vacuum cleaner from the power source (pull mains plug).



Check the connections, seals and hoses. Have damage repaired only through a qualified repair person and only using original FEIN replacement parts.

**Only for FEIN Dustex 35 MX AC (\*\*):** For transport and maintenance of the vacuum cleaner, seal off the vacuum connection with the plug (see page 18).

Use commercially available, non-scouring cleaning agents and water for cleaning the vacuum cleaner. After cleaning, allow the vacuum cleaner to dry completely.



Empty the container each time after using and remove coarse debris and dust.

Empty the container after vacuuming liquids. Afterwards, run the vacuum cleaner with the accessories connected for several minutes in order to dry them.

Dispose of used flat-fold filters and filter bags according to statutory regulations.

When replacing the power cable is required, have this carried out by FEIN or by an authorized FEIN Service Agent, in order to avoid hazardous situations.

Have a dust-technical inspection carried out at least once every year by the manufacturer or an instructed person, e. g. for damage of the filter, function and tightness against leakage of the vacuum cleaner as well as function of the control/monitoring unit (for FEIN Dustex 35 MX AC (\*\*)).

For category L and M vacuum cleaners that were in contaminated environments, the exterior as well as all machine parts should be cleaned or treated with sealants. When performing maintenance and repair work, all contaminated components that cannot be cleaned to satisfactory must be disposed of. Such components must be disposed of in impermeable plastic bags conforming with the valid regulations for the disposal of such waste.

For maintenance on behalf of the user, the vacuum cleaner must be disassembled, cleaned and maintained as far as feasible, without causing a risk for the maintenance personnel or other persons. Prior to disassembly, the vacuum cleaner

should be cleaned in order to prevent any risks.

The room/enclosure in which the vacuum cleaner is disassembled should be well ventilated. Wear personal protective equipment during maintenance. After the maintenance, the maintenance area should be cleaned.

Products that have come into contact with asbestos may not be sent in for repair. Dispose of products contam-

inated with asbestos according to the applicable country-specific regulations for such disposal.

The current spare parts list for this vacuum cleaner can be viewed on the Internet at [www.fein.com](http://www.fein.com).

**If required, you can change the following parts yourself:**

Fleece filter bag, disposal bag, flat-fold filter, hose, tool adapter, elbow, vacuum tubes, crevice nozzle, floor nozzle, bristle lips, rubber lips, step adapter, vacuum brushes

## Fault Finding.

Malfunction	Cause	Troubleshooting
Vacuum cleaner cannot be switched on.	Circuit breaker of power connection has tripped.	Ensure power supply.
	Vacuum cleaner in remote control operation.	Set operating-mode selector switch to "I".
Reduced vacuuming capacity.	Vacuum cleaner not fitted correctly.	Mount vacuum cleaner lid properly and completely close both fasteners.
	Vacuum system clogged.	Clean vacuum hose and extension tubes.
	Fleece filter bag full.	Replace fleece filter bag.
	Flat-fold filter full.	Replace flat-fold filter.
	Disposal bag full.	Replace disposal bag.
Dust escapes during vacuuming.	Incorrect installation position of flat-fold filter	Correct installation position of flat-fold filter.
No suction capacity when wet vacuuming.	Container full.	Empty container.
The automatic shut-off (while wet vacuuming) does not respond.	Sensors soiled/ dirty.	Clean sensors and space in between with a brush.
	Container full.	For electrically non-conductive liquids, check filling level and empty container, as required.

<b>Malfunction</b>	<b>Cause</b>	<b>Troubleshooting</b>
Automatic filter dedusting (AC) inoperative.	Vacuum hose not connected.	Connect vacuum hose.
The automatic filter dedusting (AC) cannot be switched on/off.		Contact the FEIN Customer Service.
FEIN Dustex 35 MX AC (**): Audio signal sounds.	The vacuum-hose diameter setting and the actual vacuum-hose diameter do not correspond.	Set correct vacuum-hose diameter value at selector switch.
	Flat-fold filter full.	Replace flat-fold filter.
	Disposal bag full.	Replace disposal bag.
	Vacuum system clogged.	Clean vacuum hose and extension tubes.

## Warranty and liability.

The warranty for the product is valid in accordance with the legal regulations in the country where it is marketed. In addition, FEIN also provides a guarantee in accordance with the FEIN manufacturer's warranty declaration.

The delivery scope of your vacuum cleaner may include only a part of the accessories described or shown in this instruction manual.

## Declaration of conformity.

This **CE declaration** is only valid for European Union and EFTA (European Free Trade Association) countries and only for products intended for the EU- or EFTA market. After placing the product on the EU market the UKCA mark loses its mark validity.

The **UKCA declaration** is only valid for the Great Britain market (England, Wales and Scotland) and only for products intended for the Great Britain market. After placing the product on the Great Britain market the CE mark loses its mark validity. FEIN declares itself solely responsible for this product conforming with the relevant provisions given on the last page of this Instruction Manual.

Technical documents at:













C. & E. Fein GmbH  
Hans-Fein-Straße 81  
73529 Schwäbisch Gmünd-Bargau,  
Germany



## Environmental protection, disposal.







Packaging, worn out vacuum cleaners and accessories should be sorted for environment-friendly recycling.

## Traduction de la notice originale.

### Symboles, abréviations et termes utilisés.

Symbole, signe	Explication
	Lire impérativement les documents ci-joints tels que la notice d'utilisation et les instructions générales de sécurité.
	Avant d'effectuer ce travail, retirez la fiche de la prise de courant. Sinon, il y a risque de blessures dû à un démarrage non intentionné de l'outil électrique.
	Suivre les indications données dans le texte ou la représentation graphique ci-contre !
	Suivre les indications données dans le texte ou la représentation graphique ci-contre !
	Lors des travaux, porter une protection oculaire.
	Lors des travaux, porter une protection acoustique.
<b>CE</b>	Confirme la conformité de l'outil électrique aux directives de l'Union Européenne.
<b>UK CA</b>	Confirme la conformité de l'outil électrique aux directives de la Grande Bretagne (Angleterre, Pays de Galles, Écosse).
<b>EAC</b>	Certifie la conformité de l'outil électrique avec les directives de l'union douanière.
	Signal d'interdiction général. Cette action est interdite !
	Information supplémentaire.
	Mise en marche
	Arrêt
 <b>AVERTISSEMENT</b>	Cette indication indique une situation éventuellement dangereuse pouvant entraîner de graves blessures ou la mort.
 <b>ATTENTION</b>	Cette indication met en garde contre une situation potentiellement dangereuse qui peut entraîner des blessures.
	Trier les outils électriques ainsi que tout autre produit électrotechnique et électrique et les déposer à un centre de recyclage respectant les directives relatives à la protection de l'environnement.

Symbole, signe	Explication
	Produit avec isolation de base et raccordement supplémentaire au conducteur de protection de tous les éléments conducteurs pouvant être touchés.
IPX4	Type de protection
	à capacité de décharge de charges électrostatiques
(**)	Peut contenir des chiffres ou des lettres

Signe	Unité internationale	Unité nationale	Explication
$P_1$	W	W	Puissance absorbée
$P_{Max}$	W	W	Puissance absorbée max.
$P_A$	W	W	Puissance absorbée max. de la prise intégrée
$U$	V	V	Tension de référence
$f$	Hz	Hz	Fréquence
	l	l	Contenance du réservoir
	l	l	Quantité de remplissage liquide
	l/s	l/s	Courant volumétrique avec tuyau 4 m Ø 35 mm
	l/s	l/s	Courant volumétrique auprès du ventilateur
	hPa	hPa	Vide
$L \times B \times H$	mm	mm	longueur x largeur x hauteur
$\emptyset$	mm	mm	Diamètre d'un élément
	kg	kg	Poids suivant EPTA-Procedure 01
$L_w$	$h^{-1}$	$h^{-1}$	Taux de renouvellement d'air
$L_{pA}$	dB(A)	dB(A)	Niveau de pression acoustique
$L_{wA}$	dB(A)	dB(A)	Niveau d'intensité acoustique
$K_{pA}/K_{wA}$	dB(A)	dB(A)	Incertitude
$a$	$m/s^2$	$m/s^2$	Valeur d'émission vibratoire suivant ISO 5349-1
	m, s, kg, A, mm, V, W, Hz, N, °C, dB, min, $m/s^2$	m, s, kg, A, mm, V, W, Hz, N, °C, dB, min, $m/s^2$	Unités de base et unités dérivées du système international <b>SI</b> .

## Pour votre sécurité.

**⚠ AVERTISSEMENT** Lisez tous les avertisse-

**ments de sécurité et toutes les instructions.** Ne pas suivre les avertissements et instructions peut donner lieu à une électrocution, un incendie et/ou une blessure sérieuse. **Conservez tous les avertissements et toutes les instructions pour pouvoir vous y reporter ultérieurement.**

 Ne pas utiliser cet aspirateur avant d'avoir soigneusement lu et compris à fond cette notice d'utilisation ainsi que les « Instructions générales de sécurité ». Conservez ces documents en vue d'une utilisation ultérieure et joignez-les à l'aspirateur en cas de transmission ou vente à une tierce personne.

De même, respectez les dispositions concernant la prévention des accidents du travail en vigueur dans le pays en question.

### Utilisation de l'aspirateur :

Aspirateur eau et poussières conçu comme outillage pour l'aspiration de poussières non nuisibles à la santé et de poussières de la classe L (FEIN Dustex 35 LX AC (\*\*)) et de poussières de la classe M (FEIN Dustex 35 MX AC (\*\*)), de petites particules d'encrassement, surtout lors de travaux générant de la poussière effectués à l'aide d'un outil électrique, ainsi que pour l'aspiration de liquides non inflammables dans un environnement à l'abri des intempéries avec utilisation des accessoires autorisés par FEIN.

Cet aspirateur est approprié pour une utilisation professionnelle, par ex. dans des hôtels, écoles, hôpitaux, usines, magasins, bureaux et agences de location.

### Seulement pour les pays de l'Union Européenne :



Aspirateur de la classe de poussière L conformément à la norme IEC/EN 60335-2-69 pour aspirer à sec des poussières nocives d'une valeur d'exposition limite  $> 1 \text{ mg/m}^3$ .



Aspirateur de la classe de poussière M conformément à la norme IEC/EN 60335-2-69 pour aspirer à sec des poussières nocives d'une valeur d'exposition limite  $> 0,1 \text{ mg/m}^3$ .

### Uniquement pour la Suisse :

La prise d'aspirateur ne doit être utilisée que dans un environnement sec pendant son fonctionnement.



### ⚠ AVERTISSEMENT

L'aspirateur contient de la poussière nocive à la santé. Ne faire vider et entretenir, aussi bien qu'éliminer les bacs de récupération des poussières que par des spécialistes. Un équipement de protection approprié est nécessaire. Ne pas faire fonctionner l'aspirateur sans le système de filtre complet. Vous mettez autrement votre santé en danger.

Cet aspirateur est également conçu pour fonctionner sur des générateurs de courant alternatif d'une puissance suffisante correspondant à la norme ISO 8528, classe de modè-



le G2. Cette norme n'est pas respectée si le facteur de distorsion harmonique dépasse 10 %. En cas de doute, informez-vous sur le groupe électrogène utilisé.

### **Instructions particulières de sécurité.**

**Cet aspirateur doit être utilisé par des personnes disposant des capacités physiques, sensorielles ou mentales adaptées et de l'expérience et / ou des connaissances nécessaires.**

**Surveiller les enfants.** Veiller à ce que les enfants ne jouent pas avec l'aspirateur.

**⚠ AVERTISSEMENT** **Les personnes utilisant cet aspirateur doivent être suffisamment instruits. Avant l'utilisation de cet aspirateur, l'utilisateur doit avoir à disposition les informations, instructions et formations spécifiques à l'utilisation de cet aspirateur et des matériaux pour lesquels il a été conçu et doit être instruit du processus à suivre pour assurer une élimination sûre du matériau aspiré. L'utilisateur doit respecter les instructions de sécurité applicables aux matériaux à manipuler.**

**Porter un équipement de protection individuelle. En fonction de l'application, utiliser un écran facial, des lunettes de sécurité ou des verres de sécurité. Le cas échéant, utiliser un masque antipoussières, des protections auditives, des gants et un tablier capables d'arrêter les petits fragments abrasifs ou des pièces à usiner.** La protection oculaire doit être capable d'arrêter les débris volants produits par les diverses

opérations. Le masque antipoussières ou le masque respiratoire doit être capable de filtrer les particules produites par vos travaux. L'exposition prolongée aux bruits de forte intensité peut provoquer une perte de l'audition.

**N'utiliser l'aspirateur qu'avec des prises de courant de sécurité conformes à la législation. N'utiliser que des câbles de raccordement en parfait état et des rallonges régulièrement contrôlées.** Un conducteur de protection discontinu peut entraîner un choc électrique.

**Les charges électrostatiques sont éliminées à travers la tubulure de raccordement mise à la terre.** Ceci évite, en combinaison avec les accessoires à capacité de décharge électrique (en option), la formation d'étincelles et de chocs électriques.

**Lors de l'aspiration de liquides, n'utiliser l'aspirateur que lorsque le réservoir est en position horizontale.** Sinon, il y a risque de choc électrique causé par l'eau qui pénètre dans le moteur de l'aspirateur.

**Ne pas utiliser le câble d'alimentation pour tirer l'aspirateur ou pour retirer la fiche de la prise de courant. Maintenir le câble d'alimentation à l'écart de la chaleur, du lubrifiant, des arêtes ou des parties en mouvement. Ne pas écraser ou coincer le câble d'alimentation.** Des câbles d'alimentation endommagés ou emmêlés augmentent le risque de choc électrique.

**Retirer la fiche de la prise de courant avant de remplacer des accessoires.**

Cette mesure de sécurité réduit le risque de choc électrique.

**Ne pas aspirer de matériaux nuisibles à la santé, p. ex. les poussières de hêtre ou de chêne, les poussières de pierre, l'amiante.** Ces matériaux sont considérés cancérigènes.

**Veiller à bien aérer la zone de travail.**

**Ne pas aspirer de liquides inflammables ou explosifs, par ex. essence, huile, alcool, solvant. Ne pas aspirer de poussières très chaudes ou inflammables. Ne pas utiliser l'aspirateur dans des locaux où il y a risque d'explosion.** Les poussières, vapeurs ou liquides risquent de s'enflammer ou d'exploser.

**Il est interdit de visser ou de riveter des plaques ou des repères sur l'aspirateur.** Une isolation endommagée n'offre aucune protection contre un choc électrique. Utiliser des autocollants.

**Ne pas utiliser d'accessoires non conçus spécifiquement et recommandés par FEIN pour cet aspirateur.**

Le simple fait que l'accessoire puisse être fixé à votre aspirateur ne garantit pas un fonctionnement en toute sécurité.

**Avant la mise en service (voir page 6–12) assurez-vous que le câble de raccordement et la fiche sont en parfait état.**

**⚠ AVERTISSEMENT N'utiliser la prise de l'aspirateur que pour raccorder un outil électrique externe. L'aspirateur est automatiquement mis en service au**

**moyen de l'outil électrique raccordé. La puissance électrique connectée de l'outil électrique ne doit pas dépasser la puissance électrique maximale connectée de la prise d'aspirateur  $P_A$ .**

**Respecter également la notice d'utilisation et les consignes de sécurité de l'outil électrique qui est branché sur la prise de l'aspirateur.**

**Recommandation : Toujours faire fonctionner l'aspirateur sur un réseau électrique équipé d'un dispositif à courant différentiel réduit (RCD) 30 mA max.**

**L'aspirateur ne doit être rangé qu'à l'intérieur.**

**La température ambiante admissible pour utiliser l'aspirateur est de  $-10\text{ °C}$  à  $+40\text{ °C}$ .**

**Il est interdit d'utiliser l'aspirateur par des températures basses. Les températures basses peuvent endommager le câble de secteur et entraver ainsi la sécurité.**

## **Instructions d'utilisation.**

Utilisation, voir page 11/12.

Un taux de renouvellement d'air suffisant ( $L$ ) est obligatoire dans la pièce au cas où l'air sortant de l'appareil serait soufflé dans cette pièce. Le courant volumétrique renvoyé dans la pièce ne doit pas dépasser 50 % du débit volumétrique d'air frais (volume de la pièce x taux de renouvellement d'air  $L_w$ ). Sans aération spéciale, le suivant s'applique :  $L_w = 1\text{ h}^{-1}$ .

**En cas de court-circuit et/ou d'un fort échappement de poussière, éteindre immédiatement l'aspirateur et le déconnecter du réseau.**



**N'utilisez jamais l'aspirateur en tant que marche ou échelle.**

**Si l'aspirateur se renverse, vous risquez de vous blesser ou d'endommager l'aspirateur.**

### **Filtre plat à plis**

Remplacement de filtre, voir page 13–15/ 48 chapitre « Détection des pannes. »

Utiliser un équipement de protection personnel lors du changement de filtre (filtre respiratoire, gants de protection).

Le filtre ne doit être changé que dans des locaux appropriés sans mettre en danger d'autres personnes.

Après avoir retiré le filtre contaminé, nettoyer le côté gaz purifié et les joints d'étanchéité avec un détergent non abrasif, disponible dans le commerce et avec de l'eau.

**ATTENTION** Ne jamais aspirer sans le filtre plat à plis car autrement le moteur risque d'être endommagé et l'émission accrue de poussières fines constitue un danger pour la santé.

❗ N'utiliser que des filtres plats à plis qui n'ont été exposés ni à l'humidité ni à l'eau pour aspirer des poussières de la classe L ou M.

❗ Avant de commuter d'aspiration à eau à aspiration à sec, laisser sécher le filtre plat à plis humide ou le remplacer par un filtre sec. Sinon, le filtre plat à plis sera inutilisable.

Maintenir sec le filtre plat à plis et le nettoyer régulièrement.

**Sac de collecte, sac filtre en feutre (voir page 8)**

**Uniquement pour FEIN Dustex 35 MX AC (\*\*)** : Pour aspirer des poussières fines et pour une élimination sans génération de poussière, utiliser en plus un sac de collecte ou un sac filtre en feutre.

Lors du montage, faites passer le sac de collecte par-dessus le bord du réservoir. Tirez l'autre ouverture du sac de collecte complètement par-dessus le bord de la tubulure d'aspiration.

Pour le retirer, tirez le sac de collecte vers le haut et sortez-le en tirant vers l'arrière par dessus la tubulure d'aspiration. Fermez le sac de collecte à l'aide de la bande de fermeture.

Toujours retirer le sac de collecte après l'aspiration de déchets humides.

Lorsque vous insérez le sac filtre en feutre, veiller à ce que la fermeture ainsi que le sac à filtre collent bien à la paroi intérieure du réservoir. La bride en carton du sac filtre en feutre doit être tirée à travers le bord de la tubulure d'aspiration.

Après avoir sorti le sac filtre en feutre, le fermer à l'aide de la glissière de fermeture pour éviter des encrassements.

**Signal sonore (voir page 12)**

**Uniquement pour FEIN Dustex 35 MX AC (\*\*)** : Réglez le commutateur du diamètre du tuyau d'aspiration sur la valeur appropriée.

Par une baisse de la vitesse d'air en dessous de 20 m/s, un signal sonore se fait entendre. Videz le réservoir et/ou vérifiez si le système d'aspiration est obturé.

### **Prise de l'aspirateur (voir page 11)**

Les positions de l'interrupteur pour mettre en marche l'aspirateur sont indiquées à la page 11/12.

Si l'interrupteur est en position , il se met automatiquement en marche si l'outil électrique raccordé est allumé.

Arrêter l'aspirateur avant de raccorder un outil électrique à la prise de l'aspirateur. Ne raccorder que des outils électriques mis hors fonction dans la prise d'aspirateur.

Après qu'un outil électrique raccordé à la prise de l'aspirateur s'arrête, l'aspirateur continue à fonctionner pendant 15 secondes environ, puis s'arrête automatiquement.

### **Aspiration de liquides (voir page 17)**

Lors de l'aspiration de liquides conducteurs, l'aspirateur s'arrête automatiquement une fois que le niveau de remplissage maximum du réservoir de l'aspirateur est atteint (coupure automatique). Retirer la fiche de la prise de courant et vider le réservoir.

Lors de l'aspiration de liquides non conducteurs, l'aspirateur **ne s'arrête pas automatiquement** une fois que le niveau de remplissage maximum du réservoir est atteint. Vider le réservoir à temps.

Dès que de la mousse sort, arrêter immédiatement l'aspirateur et vider le réservoir.

Une fois l'aspiration de liquides terminée, nettoyer les sondes et leurs interstices à l'aide d'une brosse (voir page 16).

### **Nettoyage automatique du filtre (voir page 12)**

La fonction AC « Nettoyage automatique du filtre » est activée en usine ; c.-à-d. que le filtre plat à plis est automatiquement nettoyé toutes les 15 secondes par plusieurs pulsions d'air.

Lors de l'aspiration de saletés humides ou si principalement de l'eau est aspirée, nous recommandons de désactiver la fonction AC « Nettoyage automatique du filtre ».

### **Accessoires (voir page 9/20)**

Monter les accessoires en appliquant une légère pression. Pour démonter les accessoires, les tourner légèrement l'un contre l'autre tout en tirant.

### **Transport**



L'aspirateur ne peut pas être manipulé par une grue. Ne pas accrocher l'aspirateur dans un crochet de grue. Sinon, vous risquez de vous blesser ou d'endommager l'aspirateur.

Bloquez les roues pivotantes blocables lors du transport de l'aspirateur dans des véhicules.

Portez l'aspirateur par la poignée, pas par l'étrier.

**Uniquement pour FEIN Dustex 35 MX AC (\*\*)** : Fermez le raccord d'aspiration à l'aide du bouchon de fermeture (voir page 18).

## Travaux d'entretien et service après-vente.

Avant tout travail d'entretien et de nettoyage, déconnectez l'aspirateur de la source d'énergie (retirez la fiche du secteur).

 Contrôler les flexibles, joints d'étanchéité et raccords. Ne faire réparer des dommages que par un personnel qualifié et seulement avec des pièces de rechange d'origine FEIN.

**Uniquement pour FEIN Dustex 35 MX AC (\*\*)** : Lors du transport et l'entretien de l'aspirateur, fermez le raccord d'aspiration à l'aide du bouchon de fermeture (voir page 18).

Pour nettoyer l'aspirateur, n'utiliser que de l'eau et des détergents non abrasifs disponibles dans le commerce. Laisser entièrement sécher l'aspirateur après l'avoir nettoyé.

 Vider le réservoir après chaque utilisation et enlever toute grosse saleté et la poussière.

Vider le réservoir après avoir aspiré des liquides. Ensuite, continuer à laisser l'aspirateur fonctionner pendant quelques minutes, les accessoires branchés, pour les sécher.

Éliminer les filtres plats à plis et les sacs à poussières utilisés conformément aux dispositions légales.

Au cas où le câble de raccord devait être remplacé, faire effectuer ces travaux par FEIN ou une station de Service Après-Vente agréée FEIN afin d'éviter des dangers de sécurité. Faire effectuer un contrôle conformément aux prescriptions relatives à l'aspiration de poussières au moins une fois par an par le fabricant de l'appareil ou par une personne qualifiée dans ce domaine ; durant un tel contrôle, un endommagement éventuel du filtre, l'étanchéité et le fonctionnement correct de l'aspirateur ainsi que le fonctionnement du dispositif de contrôle (pour FEIN Dustex 35 MX AC (\*\*)) par exemple seront contrôlés.

Il est recommandé de nettoyer les parties extérieures des aspirateurs de la classe L et M qui se trouvaient dans un environnement sale ainsi que toutes les parties de la machine, ou de les traiter avec des agents d'étanchéité. Lors des travaux d'entretien ou de réparation, toutes les pièces encrassées qui ne peuvent pas être nettoyées de manière satisfaisante doivent être éliminées. Ces pièces doivent être mises dans des sacs étanches conformément aux prescriptions en vigueur relatives à l'élimination des déchets de cette sorte.

Pour les travaux d'entretien effectués par l'utilisateur, l'aspirateur doit être démonté, nettoyé et entretenu dans la mesure du possible, sans que cela ne présente un danger pour le personnel chargé des travaux d'entretien et de maintenance ou pour d'autres

personnes. Avant de procéder au démontage, il est recommandé de nettoyer l'aspirateur afin de prévenir des dangers éventuels.

Veiller à une bonne aération de la pièce dans laquelle l'aspirateur est démonté. Pendant les travaux d'entretien, porter un équipement personnel de protection. Une fois les travaux d'entretien terminés, il est recommandé de nettoyer l'endroit de travail.

Les produits ayant été en contact avec de l'amiante ne doivent pas être réparés. Éliminez les produits contaminés par l'amiante conformément

aux dispositions nationales relatives à l'élimination de déchets contenant de l'amiante.

Vous trouverez la liste actuelle des pièces de rechange de cet aspirateur sur le site internet [www.fein.com](http://www.fein.com).

**Si nécessaire, vous pouvez remplacer vous-même les éléments suivants :**

Sac filtre en feutre, sac de collecte, filtre plat à plis, tuyau, raccord d'outil, coude, tuyaux d'aspiration, suceur étroit, suceur plat pour sol, bande brosse, lèvres en caoutchouc, manchon, suceur brosse

## Détection des pannes.

<b>Perturbation</b>	<b>Cause</b>	<b>Réparation des pannes</b>
L'aspirateur ne peut pas être mis en marche.	Fusible du branchement domestique a sauté.	Assurer l'alimentation en courant électrique.
	Aspirateur en mode automatique.	Mettre le commutateur du mode de service sur « I ».
La puissance d'aspiration est réduite.	L'aspirateur n'est pas correctement monté.	Monter la partie supérieure de l'aspirateur correctement et fermer complètement les deux fermetures.
	Le système d'aspiration est obturé.	Nettoyer le tuyau et les tubes d'aspiration.
	Le sac filtre en feutre est plein.	Remplacer le sac filtre en feutre.
	Le filtre plat à plis est plein.	Remplacer le filtre plat à plis.
	Sac de collecte plein.	Remplacer le sac de collecte.
De la poussière s'échappe lors de l'aspiration.	Fausse position lors du montage du filtre plat à plis.	Corriger la position de montage du filtre plat à plis.

<b>Perturbation</b>	<b>Cause</b>	<b>Réparation des pannes</b>
Aucune puissance d'aspiration lors de l'aspiration de liquides.	Le réservoir est plein.	Vider le réservoir.
Coupure automatique (aspiration humide) ne déclenche pas.	Les capteurs sont encrassés.	Nettoyer les capteurs et leurs espaces à l'aide d'une brosse.
	Le réservoir est plein.	Pour les liquides non-conducteurs, vérifier le niveau de remplissage, et le cas échéant, vider le réservoir.
Nettoyage automatique du filtre (AC) ne fonctionne pas.	Tuyau d'aspiration pas connecté.	Raccorder tuyau d'aspiration.
Nettoyage automatique du filtre (AC) ne peut pas être activé/désactivé.		Contactez le service après-vente FEIN.
FEIN Dustex 35 MX AC (**): Signal sonore se fait entendre.	Diamètre réglé et diamètre réel du tuyau ne correspondent pas.	À l'aide du commutateur, régler le diamètre correct du tuyau.
	Le filtre plat à plis est plein.	Remplacer le filtre plat à plis.
	Sac de collecte plein.	Remplacer le sac de collecte.
	Le système d'aspiration est obturé.	Nettoyer le tuyau et les tubes d'aspiration.

## Garantie.

La garantie du produit est valide conformément à la réglementation légale en vigueur dans le pays où le produit est mis sur le marché. Outre les obligations de garantie légale, les appareils FEIN sont garantis conformément à notre déclaration de garantie de fabricant.

Il se peut que seule une partie des accessoires décrits ou représentés dans cette notice d'utilisation soit fournie avec l'aspirateur.

## Déclaration de conformité.

La **Déclaration CE** est uniquement valable pour les pays de l'Union européenne et de l'AELE (Association Européenne de Libre-Échange) et uniquement pour les produits des-

tinés au marché de l'UE ou de l'AELE. Une fois que le produit a été mis sur le marché de l'UE, la marque UKCA cesse d'être valable.

La **Déclaration UKCA** est uniquement valable pour le marché britannique (Angleterre, Pays de Galles et Écosse) et uniquement pour les produits destinés au marché britannique. Une fois que le produit a été mis sur le marché britannique, le marquage CE cesse d'être valable.

L'entreprise FEIN déclare sous sa propre responsabilité que ce produit est en conformité avec les réglementations en vigueur indiquées à la dernière page de la présente notice d'utilisation.

Dossier technique auprès de :  
C. & E. Fein GmbH  
Hans-Fein-Straße 81  
73529 Schwäbisch Gmünd-Bargau,  
Germany















## **Protection de l'environnement, recyclage.**



Rapporter les emballages, aspirateurs hors d'usage et les accessoires dans un centre de recyclage respectant les directives concernant la protection de l'environnement.









## Traduzione delle istruzioni originali.

### Simboli, abbreviazioni e termini utilizzati.

Simbolo	Descrizione
	La documentazione allegata, come le istruzioni per l'uso e le indicazioni generali di sicurezza devono essere lette assolutamente.
	Prima di questa fase operativa, estrarre la spina di rete dalla presa elettrica. In caso contrario esiste il rischio di incidenti causati da avviamento involontario dell'elettro utensile.
	Osservare le istruzioni nel testo o nel grafico riportato a lato!
	Osservare le istruzioni nel testo o nel grafico riportato a lato!
	Durante la fase operativa utilizzare la protezione per gli occhi.
	Durante la fase operativa utilizzare la protezione acustica.
	Conferma la conformità dell'elettro utensile con le direttive della Comunità europea.
	Certifica la conformità dell'elettro utensile alle direttive della Gran Bretagna (Inghilterra, Galles, Scozia).
	Conferma la conformità dell'elettro utensile alle direttive dell'unione doganale.
	Simbolo generale di divieto. Questa operazione è vietata.
	Informazione supplementare.
	Accensione
	Spegnimento
 <b>AVVERTENZA</b>	Questa avvertenza mette in guardia dallo sviluppo di una possibile situazione pericolosa che può comportare il pericolo di incidenti gravi oppure anche mortali.
 <b>ATTENZIONE</b>	Questa avvertenza mette in guardia da una possibile situazione pericolosa che può causare lesioni.

<b>Simbolo</b>	<b>Descrizione</b>
	Una volta che un elettrodomestico o un qualunque altro prodotto elettrotecnico sarà diventato inservibile, portarlo ad un centro di raccolta adibito ad un riciclaggio eseguito secondo criteri ecologici.
	Prodotto con isolamento di base ed isolato inoltre ai particolari conduttori con cui si può venire a contatto collegati al conduttore di protezione.
IPX4	Tipo di protezione
	dissipatore cariche elettrostatiche
(***)	può contenere cifre o lettere

<b>Simbolo</b>	<b>Unità internazionale</b>	<b>Unità nazionale</b>	<b>Descrizione</b>
$P_1$	W	W	Potenza assorbita nominale
$P_{Max}$	W	W	max. potenza assorbita
$P_A$	W	W	max. potenza allacciata della presa integrata
$U$	V	V	Tensione di taratura
$f$	Hz	Hz	Frequenza
	l	l	Capacità serbatoio
	l	l	Capacità liquido
	l/s	l/s	Flusso volumetrico con 4 m di tubo flessibile Ø 35 mm
	l/s	l/s	Flusso volumetrico alla ventola
	hPa	hPa	Depressione
$L \times B \times H$	mm	mm	lunghezza x larghezza x altezza
$\emptyset$	mm	mm	Diametro di un componente rotondo
	kg	kg	Peso conforme alla EPTA-Procedure 01
$L_w$	$h^{-1}$	$h^{-1}$	Velocità di ricambio aria
$L_{pA}$	dB(A)	dB(A)	Livello di pressione acustica
$L_{wA}$	dB(A)	dB(A)	Livello di potenza acustica
$K_{pA}/K_{wA}$	dB(A)	dB(A)	Non determinato
$a$	$m/s^2$	$m/s^2$	Valore di emissione delle vibrazioni secondo ISO 5349-1

Simbolo	Unità internazionale	Unità nazionale	Descrizione
	m, s, kg, A, mm, V, W, Hz, N, °C, dB, min, m/s <sup>2</sup>	m, s, kg, A, mm, V, W, Hz, N, °C, dB, min, m/s <sup>2</sup>	Unità di base ed unità derivanti dal sistema unità internazionale <b>SI</b> .

## Per la Vostra sicurezza.

**⚠ AVVERTENZA** Leggere tutte le avvertenze di pericolo e le istruzioni operative. In caso di mancato rispetto delle avvertenze di pericolo e delle istruzioni operative si potrà creare il pericolo di scosse elettriche, incendi e/o incidenti gravi.

**Conservare tutte le avvertenze di pericolo e le istruzioni operative per ogni esigenza futura.**

 Non utilizzare questo aspiratore prima di aver letto accuratamente e compreso completamente le presenti istruzioni per l'uso e le «indicazioni generali di sicurezza». Conservare la documentazione indicata per un eventuale uso futuro ed allegarla in caso di inoltro oppure di vendita dell'aspiratore.

Attenersi anche alle norme nazionali in vigore concernenti la sicurezza sul lavoro.

### Utilizzo previsto per l'aspiratore:

Aspiratore a umido/a secco per l'utilizzo con inserti ed accessori consigliati dalla FEIN in ambiente protetto dagli agenti atmosferici per l'aspirazione di polveri non nocive per la salute e polveri della classe di polveri L (FEIN Dustex 35 LX AC (\*\*)) e polveri della classe di polveri M (FEIN Dustex 35 MX AC (\*\*)), piccole particelle di sporcizia, in modo

particolare durante l'esecuzione di lavori con un elettroutensile in cui viene generata polvere nonché per l'aspirazione di liquidi non infiammabili.

Questo aspiratore è adatto per impiego professionale, ad es. in hotel, scuole, ospedali, fabbriche, negozi, uffici e aziende di noleggio.

### Solo per i paesi della CE:



Aspiratore della classe di polveri L secondo IEC/

EN 60335-2-69 per l'aspirazione a secco di polveri nocive per la salute con un valore limite di esposizione di  $> 1 \text{ mg/m}^3$ .



Aspiratore della classe di polveri M secondo

IEC/EN 60335-2-69 per l'aspirazione a secco di polveri nocive per la salute con un valore limite di esposizione di  $> 0,1 \text{ mg/m}^3$ .

### Solo per la Svizzera:

Durante il funzionamento la presa di corrente dell'aspiratore può essere utilizzata esclusivamente in ambiente asciutto.



### ⚠ AVVERTENZA

L'aspiratore contiene polvere nociva per la salute. Operazioni di svuotamento e di manutenzione, inclusa la rimozione del raccogliore

di raccolta polvere, devono essere effettuate esclusivamente da persone esperte. È necessario indossare un equipaggiamento protettivo adatto. Non mettere in funzione l'aspiratore senza il sistema di filtraggio completo. In caso contrario viene messa in pericolo la salute.

Questo aspiratore è pensato anche per l'impiego su generatori a corrente alternata con potenza sufficiente, conformi alla norma ISO 8528, classe di esecuzione G2. Questa norma non viene soddisfatta in modo particolare se supera il cosiddetto fattore di distorsione 10 %. In caso di dubbio informarsi relativamente al generatore utilizzato.

### **Norme speciali di sicurezza.**

**Il presente aspiratore non deve essere utilizzato da persone (bambini compresi) che hanno capacità fisiche, sensoriali o mentali ridotte oppure a cui manchi esperienza e/o conoscenza.**

**Sorvegliare i bambini.** In questo modo potrà essere assicurato che i bambini non giochino con l'aspiratore.

** AVVERTENZA** **Persone di servizio devono**

**essere istruite adeguatamente relativamente all'uso di questo aspiratore, Prima dell'impiego devono essere fornite alla persona addetta all'impiego informazioni, istruzioni ed addestramento relativamente all'uso dell'aspiratore e delle sostanze per le quali lo stesso deve essere utilizzato, compresa la procedura sicura per lo smaltimento del**

**materiale aspirato. La persona addetta all'impiego deve rispettare le norme di sicurezza in vigore per i materiali maneggiati.**

**Indossare abbigliamento di protezione. A seconda dell'applicazione in corso utilizzare una visiera completa, maschera di protezione per gli occhi oppure occhiali di sicurezza.**

**Per quanto necessario, portare maschere per polveri, protezione acustica, guanti di protezione oppure un grembiule speciale in grado di proteggervi da piccole particelle di levigatura o di materiale.** Gli occhi dovrebbero essere protetti da corpi estranei espulsi in aria nel corso di diverse applicazioni. La maschera antipolvere e la maschera respiratoria devono essere in grado di filtrare la polvere provocata durante l'applicazione. Esponendosi per lungo tempo ad un rumore troppo forte vi è il pericolo di perdere l'udito.

**Far funzionare l'aspiratore collegandolo esclusivamente a prese con contatto di terra conformi alle norme. Utilizzare esclusivamente cavi di collegamento non danneggiati e cavi di prolunga con contatto di terra controllati regolarmente.** Un conduttore di protezione non passante può causare una scossa elettrica.

**Tramite il manicotto di collegamento collegato a terra le cariche statiche vengono collegate a massa.** In questo modo, in combinazione con accessorio collegato a massa elettrostaticamente (opzione), vengono impedita formazione di scintille e sbalzi di corrente.

**Durante l'aspirazione a umido far funzionare l'aspiratore esclusivamente in posizione orizzontale del serbatoio.** In caso contrario esiste il rischio di una scossa elettrica a causa dell'acqua che penetra nel motore di aspirazione.

**Non usare il cavo di collegamento alla rete per scopi diversi da quelli previsti e pertanto non utilizzarlo per spostare l'aspiratore oppure per togliere la spina elettrica dalla presa di corrente. Non avvicinare il cavo di collegamento alla rete a fonti di calore, olio, spigoli taglienti oppure a parti mobili. Non passare con veicoli sul cavo di collegamento alla rete oppure non schiacciarlo.** Cavi di collegamento alla rete danneggiati o aggrovigliati aumentano il rischio di scosse elettriche.

**Estrarre sempre la spina di rete dalla presa di corrente prima di sostituire parti accessorie.** Questa misura precauzionale riduce il rischio di una scossa elettrica.

**Non aspirare sostanze nocive per la salute, ad es. polvere di legno di faggio o di quercia, polvere minerale, amianto.** Queste sostanze sono considerate cancerogene.

**Provvedere per una buona aerazione sul posto di lavoro.**

**Non aspirare liquidi infiammabili oppure esplosivi, ad es. benzina, olio, alcool, solventi. Non aspirare polveri bollenti o infiammabili. Non mettere in funzione l'aspiratore in locali soggetti al pericolo di esplosioni.** Le polveri, i vapori oppure i liquidi possono infiammarsi oppure esplodere.

**È vietato avvitare o fissare con rivetti targhette e contrassegni sull'aspiratore.** Un isolamento danneggiato non offre alcuna protezione contro scosse elettriche. Utilizzare targhette adesive.

**Non utilizzare alcun accessorio che non sia stato previsto o consigliato espressamente dalla FEIN per questo aspiratore.** Il semplice fatto che un accessorio possa essere fissato sull'aspiratore non garantisce un impiego sicuro.

**Prima della messa in funzione (vedi pagina 6-12) controllare il cavo di collegamento alla rete e la spina di rete in merito a danneggiamenti.**



**AVVERTENZA**

**Utilizzare la presa di corrente dell'aspiratore esclusivamente per il collegamento di un elettrotensile esterno. L'aspiratore viene messo automaticamente in funzione tramite l'elettrotensile collegato. La potenza allacciata dell'elettrotensile non deve superare la potenza allacciata massima della presa di corrente dell'aspiratore  $P_A$ .**

**Osservare anche le istruzioni per l'uso e le indicazioni di sicurezza dell'elettrotensile che viene collegato alla presa di corrente dell'aspiratore.**

**Raccomandazione: Far funzionare sempre l'aspiratore tramite un interruttore di sicurezza per correnti di guasto (RCD) con valutazione corrente di guasto di 30 mA oppure inferiore.**

**L'aspiratore deve essere immagazzinato esclusivamente in ambienti interni.**

**La temperatura ambiente ammissibile durante l'aspirazione è da -10 °C a +40 °C.**

**L'impiego dell'aspiratore a temperature inferiori non è consentito. In caso di temperature inferiori il cavo di rete può danneggiarsi e di conseguenza può venire pregiudicata la sicurezza.**

## Istruzioni per l'uso.

Uso, vedi pagina 11/12.

Se l'aria di scarico ritorna nell'ambiente, occorre assicurare un sufficiente indice di ricambio aria L nell'ambiente stesso. Il flusso volumetrico riemesso nell'ambiente deve essere al massimo del 50 % del volume dall'aria pulita (volume dell'ambiente x indice di ricambio aria  $L_w$ ). Senza particolari provvedimenti di aerazione vale:  $L_w = 1 \text{ h}^{-1}$ .

**In caso di corto circuito e/o elevata fuoriuscita di polvere spegnere immediatamente l'aspiratore e staccarlo dalla rete.**



**Non utilizzare l'aspiratore come sgabello o gradino. In caso di ribaltamento dell'aspiratore lo stesso potrebbe causare delle lesioni oppure danneggiarsi.**

### Filtro pieghettato piatto

Cambio del filtro, vedi pagina 13–15/ 59 capitolo «Individuazione del guasto.»

Durante il cambio del filtro indossare un equipaggiamento protettivo personale (mascherina, guanti di protezione).

Il cambio del filtro deve avvenire esclusivamente in ambienti adatti allo

scopo, senza costituire pericolo per altre persone.

Dopo la rimozione del filtro contaminato pulire con detergente non abrasivo comunemente in commercio e acqua il lato gas puro e le superfici di tenuta.

**ATTENZIONE** Non aspirare mai senza filtro pieghettato piatto altrimenti il motore verrebbe danneggiato e si verificherebbe un pericolo per la salute dovuto a un'elevata emissione di polveri sottili.

❗ Per l'aspirazione di polveri della classe di aspirazione L o M devono essere utilizzati esclusivamente filtri pieghettati piatti asciutti che non siano stati né umidi né tanto meno bagnati.

❗ Prima di passare dall'aspirazione a umido a quella a secco lasciare asciugare il filtro pieghettato piatto bagnato oppure sostituirlo con uno asciutto. In caso contrario il filtro pieghettato umido diventerà inutilizzabile.

Tenere asciutto il filtro pieghettato piatto e pulirlo regolarmente.

**Sacchetto per smaltimento, sacchetto filtro in vlies (vedi pagina 8)**

**Solo per FEIN Dustex 35 MX AC (\*\*):** Per l'aspirazione di polvere sottile e per lo smaltimento con poca polvere deve essere utilizzato in aggiunta un sacchetto per smaltimento o un sacchetto filtro in vlies.

Applicando il sacchetto per smaltimento rivoltarlo sopra al bordo del serbatoio. Tendere completamente

l'altra apertura del sacchetto per smaltimento sopra al collare dell'innesto per aspirazione.

Per la rimozione ripiegare in alto il sacchetto per smaltimento e tirarlo fuori indietro sopra all'innesto per aspirazione. Chiudere il sacchetto per smaltimento con le strisce di chiusura.

Dopo l'aspirazione di sporcizia bagnata togliere sempre il sacchetto per smaltimento.

Inserendo il sacchetto filtro in vlies prestare attenzione affinché lo scorrevole di chiusura ed il sacchetto filtro in vlies appoggino completamente alle pareti interne del serbatoio. La flangia di cartone del sacchetto filtro in vlies deve essere tirata sopra il collare dell'innesto per aspirazione.

Per evitare imbrattamenti, dopo la rimozione chiudere il sacchetto filtro in vlies con lo scorrevole di chiusura.

### **Segnale acustico (vedi pagina 12)**

#### **Solo per FEIN Dustex 35 MX AC (\*\*):**

Regolare l'interruttore rotante per il diametro del tubo flessibile di aspirazione sul relativo valore corretto.

In caso di abbassamento della velocità dell'aria sotto a 20 m/s suona un segnale acustico. Svuotare il serbatoio e/o controllare il sistema di aspirazione in merito a intasamenti.

### **Presenza di corrente dell'aspiratore (vedi pagina 11)**

Le posizioni dell'interruttore per l'accensione dell'aspiratore sono riportate a pagina 11/12.

Nella posizione dell'interruttore  l'aspiratore si mette in funzione

automaticamente quando viene acceso l'elettrotensile collegato. Spegnerne l'aspiratore prima di collegare un elettrotensile alla presa di corrente dell'aspiratore. Inserire esclusivamente elettrotensili spenti nella presa di corrente dell'aspiratore.

Dopo lo spegnimento di un elettrotensile collegato alla presa di corrente dell'aspiratore, l'aspiratore continua a funzionare ancora per circa 15 secondi e poi si spegne automaticamente.

### **Aspirazione a umido (vedi pagina 17)**

In caso di aspirazione a umido di liquidi conduttori elettricamente, al raggiungimento dell'altezza massima di riempimento del serbatoio l'aspiratore viene spento automaticamente (dispositivo automatico di spegnimento). Estrarre la spina di rete dalla presa di corrente e svuotare il serbatoio.

In caso di aspirazione a umido di liquidi non conduttori elettricamente, al raggiungimento dell'altezza massima di riempimento del serbatoio l'aspiratore **non viene spento automaticamente**. Svuotare per tempo il serbatoio.

In caso di comparsa di schiuma spegnere immediatamente l'aspiratore e svuotare il serbatoio.

Al termine dell'aspirazione a umido pulire con una spazzola le sonde e la loro cavità (vedi pagina 16).

## **Pulizia automatica del filtro (vedi pagina 12)**

La funzione AC «Pulizia automatica del filtro» è regolata da parte della fabbrica, questo significa che il filtro pieghettato piatto viene pulito automaticamente ogni 15 secondi tramite molteplici getti d'aria.

In caso di aspirazione di sporcizia bagnata ovvero se viene aspirata prevalentemente acqua, raccomandiamo di disinserire la funzione AC «Pulizia automatica del filtro».

## **Accessori (vedi pagina 9/20)**

Montare gli accessori con una leggera pressione. Per lo smontaggio ruotare un poco le parti una con l'altra e staccarle una dall'altra.

## **Trasporto**



L'aspiratore non è adatto per il trasporto con gru. Non agganciare l'aspiratore ad un gancio di una gru. In caso contrario l'aspiratore potrebbe causare delle lesioni oppure danneggiarsi.

Durante il trasporto dell'aspiratore in veicoli bloccare le ruote bloccabili (vedi pagina 8).

Trasportare l'aspiratore per l'impugnatura, non sulla staffa di spinta.

**Solo per FEIN Dustex 35 MX AC (\*\*):** Chiudere il raccordo di aspirazione con il tappo di chiusura (vedi pagina 18).

## **Manutenzione ed Assistenza Clienti.**

Prima della manutenzione e della pulizia staccare l'aspiratore dalla fonte di energia (staccare la spina di rete).



Controllare raccordi, guarnizioni e tubi flessibili. Far riparare danneggiamenti esclusivamente da personale specializzato espressamente qualificato e solo con parti di ricambio FEIN.

## **Solo per FEIN Dustex 35 MX AC (\*\*):**

Durante il trasporto e la manutenzione dell'aspiratore chiudere il raccordo di aspirazione con il tappo di chiusura (vedi pagina 18).

Per la pulizia dell'aspiratore utilizzare detergenti non abrasivi comunemente in commercio ed acqua. Dopo la pulizia lasciare asciugare completamente l'aspiratore.



Dopo ogni impiego svuotare il serbatoio e rimuovere la sporcizia più grossa e la polvere.

Svuotare il serbatoio dopo l'aspirazione di liquidi. Al termine lasciare in funzione l'aspiratore con accessori montati ancora per alcuni minuti per asciugare queste parti.

Smaltire filtri pieghettati piatti e sacchetti filtro usati secondo le disposizioni di legge.

Qualora si rendesse necessaria una sostituzione del cavo di collegamento, la stessa deve essere effettuata dalla FEIN oppure da un Centro di Assistenza Clienti autorizzato per elettrotensili FEIN al fine di evitare pericoli per la sicurezza.

Almeno una volta all'anno far controllare dal produttore oppure da personale adeguatamente addestrato la tecnica di aspirazione polvere ad es. in merito a danneggiamenti del filtro, funzionamento ed ermeticità



dell'aspiratore nonché il funzionamento del dispositivo di controllo (per FEIN Dustex 35 MX AC (\*\*)). In caso di aspiratori della classe L e M, che si trovano in ambienti soggetti a forte tasso di sporcizia, si dovrebbe pulire accuratamente sia la parte esterna che tutti i componenti della macchina oppure trattarla con sigillanti. Effettuando gli interventi di manutenzione e riparazione devono essere smaltite tutte le parti sporche che non possono essere più pulite a sufficienza. Tali parti devono essere chiuse in sacchetti ermetici e smaltite in conformità alle disposizioni vigenti per lo smaltimento di rifiuti di questo tipo.

Ai fini della manutenzione da parte dell'utente, l'aspiratore deve essere smontato, pulito e controllato per quanto possibile, avendo cura di non causare pericoli al personale addetto alla manutenzione o ad altre persone. Prima dello smontaggio, l'aspiratore dovrebbe essere pulito al fine di prevenire eventuali pericoli.

Il locale in cui viene smontato l'aspiratore dovrebbe essere ben arieggiato. Durante la manutenzione, indossare un equipaggiamento di protezione personale. Dopo interventi di manutenzione dovrebbe essere effettuata una pulizia dell'ambiente di manutenzione.

Prodotti che sono venuti a contatto con amianto non devono essere dati in riparazione. Smaltire i prodotti contaminati con amianto conformemente alle norme per lo smaltimento di rifiuti contenenti amianto in vigore nel paese di impiego.

L'attuale lista dei pezzi di ricambio del presente aspiratore è presente in Internet sul sito [www.fein.com](http://www.fein.com).

**In caso di necessità è possibile sostituire da soli le seguenti parti:** Sacchetto filtro in vlies, sacchetto per smaltimento, filtro pieghettato piatto, tubo flessibile, manicotto dell'utensile, curva di aspirazione, tubi di aspirazione, bocchetta per fughe, bocchetta per pavimento, labbra di setole, labbra di gomma, manicotto per gradini, pennello di aspirazione

## Individuazione del guasto.

Guasto	Causa	Eliminazione del guasto
Non è possibile accendere l'aspiratore.	È scattato il fusibile del collegamento di casa.	Garantire l'alimentazione di corrente.
	Aspiratore in funzionamento automatico.	Posizionare l'interruttore dei modi operativi su «I».

<b>Guasto</b>	<b>Causa</b>	<b>Eliminazione del guasto</b>
Potenza di aspirazione ridotta.	Aspiratore non montato correttamente.	Applicare correttamente il coperchio e chiudere completamente entrambe le chiusure.
	Sistema di aspirazione intasato.	Pulire il tubo flessibile di aspirazione e i tubi di aspirazione.
	Sacchetto filtro in vlies pieno.	Cambiare il sacchetto filtro in vlies.
	Filtro pieghettato piatto pieno.	Cambiare il filtro pieghettato piatto.
	Sacchetto per smaltimento pieno.	Cambiare il sacchetto per smaltimento.
Fuoriuscita di polvere durante l'aspirazione.	Posizione di montaggio errata del filtro pieghettato piatto.	Correggere la posizione di montaggio del filtro pieghettato piatto.
Potenza di aspirazione assente durante aspirazione a umido.	Serbatoio pieno.	Svuotare il serbatoio.
Dispositivo automatico di spegnimento (durante l'aspirazione a umido) non scatta.	Sonde sporche.	Pulire con una spazzola le sonde e la loro cavità.
	Serbatoio pieno.	Controllare in caso di liquidi non conduttori elettricamente e, se necessario svuotare il serbatoio.
Pulizia automatica del filtro (AC) non funziona.	Tubo flessibile di aspirazione non collegato.	Collegare il tubo flessibile di aspirazione.
Non è possibile attivare/ disattivare la pulizia automatica del filtro (AC).		Contattare il Servizio di Assistenza Tecnica Clienti FEIN.

<b>Guasto</b>	<b>Causa</b>	<b>Eliminazione del guasto</b>
FEIN Dustex 35 MX AC (**): Segnale acustico suona.	Il diametro del tubo flessibile di aspirazione regolato ed effettivo non corrispondono.	Regolare il diametro corretto del tubo flessibile di aspirazione al relativo interruttore rotante.
	Filtro pieghettato piatto pieno.	Cambiare il filtro pieghettato piatto.
	Sacchetto per smaltimento pieno.	Cambiare il sacchetto per smaltimento.
	Sistema di aspirazione intasato.	Pulire il tubo flessibile di aspirazione e i tubi di aspirazione.

## **Responsabilità per vizi e garanzia.**

La prestazione di garanzia sul prodotto è valida secondo la relativa normativa vigente nel Paese in cui avviene l'immissione sul mercato. Inoltre la FEIN riconosce la garanzia conformemente alla dichiarazione di garanzia produttore FEIN.

Nel volume di fornitura del Vostro aspiratore può essere contenuta anche solo una parte degli accessori descritti o illustrati nelle presenti istruzioni per l'uso.

## **Dichiarazione di conformità.**

La **dichiarazione CE** è valida esclusivamente per i Paesi dell'Unione Europea e dell'EFTA (European Free Trade Association) e solamente per i prodotti destinati al mercato UE o EFTA. Dopo l'immissione sul mercato UE del prodotto, il contrassegno UKCA perde la sua validità.

La **dichiarazione UKCA** è valida esclusivamente per il mercato britannico (Inghilterra, Galles e Scozia) e solo per prodotti destinati al mercato bri-

tannico. Dopo l'immissione sul mercato britannico del prodotto, il contrassegno CE perde la sua validità.













La Ditta FEIN dichiara sotto la propria responsabilità che il presente prodotto corrisponde alle norme applicabili riportate sull'ultima pagina delle presenti istruzioni per l'uso.



Documentazione tecnica presso:  
C. & E. Fein GmbH  
Hans-Fein-Straße 81  
73529 Schwäbisch Gmünd-Bargau,  
Germany





## **Misure ecologiche, smaltimento.**

Avviare ad un riciclaggio rispettoso dell'ambiente imballi, aspiratori ed accessori scartati.

**Vertaling van de oorspronkelijke gebruiksaanwijzing.****Gebruikte symbolen, afkortingen en begrippen.**

<b>Symbol, teken</b>	<b>Verklaring</b>
	Lees beslist de meegeleverde documenten, zoals de gebruiksaanwijzing en de algemene veiligheidsvoorschriften.
	Trek de stekker uit het stopcontact voordat u deze handeling uitvoert. Anders bestaat er verwondingsgevaar door onbedoeld starten van het elektrische gereedschap.
	Volg de aanwijzingen in de nevenstaande tekst of afbeelding op.
	Volg de aanwijzingen in de nevenstaande tekst of afbeelding op.
	Gebruik tijdens de werkzaamheden een oogbescherming.
	Gebruik tijdens de werkzaamheden een gehoorbescherming.
<b>CE</b>	Bevestigt de conformiteit van het elektrische gereedschap met de richtlijnen van de Europese Gemeenschap.
<b>UK CA</b>	Bevestigt de conformiteit van het elektrische gereedschap met de richtlijnen van Groot-Brittannië (Engeland, Wales, Schotland).
<b>EAC</b>	Bevestigt de conformiteit van het elektrische gereedschap met de richtlijnen van de douane-unie
	Algemeen verbodsteken. Deze handeling is verboden.
	Extra informatie.
	Inschakelen
	Uitschakelen
 <b>WAARSCHUWING</b>	Dit is een waarschuwing voor een mogelijk gevaarlijke situatie die tot ernstig letsel of de dood kan leiden.
 <b>VOORZICHTIG</b>	Dit is een waarschuwing voor een mogelijk gevaarlijke situatie die tot lichamelijk letsel kan leiden.
	Versleten elektrische gereedschappen en andere elektrotechnische en elektrische producten moeten apart worden ingezameld en op een voor het milieu verantwoorde wijze worden hergebruikt.

Symbol, teken	Verklaring
	Product met basisisolatie en extra aan aardleiding aangesloten aanraakbare geleidende delen.
IPX4	Beschermingstype
	elektrostatisch geleidend
(**)	Kan cijfers of letters bevatten

Teken	Eenheid internationaal	Eenheid nationaal	Verklaring
$P_1$	W	W	Opgenomen vermogen
$P_{Max}$	W	W	max. opgenomen vermogen
$P_A$	W	W	Max. aansluitvermogen van het geïntegreerde stopcontact
$U$	V	V	Meetspanning
$f$	Hz	Hz	Frequentie
	l	l	Inhoud reservoir
	l	l	Vulhoeveelheid vloeistof
	l/s	l/s	Volumestroom met 4 m slang Ø 35 mm
	l/s	l/s	Volumestroom aan blazer
	hPa	hPa	Onderdruk
$L \times B \times H$	mm	mm	lengte x breedte x hoogte
$\emptyset$	mm	mm	Diameter van een rond deel
	kg	kg	Gewicht volgens EPTA-Procedure 01
$L_w$	h <sup>-1</sup>	h <sup>-1</sup>	Luchtwisselingen per uur
$L_{pA}$	dB (A)	dB (A)	Geluidsdrukniveau
$L_{wA}$	dB (A)	dB (A)	Geluidsvermogeniveau
$K_{pA}/K_{wA}$	dB (A)	dB (A)	Onzekerheid
$a$	m/s <sup>2</sup>	m/s <sup>2</sup>	Trillingsemissiewaarde volgens ISO 5349-1
	m, s, kg, A, mm, V, W, Hz, N, °C, dB, min, m/s <sup>2</sup>	m, s, kg, A, mm, V, W, Hz, N, °C, dB, min, m/s <sup>2</sup>	Basiseenheden en afgeleide eenheden uit het internationale eenhedenstelsel <b>SI</b> .

## Voor uw veiligheid.

**⚠ WAARSCHUWING** Lees alle veiligheidsaarschuwingen en alle voorschriften.

Als de waarschuwingen en voorschriften niet worden opgevolgd, kan dit een elektrische schok, brand of ernstig letsel tot gevolg hebben.

**Bewaar alle waarschuwingen en voorschriften voor toekomstig gebruik.**

 Gebruik deze zuiger niet voordat u deze gebruiksaanwijzing en de meegeleverde „Algemene veiligheidsvoorschriften” grondig heeft gelezen en volledig heeft begrepen. Bewaar deze documentatie voor later gebruik en geef ze mee wanneer u de zuiger doorgeeft of verkoopt.

Neem ook de geldende nationale arbeidsveiligheidsregels in acht.

### Bestemming van de zuiger:

Zuiger voor nat en droog zuigen met het door FEIN goedgekeurde toebehoren in een tegen weersinvloeden beschermde omgeving voor het zuigen van voor de gezondheid niet gevaarlijk stof, stof van stofklasse L (FEIN Dustex 35 LX AC (\*\*)), stof van stofklasse M (FEIN Dustex 35 MX AC (\*\*)), kleine vuildeeltjes, in het bijzonder bij het uitvoeren van werkzaamheden waarbij veel stof vrijkomt, en niet brandbare vloeistoffen.

Deze zuiger is bestemd voor bedrijfsmatig doeleinden, bijvoorbeeld in hotels, scholen, ziekenhuizen, fabrieken, winkels, kantoren en verhuurbedrijven.

### Alleen voor landen van de EU:



Zuiger van stofklasse L volgens IEC/EN 60335-2-69 voor het droog zuigen van voor de gezondheid gevaarlijk stof met een blootstellingsgrenswaarde  $> 1 \text{ mg/m}^3$ .



Zuiger van stofklasse M volgens IEC/EN 60335-2-69 voor het droog zuigen van voor de gezondheid gevaarlijk stof met een blootstellingsgrenswaarde  $> 0,1 \text{ mg/m}^3$ .

### Alleen voor Zwitserland:

Tijdens het gebruik van de zuiger mag het stopcontact van de zuiger alleen in een droge omgeving worden gebruikt.



### ⚠ WAARSCHUWING

De zuiger bevat stof dat gevaarlijk is voor de gezondheid. Laat alleen een vakman het apparaat leegmaken en onderhoud aan het apparaat uitvoeren, inclusief het verwijderen van het stofverzamelreservoir. Een geschikte beschermende uitrusting is noodzakelijk. Gebruik de zuiger niet zonder het volledige filtersysteem. Anders brengt u uw gezondheid in gevaar.

De zuiger is ook bedoeld voor gebruik aan wisselstroomgeneratoren met voldoende capaciteit die voldoen aan de norm ISO 8528-5, uitvoeringsklasse G2. Aan deze norm wordt in het bijzonder niet voldaan als de zogenaamde vervormingsfactor 10 % overschrijdt. In

geval van twijfel dient u informatie over de door u gebruikte generator in te winnen.

### **Bijzondere veiligheidsvoorschriften.**

**Deze zuiger is niet bestemd voor gebruik door personen (inclusief kinderen) met beperkte fysieke, sensorische en geestelijke vaardigheden of met beperkte ervaring en/of kennis.**

**Houd toezicht op kinderen.** Daarmee wordt gewaarborgd dat kinderen niet met de zuiger spelen.



### **WAARSCHUWING Bedienende personen**

**moet op passende wijze worden geïnstrueerd in het gebruik van deze zuiger. Voor het gebruik moet de bedienende persoon worden voorzien van informatie, instructies en scholing ten aanzien van het gebruik van de zuiger en de stoffen waarvoor deze moet worden benut, inclusief de veilige methode voor het afvoeren van het opgenomen materiaal. De bedienende persoon moet de veiligheidsvoorschriften in acht nemen die van toepassing zijn op de materialen waarmee wordt omgegaan.**

**Draag persoonlijke beschermende uitrusting. Gebruik afhankelijk van de toepassing een volledige gezichtsbescherming, oogbescherming of veiligheidsbril. Draag voor zover van toepassing een stofmasker, een gehoorbescherming, werkhandschoenen of een speciaal schort dat kleine slijp- en materiaaldeeltjes tegenhoudt. Uw ogen moeten worden beschermd tegen wegvliegende deeltjes die bij verschillende toepas-**

**singen ontstaan. Een stof- of adembeschermingsmasker moet het bij de toepassing ontstaande stof filteren. Als u lang wordt blootgesteld aan luid lawaai, kan uw gehoor worden beschadigd.**

**Gebruik de zuiger alleen als deze is aangesloten op een volgens de voorschriften geaard stopcontact.**

**Gebruik alleen onbeschadigde aansluitkabels en geaarde verlengkabels die regelmatig worden nagezien.** Een niet doorgaande aardleiding kan tot een elektrische schok leiden.

**Door de geaarde aansluitopening worden statische ladingen afgeleid.** Daardoor worden in combinatie met elektrostatisch afleidend toebehoren (optie) vonkvorming en stroomschokken voorkomen.

**Gebruik de zuiger bij nat zuigen alleen terwijl het reservoir zich in horizontale stand bevindt.** Anders bestaat door in de zuigermotor binnendringend water het risico van een elektrische schok.

**Gebruik de netaansluitkabel om de zuiger te trekken, om de netstekker uit het netstopcontact te trekken of voor een ander doel waarvoor deze niet bestemd is. Houd de netaansluitkabel uit de buurt van hitte, olie, scherpe randen en bewegende delen. Rijd niet over de netaansluitkabel en klem deze niet vast. Beschadigde of in de war geraakte netaansluitkabels vergroten het risico van een elektrische schok.**

**Trek de netstekker uit het netstopcontact voordat u toebehoren wisst.** Deze voorzorgsmaatregel vermindert het risico van een elektrische schok.

**Zuig geen voor de gezondheid gevaarlijke stoffen, zoals beukenhoutstof, eikenhoutstof, steenstof en asbest.** Deze stoffen gelden als kankerverwekkend.

**Zorg voor een goede ventilatie op de werkplek.**

**Zuig geen brandbare of explosieve vloeistoffen zoals benzine, olie, alcohol of oplosmiddelen. Zuig geen heet of brandbaar stof. Gebruik de zuiger niet in een explosiegevaarlijke ruimte.** Het stof, de dampen of de vloeistoffen kunnen ontbranden of exploderen.

**Er mogen geen plaatjes of symbolen op de zuiger worden geschroefd of geniet.** Een beschadigde isolatie biedt geen bescherming tegen een elektrische schok. Gebruik stickers.

**Gebruik geen toebehoren dat niet door FEIN speciaal voor deze zuiger is voorzien of geadviseerd.** Het feit dat u het toebehoren aan de zuiger kunt bevestigen, waarborgt nog geen veilig gebruik.

**Controleer voor de ingebruikneming (zie pagina 6–12) de netaansluitkabel en de netstekker op beschadigingen.**

**⚠ WAARSCHUWING Gebruik het stofzuigerstopcontact alleen voor de aansluiting van extern elektrisch gereedschap. De zuiger wordt via het aangesloten elektrische gereed-**

**schap automatisch in bedrijf genomen.**

**Het aansluitvermogen van het elektrische gereedschap mag het maximale aansluitvermogen van het stofzuigerstopcontact  $P_A$  niet overschrijden.**

**Ook de gebruiksaanwijzing en de veiligheidsvoorschriften van het elektrische gereedschap dat u aan het stopcontact van de zuiger aansluit in acht nemen.**

**Aanbeveling: Gebruik de zuiger altijd via een aardlekschakelaar (RCD) met een uitschakelstroom van 30 mA of minder.**

**De zuiger mag alleen binnenshuis bewaard worden.**

**De toegestane omgevingstemperatuur bij het zuigen bedraagt  $-10\text{ °C}$  tot  $+40\text{ °C}$ .**

**Het gebruik van de zuiger bij lage temperaturen is niet toegestaan. Bij lage temperaturen kan het netsnoer beschadigd worden. Hierdoor wordt de veiligheid verminderd.**

## **Bedieningsvoorschriften.**

Bediening, zie pagina 11/12.

Als de afvoerlucht naar de ruimte wordt teruggevoerd, moet een voldoende luchtwisselingswaarde  $L$  in de ruimte bestaan. De teruggevoerde volumestroom mag maximaal 50 % van het volume verse lucht (inhoud ruimte  $\times$  luchtwisselingswaarde  $L_w$ ) bedragen. Zonder speciale ventilatiemaatregel geldt:  $L_w = 1\text{ h}^{-1}$ .



**Bij kortsluiting en/of naar buiten komen van veel stof schakelt u de zuiger onmiddellijk uit en verbreekt u de verbinding met het stroomnet.**



**Ga niet op de zuiger staan. Als de zuiger kantelt, kunt u gewond raken of kan de zuiger beschadigd raken.**

### Harmonicafilter

Zie voor het vervangen van het filter pagina 13–15/ 70 hoofdstuk „Storingen opsporen.”

Draag bij het vervangen van het filter persoonlijke beschermende uitrusting (ademfilter, werkhandschoenen).

Het filter mag alleen worden vervangen in een daarvoor geschikte ruimte zonder andere personen in gevaar te brengen.

Reinig na het verwijderen van het gecontamineerde filter de schoon-gaszijde en de dichtvlakken met in de handel verkrijgbaar, niet-schurend reinigingsmiddel en water.

**⚠ VOORZICHTIG** Zuig nooit zonder harmonicafilter, omdat anders de motor beschadigd wordt en gevaar voor de gezondheid door een verhoogde uitstoot van fijn stof optreedt.

❗ Voor de opname van stof van stofklasse L of M mogen alleen droge harmonicafilters worden gebruikt die niet vochtig of nat zijn geweest.

❗ Voor het wisselen van nat naar droog zuigen laat u de natte harmonicafilter drogen of vervangt u deze door een droge. Anders wordt de harmonicafilter onbruikbaar.

Houd de harmonicafilter droog en reinig deze regelmatig.

### Afvoerzak, vliesfilterzak (zie pagina 8)

**Alleen bij FEIN Dustex 35 MX AC (\*\*):** Voor het zuigen van fijn stof en voor de stofarme afvoer moet bovendien een afvoerzak of vliesfilterzak worden gebruikt.

Stulp bij het inzetten de afvoerzak over de rand van het reservoir. Trek de andere opening van de afvoerzak volledig over de kraag van de zuigaansluiting.

Als u de afvoerzak wilt verwijderen, stulpt u de zak omhoog en trek u deze over de zuigaansluiting naar achteren weg. Sluit de afvoerzak met de sluitstrip.

Verwijder na het zuigen van nat vuil altijd de afvoerzak.

Let er bij het inzetten van de vliesfilterzak op dat de afsluitstrook en de vliesfilterzak volledig tegen de binnenkant van het reservoir liggen. De kartonnen rand van de vliesfilterzak moet over de kraag van de zuigaansluiting worden getrokken.

Sluit de vliesfilterzak nadat u deze uit de zuiger hebt genomen met de afsluitschuif af om vervuiling te voorkomen.

### Geluidssignaal (zie pagina 12)

**Alleen bij FEIN Dustex 35 MX AC (\*\*):** Stel de draaischakelaar voor de zuigslangdiameter in op de correcte bijbehorende waarde.

Bij het dalen van de lichtsnelheid onder 20 m/s klinkt een geluidssignaal. Maak het reservoir leeg en controleer het zuigsysteem op verstoppingen.

## Stofzuigerstopcontact (zie pagina 11)

De schakelaarstanden voor het inschakelen van de zuiger vindt u op pagina 11/12.

De zuiger begint in schakelaarstand  automatisch te lopen wanneer het daarmee verbonden elektrische gereedschap wordt ingeschakeld.

Schakel de zuiger uit voordat u het elektrische gereedschap op het zuigerstopcontact aansluit. Steek alleen de stekker van het uitgeschakelde elektrische gereedschap in het zuigerstopcontact.

Na het uitschakelen van een op het zuigerstopcontact aangesloten elektrisch gereedschap loopt de zuiger nog ongeveer 15 seconden uit en wordt deze vervolgens automatisch uitgeschakeld.

## Nat zuigen (zie pagina 17)

Als tijdens het nat zuigen van elektrisch geleidende vloeistoffen het maximale vulpeil van het reservoir wordt bereikt, wordt de zuiger automatisch uitgeschakeld (automatische uitschakeling). Trek de netstekker uit het netstopcontact en maak het reservoir leeg.

Als tijdens het nat zuigen van elektrisch niet geleidende vloeistoffen het maximale vulpeil van het reservoir wordt bereikt, wordt de zuiger **niet automatisch uitgeschakeld**.

Maak het reservoir op tijd leeg.

Als er schuim naar buiten komt, schakelt u de zuiger onmiddellijk uit en maakt u het reservoir leeg.

Na afsluiting van het nat zuigen reinigt u de sondes en de ruimte daartussen met een borstel (zie pagina 16).

## Automatische filterreiniging (zie pagina 12)

De functie AC „automatische filterreiniging” is in de fabriek ingeschakeld. Dat betekent dat het harmonicafilter elke 15 seconden door meerdere luchtstoten automatisch wordt gereinigd.

Wij raden aan om bij het opzuigen van nat vuil, resp. wanneer overwegend water wordt opgezogen, de functie AC „automatische filterreiniging” uit te schakelen.

## Toebehoren (zie pagina 9/20)

Monteer het toebehoren met lichte druk. Als u de delen wilt verwijderen, dient u de deze iets tegen elkaar te draaien en uit elkaar te trekken.

## Transport



De zuiger kan niet aan een kraan worden gehangen. Hang de zuiger niet aan een kraanhaak. Anders kunt u letsel oplopen of de zuiger kan beschadigd raken. Blokkeer de vastzetbare zwenkwiel-tjes bij het vervoeren van de zuiger in een voertuig (zie pagina 8).

Draag de zuiger aan de vasthoudgreep, niet aan de duwbeugel.

## Alleen bij FEIN Dustex 35 MX AC (\*\*):

Sluit de zuigaansluiting af met de sluitdop (zie pagina 18).

## Onderhoud en klantenservice.

Voor onderhoud en reiniging van de zuiger trek u de stekker uit het stopcontact.

 Controleer de aansluitingen, dichtingen en slangen. Laat beschadigingen alleen herstellen door gekwalificeerd, vakkundig personeel en alleen met FEIN-ervangingsonderdelen.

### **Alleen bij FEIN Dustex 35 MX AC (\*\*):**

Bij vervoer en onderhoud van de zuiger sluit u de zuigaansluiting af met de sluitdop (zie pagina 18).

Gebruik voor het reinigen van de zuiger in de handel verkrijgbare, niet schurende reinigingsmiddelen en water. Laat de zuiger na het reinigen volledig drogen.

 Maak het reservoir na elk gebruik leeg en verwijder het grove vuil en stof.

Maak het reservoir leeg na het zuigen van vloeistoffen. Laat aansluitend de zuiger met aangesloten toebehoren nog enkele minuten lopen om deze delen te drogen.

Verwijder gebruikte harmonicafilters en filterzakken volgens de wettelijke voorschriften.

Als de aansluitkabel moet worden vervangen, moeten deze werkzaamheden door FEIN of door een erkende klantenservice voor FEIN elektrische gereedschappen worden uitgevoerd om veiligheidsrisico's te voorkomen.

Laat minstens eenmaal per jaar door de fabrikant of een geïnstrueerd persoon een stoftechnische controle

uitvoeren, bijvoorbeeld op beschadigingen van het filter, functie en dichtheid van de zuiger en de werking van de controlevoorziening (bij FEIN Dustex 35 MX AC (\*\*)).

Bij zuigers van klasse L en M die zich in een vuile omgeving bevinden, moeten de buitenzijde en alle machinedelen worden gereinigd of met afdichtmiddelen worden behandeld. Bij onderhouds- en reparatiewerkzaamheden moeten alle niet naar tevredenheid te reinigen delen worden afgevoerd. Deze delen moeten in ondoorlaatbare zakken worden afgevoerd in overeenstemming met de geldende bepalingen voor het afvoeren van dit afval.

Voor onderhoud door de gebruiker moet de zuiger gedemonteerd, gereinigd en nagezien worden, voor zover dat zonder gevaar voor onderhoudspersoneel en andere personen mogelijk is. Vóór de demontage moet de zuiger gereinigd worden om eventuele gevaren te voorkomen.

De ruimte waarin de zuiger gedemonteerd wordt, dient goed geventileerd te worden. Draag tijdens het onderhoud persoonlijke veiligheidsuitrusting. Na het onderhoud moet de onderhoudsomgeving worden gereinigd.

Producten die met asbest in aanraking zijn gekomen, mogen niet voor reparatie worden afgegeven. Voer met asbest gecontamineerde producten af volgens de in uw land geldende voorschriften voor de afvoer van asbesthoudend afval.

De actuele onderdelenlijst van deze zuiger vindt u op [www.fein.com](http://www.fein.com).

**De volgende delen kunt u indien nodig zelf vervangen:**

Vliesfilterzak, afvoerzak, harmonica-

filter, slang, gereedschapsaansluitstuk, bochtstuk, zuigbuis, voegenmondstuk, vloermondstuk, borstellippen, rubber lippen, mondstuk voor trap-treden, zuigborstel.

## Storingen opsporen.

Storing	Oorzaak	Storingen verhelpen
Zuiger kan niet worden ingeschakeld.	Zekering van het aansluitstopcontact is geactiveerd.	Controleer de stroomtoevoer.
	Zuiger in automatische modus.	Funcatieschakelaar op „I” zetten.
Zuigcapaciteit minder.	Zuiger niet goed gemonteerd.	Kap correct aanbrengen en beide sluitingen volledig sluiten.
	Zuigstelsysteem verstopt.	Zuigslang en zuigbuis reinigen.
	Vliesfilterzak vol.	Vliesfilterzak wisselen.
	Harmonicafilter vol.	Harmonicafilter wisselen.
	Afvoerzak vol.	Afvoerzak vervangen.
Stof komt naar buiten bij het zuigen.	Verkeerde inbouwpositie van het harmonicafilter.	Inbouwpositie van harmonicafilter corrigeren.
Geen zuigcapaciteit bij nat zuigen.	Reservoir vol.	Reservoir leegmaken.
Automatisch uitschakelen (bij nat zuigen) werkt niet.	Sondes vuil.	Sondes en de ruimte daartussen met een borstel reinigen.
	Reservoir vol.	Bij niet elektrisch geleidende vloeistoffen vulpeil controleren en indien nodig reservoir leegmaken.
Automatische filterreiniging (AC) werkt niet.	Zuigslang niet aangesloten.	Zuigslang aansluiten.
Automatische filterreiniging (AC) kan niet worden in- of uitgeschakeld.		Neem contact op met de klantenservice van FEIN.

Storing	Oorzaak	Storingen verhelpen
FEIN Dustex 35 MX AC (**): Geluidssignaal klinkt.	Ingestelde en feitelijke slangdiameter komen niet overeen.	Correcte zuigslangdiameter met bijbehorende draaischakelaar instellen.
	Harmonicafilter vol.	Harmonicafilter wisselen.
	Afvoerzak vol.	Afvoerzak vervangen.
	Zuigstelsysteem verstopt.	Zuigslang en zuigbuis reinigen.

## Wettelijke garantie en fabrieksgarantie.

De wettelijke garantie op het product geldt overeenkomstig de wettelijke regelingen in het land waar het product wordt verkocht. Bovendien biedt FEIN garantie overeenkomstig de FEIN-fabrieksgarantieverklaring.

Het is mogelijk dat er bij de zuiger slechts een deel van het in deze gebruiksaanwijzing beschreven en afgebeelde toebehoren wordt meegeleverd.

## Conformiteitsverklaring.

De **CE-verklaring** geldt alleen voor landen van de Europese Unie en de EFTA (European Free Trade Association) en alleen voor producten die bestemd zijn voor de EU- of EFTA-markt. Zodra het product op de EU-markt is gebracht, verliest het UKCA-teken zijn geldigheid.

De **UKCA-verklaring** geldt alleen voor de Britse markt (Engeland, Wales en Schotland) en alleen voor producten die voor de Britse markt bestemd zijn. Zodra het product op de Britse markt is gebracht, verliest het CE-teken zijn geldigheid.















De firma FEIN verklaart als alleen verantwoordelijke dat dit product overeenstemt met de geldende bepalingen die op de laatste pagina van deze gebruiksaanwijzing vermeld staan.

Technische documentatie bij:  
C. & E. Fein GmbH  
Hans-Fein-Straße 81  
73529 Schwäbisch Gmünd-Bargau,  
Germany







## Milieubescherming en afvoer van afval.

Verpakkingen, versleten zuigers en toebehoren op een voor het milieu verantwoorde wijze afvoeren.

**Traducción del manual original.****Simbología, abreviaturas y términos empleados.**

<b>Símbolo</b>	<b>Definición</b>
	Es imprescindible leer los documentos que se adjuntan, como las instrucciones de servicio y las instrucciones generales de seguridad.
	Antes de realizar el paso de trabajo descrito, sacar el enchufe de la red. En caso contrario, podría accidentarse al ponerse en marcha fortuitamente la herramienta eléctrica.
	¡Seguir las instrucciones indicadas al margen!
	¡Seguir las instrucciones indicadas al margen!
	Al trabajar protegerse los ojos.
	Al trabajar utilizar un protector acústico.
<b>CE</b>	Atestigua la conformidad de la herramienta eléctrica con las directivas de la Comunidad Europea.
<b>UK CA</b>	Atestigua la conformidad de la herramienta eléctrica con las directivas del Reino Unido (Inglaterra, Gales, Escocia).
<b>EAC</b>	Atestigua la conformidad de la herramienta eléctrica con las directivas de la Unión aduanera.
	Símbolo de prohibición general. Esta acción está prohibida.
	Información complementaria.
	Conexión
	Desconexión
 <b>ADVERTENCIA</b>	Este símbolo advierte sobre una situación peligrosa que puede comportar lesiones graves o mortales.
 <b>ATENCIÓN</b>	Este símbolo advierte sobre una situación peligrosa en la que pudiera lesionarse.
	Acumular por separado las herramientas eléctricas y demás productos electrotécnicos y eléctricos inservibles y someterlos a un reciclaje ecológico.
	Producto dotado con un aislamiento base además de tener conectadas al conductor de tierra las piezas conductoras de corriente susceptibles de ser tocadas.
<b>IPX4</b>	Grado de protección

Símbolo	Definición
	Disipativo electrostático
(**)	puede contener cifras o letras

Símbolo	Unidad internacional	Unidad nacional	Definición
$P_1$	W	W	Potencia absorbida
$P_{Max}$	W	W	Potencia absorbida, máx.
$P_A$	W	W	Potencia máx. conectable a la toma de corriente integrada
$U$	V	V	Tensión nominal
$f$	Hz	Hz	Frecuencia
	l	l	Capacidad del depósito
	l	l	Cabida de líquido
	l/s	l/s	Caudal con manguera de 4 m Ø 35 mm
	l/s	l/s	Caudal en ventilador
	hPa	hPa	Vacío
$L \times B \times H$	mm	mm	Longitud x ancho x altura
$\emptyset$	mm	mm	Diámetro de una pieza redonda
	kg	kg	Peso según EPTA-Procedure 01
$L_w$	$h^{-1}$	$h^{-1}$	Tasa de renovación de aire
$L_{pA}$	dB(A)	dB(A)	Nivel de presión sonora
$L_{wA}$	dB(A)	dB(A)	Nivel de potencia acústica
$K_{pA}/K_{wA}$	dB(A)	dB(A)	Inseguridad
$a$	$m/s^2$	$m/s^2$	Valor de vibraciones emitidas según ISO 5349-1
	m, s, kg, A, mm, V, W, Hz, N, °C, dB, min, $m/s^2$	m, s, kg, A, mm, V, W, Hz, N, °C, dB, min, $m/s^2$	Unidades básicas y unidades derivadas del sistema internacional de unidades <b>SI</b> .

## Para su seguridad.

**⚠ ADVERTENCIA** Lea íntegramente estas advertencias de peligro e instrucciones. En caso de no atenerse a las advertencias de seguridad siguientes, ello

puede ocasionar una descarga eléctrica, un incendio y/o lesión grave. **Guardar todas las advertencias de peligro e instrucciones para futuras consultas.**

 No utilice este aspirador sin haber leído con detenimiento y haber entendido íntegramente estas instrucciones de servicio, así como las “Instrucciones generales de seguridad” adjuntas. Guarde la documentación citada para posteriores consultas y entréguelas al usuario en caso de prestar o vender el aspirador.

Observe también las respectivas prescripciones contra accidentes de trabajo vigentes en su país.

### Utilización reglamentaria del aspirador:

Aspiradores de líquidos y sólidos para uso con los accesorios homologados por FEIN en lugares cubiertos, para aspirar material en polvo que no sea nocivo para la salud y polvos de la clase L (FEIN Dustex 35 LX AC (\*\*)), o bien, de la clase M (FEIN Dustex 35 MX AC (\*\*)), así como pequeñas partículas de suciedad, especialmente en combinación con herramientas eléctricas al realizar trabajos que produzcan polvo y además para aspirar líquidos no inflamables.

Este aspirador ha sido diseñado para su uso en el ámbito profesional, p. ej., en hoteles, colegios, sanatorios, fábricas, tiendas, oficinas y empresas de alquiler.

### Sólo para países de la UE:



Aspiradores de la clase de polvo L según IEC/

EN 60335-2-69 para la aspiración en seco de materiales en polvo nocivos para la salud con un valor de exposición límite  $> 1 \text{ mg/m}^3$ .



Aspiradores de la clase de polvo M según IEC/

EN 60335-2-69 para la aspiración en seco de materiales en polvo nocivos para la salud con un valor de exposición límite  $> 0,1 \text{ mg/m}^3$ .

### Solo en Suiza:

La toma de corriente del aspirador solo se deberá utilizar en un entorno seco durante el funcionamiento.



### ⚠ ADVERTENCIA

El aspirador contiene polvo nocivo para la salud. Cuide que el vaciado y mantenimiento del aparato así como la eliminación de depósitos de recolección de polvo sea realizado por personal especializado al respecto. Ello requiere utilizar un equipo de protección apropiado. No deje funcionar el aspirador sin tener montado el sistema filtrante completo. De lo contrario pone en peligro su salud.

Este aspirador es apto además para ser utilizado con grupos electrógenos de alterna siempre que dispongan de suficiente potencia y cumplan los requisitos según norma ISO 8528 para la clase de ejecución G2. Deberá prestarse especial atención a no sobrepasar el coeficiente de distorsión máximo del 10 % establecido en dicha norma. En caso de duda consulte los datos del grupo utilizado por Ud.

### Instrucciones de seguridad especiales.

**Este aspirador no ha sido diseñado para ser utilizado por personas o niños que presenten una discapaci-**



dad física, sensorial o mental, o que dispongan de una experiencia y/o conocimientos insuficientes.

**Vigile a los niños.** Con ello se evita que los niños jueguen con el aspirador.

**⚠ ADVERTENCIA** El personal encargado del manejo del aspirador deberá haber sido debidamente instruido al respecto. Antes de su utilización, el usuario deberá haber recibido las informaciones, instrucciones y capacitación sobre el uso del aspirador y sobre los materiales para los que va a ser empleado, inclusive el procedimiento para la eliminación segura del material aspirado. El usuario deberá atenerse a las prescripciones de seguridad vigentes para los materiales a manipular.

Utilice un equipo de protección personal. Dependiendo del trabajo a realizar use una careta, una protección para los ojos, o unas gafas de protección. Si procede, emplee una mascarilla antipolvo, protectores auditivos, guantes de protección o un mandil especial adecuado para protegerle de los pequeños fragmentos que pudieran salir proyectados al desprenderse del útil o pieza. Las gafas de protección deberán ser indicadas para protegerle de los fragmentos que pudieran salir despedidos al trabajar. La mascarilla antipolvo o respiratoria deberá ser apta para filtrar las partículas producidas al trabajar. La exposición prolongada al ruido puede provocar sordera.

Únicamente conecte el aspirador a tomas de corriente reglamentarias provistas de un contacto de protección. Solamente use cables de conexión sin dañar y cables de prolongación con contacto de protección controlados con regularidad. Un conductor de protección interrumpido puede acarrear una electrocución.

La boca de conexión con puesta a tierra neutraliza las cargas electrostáticas. Esto, en combinación con accesorios disipativos electrostáticos, opcionales, evita que se generen chispas y descargas de eléctricas.

Al aspirar líquidos mantenga siempre el depósito del aspirador en posición horizontal. De lo contrario podría penetrar líquido en el motor y exponerse a una descarga eléctrica.

No tire del cable de red para arrastrar el aspirador ni para sacar el enchufe de la toma de corriente.

Mantenga el cable de red alejado del calor, aceite, esquinas agudas o piezas móviles. No pase con ruedas por encima del cable de red ni tampoco lo aplaste. Los cables de red dañados o enredados comportan un mayor riesgo de electrocución.

Saque el enchufe de la red antes de cambiar los accesorios. Esta medida preventiva reduce el riesgo de una descarga eléctrica.

No aspire materiales nocivos para la salud como p. ej. el polvo de haya, encina, roble, piedra o amianto.

Estos materiales son cancerígenos.

Observe que esté bien ventilado el puesto de trabajo.

**No aspire líquidos combustibles ni explosivos como, p. ej. gasolina, aceite, alcohol y disolvente. No aspire material en polvo caliente o combustible. No deje funcionar el aspirador en recintos con peligro de explosión.** Los materiales en polvo, vapores o líquidos pueden inflamarse o explotar.

**No está permitido atornillar ni remachar rótulos o señales sobre el aspirador.** Un aislamiento dañado no le protege de una electrocución. Utilice etiquetas adhesivas.

**No use accesorios que no hayan sido previstos o recomendados especialmente por FEIN para este aspirador.** El mero hecho de que los accesorios puedan montarse en su aspirador no implica que su uso sea seguro.

**Antes de la puesta en marcha (ver página 6–12) inspeccione si están dañados el cable de red y el enchufe.**

**⚠ ADVERTENCIA** **Solamente use la toma de**

**corriente del aspirador para conectar una herramienta eléctrica externa. El aspirador se pone automáticamente en marcha al conectar la herramienta eléctrica enchufada al mismo.**

**La potencia de la herramienta eléctrica no deberá ser superior a la potencia de conexión máxima admisible de la toma de corriente del aspirador  $P_A$ .**

**Tenga en cuenta también las instrucciones de uso y las indicaciones de seguridad de la herramienta eléctrica que pretenda conectar a la toma de corriente del aspirador.**

**Recomendación: Siempre opere el aspirador a través de un interruptor diferencial (RCD) con una corriente de disparo máxima de 30 mA.**

**El aspirador solamente deberá guardarse en el interior.**

**La temperatura ambiente durante el servicio deberá encontrarse entre  $-10\text{ °C}$  y  $+40\text{ °C}$ .**

**No está permitido utilizar el aspirador a bajas temperaturas. El cable de red puede dañarse a bajas temperaturas y afectar con ello a la seguridad.**

## **Indicaciones para el manejo.**

Manejo, ver página 11/12.

Si el aire de salida se descarga en el local, es necesario que éste disponga de una tasa de renovación de aire  $L$  suficiente. El caudal de aire descargado deberá suponer como máximo un 50 % del caudal de aire fresco (volumen del local  $\times$  tasa de renovación de aire  $L_w$ ). Sin tomar unas medidas especiales de ventilación es válido lo siguiente:  $L_w = 1\text{ h}^{-1}$ .

**En caso de cortocircuito y/o salida de polvo excesiva desconecte y desenchufe de inmediato el aspirador.**



**No se suba al aspirador. Podría lesionarse o dañar el aspirador en caso de que vuelque.**

## **Filtro de pliegues plano**

Cambio del filtro, ver página 13–15/ 80 capítulo “Localización de averías.”

Al cambiar el filtro use un equipo de protección personal (filtro respiratorio, guantes de protección).

El cambio del filtro solo deberá realizarse en locales apropiados, sin peligrar a otras personas.

Una vez desmontado el filtro contaminado limpie el lado del gas limpio y las zonas de obturación con un detergente no abrasivo de tipo comercial y agua.

**⚠ ATENCIÓN** Jamás aspire sin tener montado el filtro de pliegues plano para no dañar el motor y evitar riesgos para la salud al cargarse el ambiente con polvo fino.

❗ Para recoger material en polvo de la clase L o M solo deberán usarse filtros de pliegues planos secos que no hayan estado húmedos ni mojados.

❗ Si desea aspirar sólidos después de haber aspirado líquidos, deje primero que se seque el filtro de pliegues plano, o cámbielo por otro seco. De lo contrario se volvería inservible el filtro de pliegues plano. Mantenga seco el filtro de pliegues plano y límpielo con regularidad.

**Bolsa para eliminación, bolsa filtrante de vellón (ver página 8)**

**Solo en FEIN Dustex 35 MX AC (\*\*):**

Para aspirar polvo fino y para desecharlo produciendo poco polvo es necesario usar adicionalmente una bolsa para eliminación o una bolsa filtrante de vellón.

Inserte la bolsa para eliminación de polvo y doble su borde por encima del borde del depósito. Introduzca completamente la otra abertura de la bolsa para eliminación por encima del resalte del racor de aspiración.

Para retirarlo desdoble el borde de la bolsa para eliminación y sáquela hacia atrás del racor de aspiración. Cierre la bolsa para eliminación con la cinta de cierre.

Retire siempre la bolsa para eliminación tras la aspiración de suciedad húmeda.

Al montar la bolsa filtrante de vellón cuide que la corredera de cierre y la bolsa filtrante de vellón asienten completamente contra la pared interior del depósito. La brida de cartón de la bolsa filtrante de vellón deberá pasarse por encima del resalte del racor de aspiración.

Una vez extraída la bolsa filtrante de vellón, desplace la corredera de cierre para evitar que se salga la suciedad.

**Señal acústica (ver página 12)**

**Solo en FEIN Dustex 35 MX AC (\*\*):**

Coloque el selector del diámetro de la manguera al valor correcto que corresponda.

Si la velocidad del aire desciende a menos de 20 m/s se emite una señal acústica. Vacíe el depósito y/o controle si está atascado el sistema de aspiración.

**Toma de corriente del aspirador (ver página 11)**

Posiciones del conmutador para conexión del aspirador, ver página 11/12.

En la posición del conmutador  el aspirador se conecta automáticamente al poner en marcha la herramienta eléctrica conectada al mismo. Desconecte el aspirador antes de conectar la herramienta eléctrica a la toma de corriente del mismo. Sola-

mente enchufe la herramienta eléctrica desconectada a la toma de corriente del aspirador.

Al desconectar la herramienta eléctrica enchufada en la toma de corriente del aspirador, éste continúa funcionando todavía aprox. 15 segundos, desconectase a continuación automáticamente.

### **Aspiración en húmedo (ver página 17)**

Al aspirar líquidos conductores de electricidad el aspirador se desconecta automáticamente al alcanzarse el nivel de llenado máximo del depósito (desconexión automática). Saque el enchufe de la red y vacíe el depósito.

Al aspirar líquidos no conductores de electricidad, el aspirador **no es desconectado automáticamente** al alcanzarse el nivel de llenado máximo del depósito. Vacíe a tiempo el depósito.

Si comienza a salir espuma, desconecte inmediatamente el aspirador y vacíe el depósito.

Tras finalizar la aspiración en húmedo limpie las sondas y el espacio libre entre ellas con un cepillo (ver página 16).

### **Limpieza automática del filtro (ver página 12)**

La función AC “Limpieza automática del filtro” viene activada de fábrica y se ocupa de limpiar automáticamente el filtro de pliegues plano soplando varias veces aire cada 15 segundos.

Al aspirar suciedad húmeda o al aspirar predominantemente agua recomendamos desactivar la función AC “Limpieza automática del filtro”.

### **Accesorios (ver página 9/20)**

Monte las piezas-accesorio con leve presión. Para desmontarlas, gire ligeramente las piezas en sentido opuesto y sepárelas tirando de ellas hacia afuera.

### **Transporte**



El aspirador no es apto para ser suspendido de una grúa. No enganche el aspirador a una grúa. De lo contrario podría lesionarse o dañar al aspirador.

Al transportar el aspirador en vehículos bloquee las ruedas orientables del mismo (ver página 8).

Transporte el aspirador sujetándolo del asa y no del estribo.

**Solo en FEIN Dustex 35 MX AC (\*\*):** Cierre el racor de aspiración con un tapón (ver página 18).

### **Reparación y servicio técnico.**

Antes de darle mantenimiento o de limpiarlo desenchufe el aspirador de la alimentación (sacar el enchufe de la red).



Controle las conexiones, juntas y mangueras. Únicamente haga reparar su aparato por un profesional, empleando exclusivamente piezas de recambio FEIN.

**Solo en FEIN Dustex 35 MX AC (\*\*):** Durante el transporte y mantenimiento cierre el racor de aspiración con un tapón (ver página 18).

Para la limpieza del aspirador utilice un detergente no abrasivo usual en el comercio y agua. Tras la limpieza deje que el aspirador se seque completamente.

 Vacíe el depósito después de cada uso y elimine el polvo y la suciedad gruesa.

Vacíe el depósito tras la aspiración de líquidos. A continuación, deje funcionar el aspirador con los accesorios montados durante algunos minutos para secar dichas piezas.

Deseche conforme a las disposiciones legales los filtros de pliegues planos y las bolsas filtrantes usados.

La sustitución de un cable de conexión deteriorado deberá ser realizada por FEIN o por un servicio técnico autorizado para herramientas eléctricas FEIN con el fin de garantizar la seguridad del aparato.

Deje que el fabricante o una persona instruida al respecto controle al menos anualmente las propiedades técnicas para la aspiración de polvo, p. ej., deterioro del filtro, funcionamiento y estanqueidad del aspirador, así como el funcionamiento del dispositivo de control (en FEIN Dustex 35 MX AC (\*\*)).

En aspiradores de la clase L y M que hayan estado ubicados en un entorno sucio deberán limpiarse todas las piezas y su exterior, o deberán ser tratados con medios de obturación. Al efectuar trabajos de mantenimiento y de reparación deberán sustituirse y desecharse todas las piezas sucias que no puedan limpiarse satisfactoriamente. Estas piezas deberán desecharse en bolsas herméticas en conformidad con las disposiciones vigentes para la eliminación de dichos desperdicios.

Para su mantenimiento por el usuario, es necesario que el aspirador sea desmontado, limpiado y mantenido, dentro de lo viable, cuidando que ello no suponga un peligro para el personal de mantenimiento o demás personas. Antes de su desmontaje deberá limpiarse el aspirador para prevenir posibles riesgos.

El local previsto para el desmontaje del aspirador deberá estar bien ventilado. Utilice un equipo de protección personal durante los trabajos de mantenimiento. Una vez concluidos los trabajos de mantenimiento deberá limpiarse el área en el que fueron realizados estos trabajos.

Los productos que hayan entrado en contacto con amianto no se dejarán reparar. Deseche los productos contaminados con amianto de acuerdo a las prescripciones vigentes en su país sobre la eliminación de residuos que contengan amianto.

La lista de piezas de recambio actual de este aspirador la encuentra en internet bajo [www.fein.es](http://www.fein.es).

**Si fuese preciso, puede sustituir Ud. mismo las piezas siguientes:**

Bolsa filtrante de vellón, bolsa para eliminación, filtro de pliegues plano, manguera, acoplamiento para herramientas, codo, tubos de aspiración, boquilla para suelo, labios de goma, manguito escalonado, pincel de aspiración

## Localización de averías.

<b>Fallo</b>	<b>Causa</b>	<b>Eliminación de fallos</b>
El aspirador no funciona.	Se ha activado el fusible de la toma de corriente del local.	Vuelva a establecer la tensión de alimentación.
	Aspirador operando de modo automático.	Colocar el selector del modo de operación en "I".
Rendimiento de aspiración reducido.	Aspirador montado de forma incorrecta.	Acoplar bien el cabezal del aspirador y cerrar completamente ambos cierres.
	Sistema de aspiración obstruido.	Desobstruir la manguera y los tubos de aspiración.
	Bolsa filtrante de vellón, llena.	Cambiar la bolsa filtrante de vellón.
	Filtro de pliegues plano, lleno.	Cambiar el filtro de pliegues plano.
Expulsión de polvo al aspirar.	Bolsa para eliminación llena.	Cambiar bolsa para eliminación.
	Posición de montaje del filtro de pliegues plano, incorrecta.	Corregir la posición de montaje del filtro de pliegues plano.
Rendimiento de aspiración nulo al aspirar líquidos.	Depósito lleno.	Vaciar depósito.
No se activa el automatismo de desconexión (al aspirar en húmedo).	Sondas sucias.	Limpiar sondas y sus intersticios con un cepillo.
	Depósito lleno.	En líquidos no conductores verificar el nivel de llenado y vaciar el depósito si procede.
La limpieza automática del filtro (AC) no funciona.	Manguera de aspiración sin conectar.	Conectar la manguera de aspiración.
La limpieza automática del filtro (AC) no deja activarse/desactivarse.		Consular al servicio técnico FEIN.

<b>Fallo</b>	<b>Causa</b>	<b>Eliminación de fallos</b>
FEIN Dustex 35 MX AC (**): Se emite una señal acústica.	El diámetro de la manguera de aspiración ajustado no coincide con el diámetro real.	Ajustar en el respectivo selector el diámetro de la manguera de aspiración correcto.
	Filtro de pliegues plano, lleno.	Cambiar el filtro de pliegues plano.
	Bolsa para eliminación llena.	Cambiar bolsa para eliminación.
	Sistema de aspiración obstruido.	Desobstruir la manguera y los tubos de aspiración.

## Garantía.

La garantía del producto se realiza de acuerdo a las regulaciones legales vigentes en el país de adquisición. Adicionalmente, FEIN ofrece una garantía ampliada de acuerdo con la declaración de garantía del fabricante FEIN.

El material de serie suministrado con su aspirador puede que no corresponda en su totalidad al material descrito o mostrado en estas instrucciones de servicio.

## Declaración de conformidad.

La **Declaración CE** solo es válida para países de la Unión Europea y de la EFTA (European Free Trade Association) y solo para productos destinados para el mercado de la UE y de la EFTA. El mercado UKCA pierde su validez si el producto es comercializado en el mercado de la UE.

La **Declaración UKCA** solo es válida en el mercado británico (Inglaterra, Gales y Escocia) y solo para productos destinados para el mercado británico. El mercado CE pierde su validez si el producto es comercializado en el mercado británico.

La empresa FEIN declara bajo su propia responsabilidad que este producto cumple con las disposiciones pertinentes detalladas en la última página de estas instrucciones de servicio.

Expediente técnico en:

C. & E. Fein GmbH

Hans-Fein-Straße 81















73529 Schwäbisch Gmünd-Bargau,

Germany

## Protección del medio ambiente, eliminación.







Tanto los embalajes como los aspiradores y accesorios deteriorados deben ser llevados a un Punto Limpio para ser reciclados.

**Tradução do manual de instruções original.****Símbolos utilizados, abreviações e termos.**

<b>Símbolo, sinal</b>	<b>Explicação</b>
	É imprescindível ler os documentos em anexo, portanto a instrução de serviço e as indicações gerais de segurança.
	Puxar a ficha de rede da tomada de rede antes desta etapa de trabalho. Caso contrário há perigo de lesões devido a arranque da ferramenta elétrica.
	Trabalhar de acordo com as indicações dos textos ou dos gráficos ao lado!
	Trabalhar de acordo com as indicações dos textos ou dos gráficos ao lado!
	Usar proteção para os olhos durante o trabalho.
	Usar proteção auricular durante o trabalho.
<b>CE</b>	Autentica a conformidade da ferramenta elétrica em relação às diretivas da Comunidade Europeia.
<b>UK CA</b>	Confirma a conformidade da ferramenta elétrica com as diretivas da Grã-Bretanha (Inglaterra, País de Gales, Escócia).
<b>EAC</b>	Certifica a conformidade da ferramenta com as diretivas da união aduaneira.
	Símbolo geral de proibição. Esta ação é proibida.
	Informação adicional.
	Ligar
	Desligar
 <b>ATENÇÃO</b>	Esta nota indica uma situação possivelmente perigosa, que pode levar a graves lesões ou até à morte.
 <b>CUIDADO</b>	Esta indicação chama a atenção para uma situação possivelmente perigosa, que pode levar a uma lesão.
	Ferramentas elétricas velhas e outros produtos eletrotécnicos e elétricos velhos devem ser separados e reciclados de forma ecológica.
	Produto com isolamento básico e com as partes condutíveis contactáveis adicionalmente conectadas ao condutor de proteção.



Símbolo, sinal	Explicação
IPX4	Tipo de proteção
	Capacidade de dissipação eletrostática
(**)	pode conter cifras ou letras

Sinal	Unidade internacional	Unidade nacional	Explicação
$P_1$	W	W	Consumo de potência
$P_{Max}$	W	W	máx. consumo de energia
$P_A$	W	W	máx. potência de conexão da tomada elétrica integrada
$U$	V	V	Tensão admissível
$f$	Hz	Hz	Frequência
	l	l	Volume do recipiente
	l	l	Capacidade de líquido
	l/s	l/s	Caudal com 4 m de mangueira Ø 35 mm
	l/s	l/s	Caudal no ventilador
	hPa	hPa	Baixa pressão
$L \times B \times H$	mm	mm	comprimento x largura x altura
Ø	mm	mm	Diâmetro para uma peça redonda
	kg	kg	Peso conforme EPTA- Procedure 01
$L_w$	$h^{-1}$	$h^{-1}$	Taxa de permuta de ar
$L_{pA}$	dB(A)	dB(A)	Nível de pressão acústica
$L_{wA}$	dB(A)	dB(A)	Nível da potência acústica
$K_{pA}/K_{wA}$	dB(A)	dB(A)	Aceleração
$a$	$m/s^2$	$m/s^2$	Valor de emissão de oscilações conforme ISO 5349-1
	m, s, kg, A, mm, V, W, Hz, N, °C, dB, min, $m/s^2$	m, s, kg, A, mm, V, W, Hz, N, °C, dB, min, $m/s^2$	Unidades básicas e deduzidas do sistema de unidades internacional <b>SI</b> .

## Para a sua segurança.

**ATENÇÃO** Devem ser lidas todas as indicações de advertência e todas as instruções.

O desrespeito às advertências e instruções apresentadas abaixo pode causar choque elétrico, incêndio e/ou graves lesões.

**Guarde bem todas as advertências e instruções para futura referência.**

 Não use este aspirador, antes de ler completamente este manual de instruções, assim com as “Instruções Gerais de Segurança” e de as ter totalmente compreendido. Mantenha os referidos documentos para usar mais tarde e passe-os adiante aquando de qualquer transferência ou venda do aspirador.

Observar também as respectivas diretivas de proteção de trabalho.

### Determinação do aspirador:

Aspirador em molhado/a seco para a aplicação com os acessórios homologados pela FEIN, em ambientes protegidos contra intempéries, para aspirar pó, pequenas partículas de sujidade, que não sejam nocivos à saúde, e pós da classe de pó L (FEIN Dustex 35 LX AC (\*\*)) e pós da classe de pó M (FEIN Dustex 35 MX AC (\*\*)), especialmente ao executar trabalhos que produzem pó com uma ferramenta elétrica, assim como para aspirar líquidos não inflamáveis. Este aspirador é destinado para fins industriais, por exemplo, em hotéis, escolas, hospitais, fábricas, lojas, escritórios e lojas de aluguer.

## Só para países da UE:



Aspirador da classe de proteção L, conforme IEC/

EN 60335-2-69, para aspirar a seco pós nocivos à saúde com valor-limite de exposição  $> 1 \text{ mg/m}^3$ .



Aspirador da classe de proteção M, conforme IEC/

EN 60335-2-69, para aspirar a seco pós nocivos à saúde com valor-limite de exposição  $> 0,1 \text{ mg/m}^3$ .

## Apenas para a Suíça:

Durante o funcionamento, a tomada do aspirador só deve ser utilizada em ambiente seco.



### ATENÇÃO

O aspirador de pó contém perigosos pós nocivos à saúde. Operações de esvaziamento e de manutenção, incluindo a remoção dos recipientes de pó, só devem ser realizadas por especialistas. É necessário um equipamento de segurança adequado. Não use o aspirador sem o completo sistema de filtragem. Caso contrário, colocará em perigo a sua saúde.

Este aspirador também é destinado para uso com geradores de corrente alternada, com potência suficiente, de acordo com a norma ISO 8528, classe de modelo G2. Esta norma, em particular, não é cumprida se o, assim chamado, fator de distorção for superior a 10 %. Em caso de dúvida, informe-se sobre o gerador que está a usar.

## **Indicações especiais de segurança.**

**Este aspirador não se destina a ser utilizado por pessoas (incluindo crianças) com limitadas capacidades físicas, sensoriais ou mentais ou falta de experiência e conhecimento.**

**Supervisionar as crianças.** Isso garante que as crianças não brinquem com o aspirador de pó.

**⚠ ATENÇÃO** **As pessoas que trabalham com o aparelho devem ser adequadamente treinadas para o uso desse aspirador. Antes do uso, a pessoa que trabalha com o aparelho deve obter informações, instruções e treinamentos sobre o uso seguro do aspirador e das substâncias para as quais ele será usado, inclusive sobre o método seguro de descarte do material aspirado. A pessoa que usa o aparelho deve cumprir as normas de segurança aplicáveis para os materiais que serão manuseados.**

**Utilizar um equipamento de proteção pessoal. De acordo com a aplicação, deverá utilizar uma proteção para todo o rosto, proteção para os olhos ou óculos protetores. Se for necessário, deverá utilizar uma máscara contra pó, proteção auricular, luvas de proteção ou um avental especial, para proteger-se de pequenas partículas de amoladura e de material.**

Os olhos devem ser protegidos contra partículas a voar, produzidas durante as diversas aplicações. A máscara contra pó ou a máscara de respiração devem ser capazes de filtrar o pó produzido durante a respectiva aplicação. Se for sujeito

durante longo tempo a fortes ruídos, poderá sofrer a perda da capacidade auditiva.

**Só use o aspirador de pó com tomadas de contacto de segurança adequadas. Utilize apenas cabos de conexão não-danificados e cabos de extensão, com ligação a terra, regularmente testados.** Um condutor de proteção não-contínuo pode resultar em choque elétrico.

**Devido ao bocal de conexão ligado à terra, as cargas estáticas são descarregadas.** Juntamente com os acessórios dissipativos de carga eletrostática (opção) são evitadas a formação de faíscas e picos de energia.

**Ao aspirar em molhado, só opere o aspirador com o recipiente na posição horizontal.** Caso contrário, há perigo de um choque elétrico devido à penetração de água no motor de aspiração.

**Não use o cabo de alimentação para puxar o aspirador de pó nem o use para puxar a ficha de rede da tomada. Mantenha o cabo de alimentação afastado de calor, óleo, bordas afiadas ou de peças móveis. Não passe por cima nem esmague o cabo de alimentação.** Cabos de alimentação danificados ou emaranhados aumentam o risco de um choque elétrico.

**Puxe o cabo de alimentação da tomada antes de trocar os acessórios.** Esta medida de precaução reduz o risco de um choque elétrico.

**Não aspire substâncias nocivas, tais como pó de faia ou de carvalho, pó de pedra ou amianto.** Estas substâncias são consideradas cancerígenas.

**Assegure uma boa ventilação no local de trabalho.**

**Não aspire fluidos inflamáveis ou explosivos, tais como gasolina, óleo, álcool e solventes. Não aspire pós quentes ou inflamáveis. Não opere o aspirador em áreas de risco.** Os pós, os vapores ou os líquidos podem inflamar-se ou explodir.

**É proibido aparafusar ou rebitar placas ou etiquetas no aspirador.** Um isolamento danificado não protege contra choque elétrico. Use etiquetas adesivas.

**Não use acessórios que não foram especificamente previstos ou recomendados para este aspirador, pela FEIN.** O fato de se poder conectar o acessório ao seu aspirador de pó, não garante o uso seguro.

**Antes da colocação em funcionamento é necessário controlar (veja página 6–12) a linha de ligação à rede e a ficha de rede quanto a danos.**

**⚠ ATENÇÃO** Utilizar a tomada do aspirador apenas para a conexão de uma ferramenta elétrica. O aspirador é ligado automaticamente através da ferramenta elétrica conectada.

A potência de conexão da ferramenta elétrica não deve ultrapassar a potência de conexão da tomada  $P_A$  do aspirador.

**Observe também o manual de instruções e as indicações de segurança da ferramenta elétrica que conectar à tomada do aspirador.**

**Recomendação: Sempre opere o aspirador através de um dispositivo**

**de corrente residual (RCD), com uma corrente residual nominal igual ou inferior a 30 mA.**

**O aspirador de pó só deve ser armazenado em recintos interiores.**

**A temperatura ambiente admissível ao aspirar é de  $-10\text{ °C}$  a  $+40\text{ °C}$ .**

**A utilização do aspirador a baixas temperaturas não é permitida. A temperaturas baixas é possível que o cabo de rede seja danificado e, portanto, que seja prejudicada a segurança.**

## **Instruções de serviço.**

Comando, veja página 11/12.

Se o ar de escape for re-circulado dentro do recinto, deve haver uma taxa de troca de ar  $L$  suficiente na sala. A corrente de volume reciclada não deve exceder 50 % do volume de ar fresco (volume do recinto  $\times$  volume de troca de ar  $L_w$ ). Sem medida especial de ventilação é válido:  $L_w = 1\text{ h}^{-1}$ .

**Em caso de curto-circuito e/ou de escape de pó, desligue imediatamente o aspirador e separe-o da rede elétrica.**



**Não utilizar o aspirador como assento nem subir nele. Se o aspirador tombar alguém poderá ser ferido ou o aspirador poderia ser danificado.**

## **Filtro de pregas plano**

Troca do filtro, ver página 13–15/ 90 capítulo “Busca de problemas.”

Usar roupa de proteção pessoal ao trocar o filtro (filtro de respiração, luvas de proteção).

A troca do filtro só deve ser realizada em recintos apropriados, sem que pessoas sejam postas em risco.

Após remover o filtro contaminado, limpe o lado de gás limpo e as superfícies de vedação com detergente não abrasivo de tipo comercial e com água.

**⚠ CUIDADO** Jamais aspirar sem o filtro de pregas planas, caso contrário o motor será danificado e há um risco para a saúde devido à elevada emissão de pó fino.

**!** Para a recolha de pós das classes de pó L ou M só devem ser usados filtros de pregas planas secos, que não estavam nem húmidos nem molhados.

**!** Antes de mudar de molhado para seco ou de seco para molhado, deixe o filtro de pregas plano ou o substitua por um filtro de pregas plano e seco. Caso contrário, o filtro de pregas plano será inútil. Mantenha o filtro de pregas plano seco e limpe-o regularmente.

**Saco de descarte, saco de filtro de não-tecido (veja página 8)**

**Apenas em FEIN Dustex 35 MX**

**AC (\*\*):** Para aspirar pó fino e para o descarte com pouco pó é necessário usar, adicionalmente, um saco de descarte ou um saco de filtro de não-tecido.

Colocar o saco de descarte por cima da borda do depósito. Puxar a outra abertura do saco de descarte, completamente, por cima da gola do bocal de aspiração.

Para a remoção, levantar o saco de descarte e puxá-lo para cima e para trás, por cima do bocal de aspiração.

Fechar o saco de descarte com uma tira de vedação.

Após aspirar sujidade molhada é sempre necessário remover o saco de descarte.

Ao colocar o saco de filtro de não-tecido, deverá observar que a correção de fecho e o saco de filtro de não-tecido estejam completamente encostados na parede interior do depósito. O flange de papelão do saco de filtro de não-tecido deve ser puxado por cima da gola do bocal de aspiração.

Feche o saco de filtro de não-tecido após a remoção da lâmina de bloqueio para evitar a contaminação.

**Som de buzina (veja página 12)**

**Apenas em FEIN Dustex 35 MX**

**AC (\*\*):** Ajustar o interruptor rotativo para o diâmetro da mangueira de aspiração no respectivo valor correto.

Quando a velocidade do ar cai abaixo de 20 m/s, soa um som de buzina. Esvaziar o depósito e/ou verificar se o sistema de aspiração apresenta obstruções.

**Tomada do aspirador (veja página 11)**

As posições do interruptor para ligar o aspirador encontram-se na página 11/12.

Na posição de interruptor , o aspirador é ligado, automaticamente, assim que a ferramenta elétrica a ele conectada for ligada.

Desligue o aspirador de pó antes de ligar a ferramenta elétrica na tomada do aspirador. Só conecte ferramentas elétricas na tomada do aspirador se estiverem desligadas.

Depois de desligar uma ferramenta elétrica conectada à tomada do aspirador, o aspirador continua a funcionar por cerca de 15 segundos e, em seguida, desliga-se automaticamente.

### **Aspirar em molhado (veja página 17)**

Ao secar em molhado, fluidos condutores de eletricidade, o aspirador é automaticamente desligado assim que a máxima altura de preenchimento do recipiente for alcançada (desligamento automático). Desconecte o cabo de alimentação da tomada de parede e esvazie o recipiente.

Ao aspirar em molhado, líquidos eletricamente não-condutores, o aspirador **não se desliga automaticamente** ao atingir a linha máxima de enchimento do recipiente do aspirador de pó. Esvazie o recipiente a tempo.

Se escapar espuma, desligue imediatamente o aspirador e esvazie o recipiente.

Após encerrar a aspiração em molhado é necessário limpar as sondas e os intervalos com uma escova (ver página 16).

### **Limpeza automática do filtro (veja página 12)**

A função AC “limpeza automática do filtro” está ajustada a partir de fábrica, ou seja, o filtro de pregas planas é limpadado, automaticamente, a cada 15 segundos por vários golpes de ar. Para aspirar sujidade molhada ou se for aspirado principalmente água, recomendamos que a função AC “limpeza automática do filtro” seja desligada.

### **Acessórios (veja página 9/20)**

Instale os acessórios com uma leve pressão. Para remover, gire as peças ligeiramente uns contra os outros e separe-as.

### **Transporte**



O aspirador não pode ser transportado com guindaste. Não pendurar o aspirador em um gancho de guindaste. Caso contrário, as pessoas podem ser feridas ou o aspirador pode ser danificado. Bloquear os roletes de guia ajustáveis durante o transporte do aspirador em veículos (ver página 8).

Carregar o aspirador pelo punho e não pelo arco de empurrar.

### **Apenas em FEIN Dustex 35 MX**

**AC (\*\*):** Fechar a conexão de aspiração com um bujão de obturação (ver página 18).

### **Manutenção e serviço pós-venda.**

Antes da manutenção e da limpeza é necessário separar o aspirador da fonte de energia elétrica (puxar a ficha da tomada).



Verifique as conexões, as vedações e as mangueiras. Só permita que danos sejam reparados por pessoal qualificado e só com peças de reposição da FEIN.

### **Apenas em FEIN Dustex 35 MX**

**AC (\*\*):** Para o transporte e a manutenção é necessário fechar a conexão de aspiração com o bujão de obturação (ver página 18).

Para limpar o aspirador se deve usar produtos de limpeza não abrasivos, de tipo comercial e água. Deixe o aspirador secar completamente após a limpeza.

 Esvazie o recipiente após cada utilização e remova a sujidade de pó grosseira.

Esvazie o recipiente depois de aspirar líquidos. Em seguida, deixe o acessório, com os acessórios conectados, continuar a funcionar durante alguns minutos para secar estas peças.

Os filtros de pregas planos e os sacos de filtro devem ser descartados conforme as normas legais.

Se for necessária a substituição do cabo de conexão, esta deve ser realizada pela FEIN ou por um centro de serviço autorizado para ferramentas elétricas FEIN, para evitar riscos de segurança.

No mínimo uma vez por ano deve ser realizado um controlo técnico de pó, pelo fabricante ou por uma pessoa devidamente instruída, para p. ex. verificar se há danos no filtro, e controlar a função e a estanqueidade do aspirador, assim como o funcionamento do dispositivo de controlo (no FEIN Dustex 35 MX AC (\*\*)).

No caso de aspiradores das classes L e M, que se encontrarem em áreas insalubres, deveria se limpar a parte de fora assim como todas os componentes da máquina ou tratar com produtos vedantes. Todas as peças sujas, que, aquando da execução de trabalhos de manutenção e de reparação, não puderem ser suficiente-

mente limpas, devem ser eliminadas. Estas peças devem ser eliminadas dentro de sacos impermeáveis, de acordo com as directivas vigentes para a eliminação deste tipo de detritos.

Para a manutenção pelo usuário, o aspirador de pó deve ser desmontado, limpo e mantido, tanto quanto possível, sem causar perigo para o pessoal de manutenção e para outras pessoas. Antes de desmontar o aspirador, o aspirador deve ser limpo, para evitar possíveis perigos.

O recinto em que o aspirador será desmontado, deve ser bem ventilado. Durante a manutenção, use equipamentos de proteção individuais. Após a manutenção, deveria ocorrer a limpeza da área de manutenção.

Produtos que entraram em contacto com asbesto não devem ser enviados para reparo. Produtos contaminados com asbesto devem ser descartados de acordo com as regulamentações locais para o descarte de resíduos que contém asbesto.

A lista de peças atual deste aspirador se encontra na Internet em [www.fein.com](http://www.fein.com).

### **As seguintes peças podem ser substituídas pelo utente:**

Saco de filtro de não-tecido, saco de descarte, filtro de pregas planas, mangueira, manga da ferramenta, tubo curvado, tubos de aspiração, bocal para juntas, bocal para soalho, lábios de cerdas, lábios de borracha, manga de degraus, pincel de aspiração

## Busca de problemas.

<b>Avaria</b>	<b>Causa</b>	<b>Solução de problemas</b>
Não é possível ligar o aspirador.	O fusível da conexão doméstica disparou.	Garantir o fornecimento de eletricidade.
	Aspirador no modo automático.	Colocar o interruptor de modo de funcionamento em "1".
Reduzida capacidade de aspiração.	O aspirador não está corretamente montado.	Coloque o capô corretamente e feche completamente as duas fechaduras.
	O sistema de aspiração está obstruído.	Limpar a mangueira de aspiração e os tubos de aspiração.
	O saco de filtro de não-tecido está cheio.	Substituir o saco de filtro de não-tecido.
	O filtro de pregas plano está cheio.	Substituir o filtro de pregas plano.
	O saco de descarte está cheio.	Trocar o saco de descarte.
Escape de pó durante a aspiração.	Incorreta posição de montagem do filtro de pregas plano.	Corrigir a posição de montagem do filtro de pregas plano.
Nenhuma capacidade de aspiração ao aspirar em molhado.	O tanque está cheio.	Esvaziar o tanque.
O automático de desligamento (na aspiração em molhado) não é ativado.	As sondas estão sujas.	Limpar as sondas e o espaço entre elas limpos, com uma escova.
	O tanque está cheio.	No caso de líquidos que não conduzem eletricidade, verificar o nível de enchimento e, se necessário, esvaziar o depósito.
A limpeza automática do filtro (AC) não trabalha.	A mangueira de aspiração não está conectada.	Conectar a mangueira de aspiração.



<b>Avaria</b>	<b>Causa</b>	<b>Solução de problemas</b>
Não é possível ligar/desligar a limpeza automática do filtro (AC).		Contactar o serviço ao cliente da FEIN.
FEIN Dustex 35 MX AC (**): Soa a buzina.	O diâmetro ajustado da mangueira de aspiração e o diâmetro real não coincidem.	Ajustar o diâmetro correto da mangueira de aspiração no respectivo interruptor rotativo.
	O filtro de pregas plano está cheio.	Substituir o filtro de pregas plano.
	O saco de descarte está cheio.	Trocar o saco de descarte.
	O sistema de aspiração está obstruído.	Limpar a mangueira de aspiração e os tubos de aspiração.

## Garantia legal e garantia.

A garantia legal para este produto é válida conforme as regras legais no país onde é colocado em funcionamento. Além disso, a FEIN oferece uma garantia conforme a declaração de garantia do fabricante FEIN.

No volume de fornecimento do aspirador de pó, pode se encontrar apenas uma parte dos acessórios descritos ou ilustrados neste manual de instruções.

## Declaração de conformidade.

A **Declaração CE** aplica-se apenas a países da União Europeia e da EFTA (Associação Europeia de Comércio Livre) e apenas para produtos destinados ao mercado da UE ou EFTA. Após o lançamento do produto no mercado da UE, a marca UKCA perde sua validade.

A **Declaração UKCA** aplica-se apenas ao mercado do Reino Unido (Ingla-

terra, País de Gales e Escócia) e apenas aos produtos destinados ao mercado do Reino Unido. Assim que o produto for lançado no mercado do Reino Unido, a marca CE perderá a validade.

A firma FEIN declara, em responsabilidade exclusiva, que este produto corresponde às respectivas especificações indicadas na última página desta instrução de serviço.

Documentação técnica em:

C. & E. Fein GmbH











Hans-Fein-Straße 81





73529 Schwäbisch Gmünd-Bargau,  
Germany

## Proteção do meio ambiente, eliminação.

Embalagens, aspiradores de pó e acessórios descartados devem ser enviados a uma reciclagem ambientalmente amigável.

**Μετάφραση των αυθεντικών οδηγιών λειτουργίας****Σύμβολα που χρησιμοποιούνται, συντομογραφίες και όροι.**

<b>Σύμβολο, χαρακτήρας</b>	<b>Ερμηνεία</b>
	Να διαβάσετε οπωσδήποτε τα συνημμένα έγγραφα, τις οδηγίες χρήσης και τις υποδείξεις ασφαλείας.
	Βγάλτε το φισ από την πρίζα πριν εκτελέσετε το επόμενο βήμα. Διαφορετικά υπάρχει κίνδυνος τραυματισμού εξαιτίας μιας ενδεχόμενης αθέλητης εκκίνησης του ηλεκτρικού εργαλείου.
	Ακολουθήστε τις οδηγίες στο διπλανό κείμενο ή στα γραφικά!
	Ακολουθήστε τις οδηγίες στο διπλανό κείμενο ή στα γραφικά!
	Φοράτε προστατευτικά γυαλιά κατά τη διάρκεια της εργασίας σας.
	Φοράτε ωτασπίδες κατά τη διάρκεια της εργασίας σας.
<b>CE</b>	Βεβαιώνει τη συμμόρφωση του ηλεκτρικού εργαλείου με τις οδηγίες της Ευρωπαϊκής Κοινότητας.
<b>UK CA</b>	Βεβαιώνει τη συμμόρφωση του ηλεκτρικού εργαλείου με τις οδηγίες της Μ. Βρετανίας (Αγγλία, Ουαλία, Σκωτία).
<b>EAC</b>	Βεβαιώνει τη συμμόρφωση του ηλεκτρικού εργαλείου με τις οδηγίες της Τελωνειακής Ένωσης.
	Γενικό απαγορευτικό σύμβολο. Η ενέργεια αυτή απαγορεύεται.
	Συμπληρωματική πληροφορία.
	Θέση σε λειτουργία
	Θέση εκτός λειτουργίας
 <b>ΠΡΟΕΙΔΟΠΟΙΗΣΗ</b>	Η υπόδειξη αυτή επισημαίνει μια πιθανή επικίνδυνη κατάσταση που μπορεί να οδηγήσει σε σοβαρούς τραυματισμούς ή στο θάνατο.

Σύμβολο, χαρακτήρας	Ερμηνεία
 ΠΡΟΣΟΧΗ	Αυτή η υπόδειξη προειδοποιεί για μια πιθανώς επικίνδυνη κατάσταση που μπορεί να γίνει αιτία τραυματισμών.
	Άχρηστα ηλεκτρικά εργαλεία και άλλα ηλεκτροτεχνικά και ηλεκτρικά προϊόντα πρέπει να συλλέγονται ξεχωριστά και να ανακυκλώνονται με τρόπο φιλικό προς το περιβάλλον.
	Προϊόν με βασική μόνωση και συμπληρωματική μόνωση με ψηλαφητά, συνδεδεμένα στον ουδέτερο αγωγό αγωγή τμήματα.
IPX4	Κατηγορία μόνωσης
	επιτρέπει τη διαρροή ηλεκτροστατικών φορτίων
(***)	μπορεί να περιέχει ψηφία ή γράμματα

Χαρακτήρας	Διεθνής μονάδα	Εθνική μονάδα	Ερμηνεία
$P_1$	W	W	Ονομαστική ισχύς
$P_{Max}$	W	W	μέγιστη κατανάλωση ισχύος
$P_A$	W	W	μέγιστη παροχή ισχύος της ενσωματωμένης πρίζας
$U$	V	V	Ονομαστική τάση
$f$	Hz	Hz	Συχνότητα
	l	l	Όγκος δοχείου
	l	l	Χωρητικότητα σε υγρό
	l/s	l/s	Ροή με 4 m σωλήνα Ø 35 mm
	l/s	l/s	Ροή στον ανεμιστήρα
	hPa	hPa	Υποπίεση
$L \times B \times H$	mm	mm	Μήκος x Πλάτος x Ύψος
$\emptyset$	mm	mm	Διατομή ενός στρογγυλού εξαρτήματος
	kg	kg	Βάρος σύμφωνα με EPTA-Procedure 01
$L_w$	$h^{-1}$	$h^{-1}$	Ρυθμός ανανέωσης αέρα
$L_{pA}$	dB(A)	dB(A)	Στάθμη ακουστικής πίεσης
$L_{wA}$	dB(A)	dB(A)	Στάθμη ακουστικής ισχύος

Χαρακτήρας	Διεθνής μονάδα	Εθνική μονάδα	Ερμηνεία
$K_{pA}/K_{wA}$	dB(A)	dB(A)	Ανασφάλεια
$a$	$m/s^2$	$m/s^2$	Τιμή εκπομπής κραδασμών σύμφωνα με ISO 5349-1
	m, s, kg, A, mm, V, W, Hz, N, °C, dB, min, $m/s^2$	m, s, kg, A, mm, V, W, Hz, N, °C, dB, min, $m/s^2$	Θεμελιώδεις και παράγωγες μονάδες από το Διεθνές Σύστημα Μονάδων <b>SI</b> .

## Για την ασφάλειά σας.

**ΠΡΟΕΙΔΟΠΟΙΗΣΗ** Διαβάστε όλες τις υποδείξεις ασφαλείας και τις οδηγίες. Αμέλειες κατά την τήρηση των προειδοποιητικών υποδείξεων και οδηγιών μπορεί να προκαλέσουν ηλεκτροπληξία, πυρκαγιά ή/και σοβαρούς τραυματισμούς. **Φυλάξτε όλες τις προειδοποιητικές υποδείξεις και οδηγίες για κάθε μελλοντική χρήση.**

 Μην χρησιμοποιήσετε τον απορροφητήρα πριν διαβάσετε και εννοήσετε όλες αυτές τις οδηγίες χρήσης καθώς και τις «Γενικές υποδείξεις ασφαλείας». Φυλάξτε τα έγγραφα αυτά για κάθε μελλοντική χρήση και επισυνάψτε τα στο μηχάνημα όταν το πουλήσετε ή το παραδώσετε σε τρίτους. Να τηρείτε επίσης και τις σχετικές εθνικές διατάξεις για την προστασία της εργασίας.

### Προορισμός του απορροφητήρα

Απορροφητήρας υγρής/στεγνής αναρρόφησης για χρήση σε περιβάλλον μη εκτεθειμένο στις καιρικές συνθήκες με εξαρτήματα εγκεκριμένα από τη FEIN για την αναρρόφηση μη ανθυγιεινών

σκονών και σκονών της κατηγορίας σκόνης L (FEIN Dustex 35 LX AC (\*\*)) και σκονών της κατηγορίας σκόνης M (FEIN Dustex 35 MX AC (\*\*)), μικρά σωματίδια ρύπων, ιδιαίτερα κατά την εκτέλεση με ένα ηλεκτρικό εργαλείο εργασιών που παράγουν σκόνη, καθώς και για την αναρρόφηση μη εύφλεκτων υγρών.

Ο απορροφητήρας αυτός προορίζεται για επαγγελματική χρήση, π.χ. σε ξενοδοχεία, σχολεία, νοσοκομεία, εργοστάσια, μαγαζιά, γραφεία καθώς και για εκμισθώσεις.

### Μόνο για χώρες της ΕΕ:



Απορροφητήρας της κατηγορίας σκόνης L κατά IEC/ EN 60335-2-69 για την αναρρόφηση ανθυγιεινών σκονών με όριο έκθεσης  $> 1 \text{ mg}/\text{m}^3$ .



Απορροφητήρας της κατηγορίας σκόνης M κατά IEC/EN 60335-2-69 για τη στεγνή αναρρόφηση ανθυγιεινών σκονών με όριο έκθεσης  $> 0,1 \text{ mg}/\text{m}^3$ .

## Μόνο για την Ελβετία:

Η πρίζα της ηλεκτρικής σκούπας μπορεί κατά τη λειτουργία να χρησιμοποιηθεί μόνο σε ξηρό περιβάλλον.



### ΠΡΟΕΙΔΟΠΟΙΗΣΗ

Ο απορροφητήρας περιέχει ανθυγιεινή σκόνη. Οι διαδικασίες αδειάσματος και συντήρησης συμπεριλαμβανόμενης και της απόσυρσης των δοχείων συλλογής σκόνης πρέπει να εκτελούνται από ειδικά εκπαιδευμένο προσωπικό.

Απαιτείται ανάλογος προστατευτικός εξοπλισμός. Μη χρησιμοποιήσετε τον απορροφητήρα χωρίς το πλήρες σύστημα φίλτρων. Διαφορετικά κινδυνεύει η υγεία σας.

Ο απορροφητήρας μπορεί επίσης να συνδεθεί σε ηλεκτρογεννήτριες εναλλασσόμενου ρεύματος με επαρκή ισχύ, οι οποίες εκπληρώνουν τις διατάξεις της προδιαγραφής ISO 8528, κατηγορία εκτέλεσης G2. Η προδιαγραφή αυτή δεν εκπληρώνεται ιδιαίτερα όταν ο λεγόμενος συντελεστής παραμόρφωσης δεν υπερβαίνει το 10 %. Όταν δεν είστε βέβαιοι ενημερωθείτε για την ηλεκτρογεννήτρια που διαθέτετε.

### Ειδικές υποδείξεις ασφαλείας.

**Ο απορροφητήρας αυτός δεν προορίζεται για χρήση από πρόσωπα (συμπεριλαμβανόμενων και των παιδιών) με περιορισμένες φυσικές, αισθητηριακές ή πνευματικές ικανότητες ή έλλειψη πείρας και/ή**

## έλλειψη γνώσεων.

**Να επιτρείτε τα παιδιά.** Έτσι εξασφαλίζεται, ότι τα παιδιά δε θα παίξουν με τον απορροφητήρα.

### ΠΡΟΕΙΔΟΠΟΙΗΣΗ

**Τα άτομα που χειρίζονται τον απορροφητήρα πρέπει να ενημερώνονται για τη σωστή χρήση του. Πριν τη χρήση του απορροφητήρα πρέπει τα άτομα που τον χειρίζονται να ενημερώνονται, να καθοδηγούνται και να εκπαιδεύονται σχετικά με τη χρήση του και τα υπό αναρρόφηση υλικά, συμπεριλαμβανόμενης και της διαδικασίας απόσυρσης του απορροφημένου υλικού. Το προσωπικό χειρισμού πρέπει να τηρεί τις σχετικές με το εκάστοτε υπό αναρρόφηση υλικού οδηγίες ασφαλείας.**

**Να φοράτε πάντοτε τη δική σας, ατομική προστατευτική ενδυμασία. Να χρησιμοποιείτε επίσης, ανάλογα με την εκάστοτε εργασία που εκτελείτε, προστατευτικές μάσκες, προστατευτικές διατάξεις ματιών ή προστατευτικά γυαλιά. Αν χρειαστεί, φορέστε και μάσκα προστασίας από σκόνη, ωτασπίδες, προστατευτικά γάντια ή μια ειδική προστατευτική ποδιά, που θα σας προστατεύει από τυχόν εκσφενδονιζόμενα λειαντικά σωματίδια ή θραύσματα υλικού. Τα μάτια πρέπει να προστατεύονται από τυχόν αιωρούμενα σωματίδια που μπορεί να δημιουργηθούν κατά την εκτέλεση των διάφορων εργασιών. Οι αναπνευστικές και οι προστατευτικές μάσκες πρέπει να φιλτράρουν τον αέρα και να συγκρατούν τη σκόνη που**

δημιουργείται κατά την εργασία. Σε περίπτωση που θα εκτεθείτε για πολύ χρόνο σε ισχυρό θόρυβο μπορεί να απωλέσετε την ακοή σας.

**Ο απορροφητήρας πρέπει να συνδέεται μόνο σε γειωμένες πρίζες που ανταποκρίνονται στους σχετικούς κανονισμούς. Να χρησιμοποιείτε μόνο άθικτα ηλεκτρικά καλώδια και τακτικά ελεγχόμενες επιμηκύνσεις καλωδίων με προστατευτική επαφή.** Ένας μη συνεχής προστατευτικός αγωγός μπορεί να οδηγήσει σε ηλεκτροπληξία.

**Μέσω του γειωμένου στηρίγματος διαρρέουν τυχόν στατικά φορτία.** Μ' αυτόν τον τρόπο και σε συνδυασμό με εξαρτήματα που απαγάγουν ηλεκτροστατικά φορτία (προαιρετικά) εμποδίζεται ο σχηματισμός σπινθηρισμού και αιχμών υπερτάσεων.

**Όταν εργάζεστε με τον απορροφητήρα το δοχείο πρέπει να βρίσκεται σε οριζόντια θέση.**

Διαφορετικά υπάρχει κίνδυνος ηλεκτροπληξίας από διείσδυση νερού στον κινητήρα του απορροφητήρα.

**Μην χρησιμοποιήσετε το ηλεκτρικό καλώδιο για να σύρετε τον απορροφητήρα ή για να βγάλετε το φως από την πρίζα. Προστατεύετε το ηλεκτρικό καλώδιο από υπερβολική ζέστη, λάδια, κοφτερές ακμές κι από κινούμενα εξαρτήματα. Μην ζουλάτε το ηλεκτρικό καλώδιο και μην περνάτε με το μηχάνημα πάνω απ' αυτό. Χαλασμένα ή μπερδεμένα ηλεκτρικά καλώδια αυξάνουν τον κίνδυνο ηλεκτροπληξίας.**

**Να βγάξετε το φως από την πρίζα πριν την αντικατάσταση εξαρτημάτων.**

Αυτό το προληπτικό μέτρο μειώνει τον κίνδυνο ηλεκτροπληξίας.

**Μην αναρροφάτε ανθυγιεινά υλικά, π.χ. σκόνη από οξιά, βελανιδιά, πετρώματα ή αμίαντο.** Τα υλικά αυτά θεωρούνται ως καρκινογόνα.

**Φροντίστε για τον καλό αερισμό του τόπου εργασίας.**

**Μην αναρροφάτε εύφλεκτα ή εκρηκτικά υλικά, π. χ. βενζίνη, λάδια, αλκοόλη, διαλύτες. Μην αναρροφάτε καυτές ή εύφλεκτες σκόνες.** Μην εργάζεστε με τον απορροφητήρα σε χώρους στους οποίους υπάρχει κίνδυνος έκρηξης. Οι σκόνες, οι αναθυμιάσεις ή τα υγρά μπορεί να αναφλεχθούν και να εκραγούν.

**Απαγορεύεται το βίδωμα και το πριτσίνωμα πινακίδων ή σημάτων επάνω στον απορροφητήρα.** Μια χαλασμένη μόνωση δεν προστατεύει από ηλεκτροπληξία. Χρησιμοποιείτε αυτοκόλλητες πινακίδες.

**Μην χρησιμοποιήσετε κανένα εξάρτημα όταν αυτό δεν έχει εγκριθεί ή προταθεί από τη FEIN, ειδικά γι' αυτόν τον απορροφητήρα.** Μόνο και μόνο η διαπίστωση ότι μπορείτε να στερεώσετε το εξάρτημα στον απορροφητήρα σας δεν εγγυάται την ασφαλή χρήση του.

**Πριν την εκκίνηση (βλέπε σελίδα 6-12) πρέπει να βεβαιώνετε ότι δεν παρουσιάζουν βλάβες το ηλεκτρικό καλώδιο και το φως δικτύου**

## ΠΡΟΕΙΔΟΠΟΙΗΣΗ **Να χρησιμοποιείτε την πρίζα**

απορροφητήρα μόνο για τη σύνδεση ενός εξωτερικού ηλεκτρικού εργαλείου. Ο απορροφητήρας ενεργοποιείται αυτόματα μέσω του συνδεδεμένου ηλεκτρικού εργαλείου. Η ισχύς σύνδεσης του ηλεκτρικού εργαλείου δεν επιτρέπεται να υπερβαίνει τη μέγιστη ισχύ σύνδεσης της πρίζας του απορροφητήρα  $P_A$ .

Να λαμβάνετε υπόψη σας τις οδηγίες χρήσης και τις υποδείξεις ασφαλείας του εκάστοτε ηλεκτρικού εργαλείου που συνδέετε στην πρίζα του απορροφητήρα.

**Πρόταση:** Να χρησιμοποιείτε τον απορροφητήρα πάντοτε μέσω ενός αυτόματου διακόπτη διαρροής (RCD) με μέγιστο ονομαστικό ρεύμα διαρροής 30 mA.

Ο απορροφητήρας πρέπει να αποθηκεύεται μόνο σε εσωτερικούς χώρους.

Η επιτρεπτή θερμοκρασία του περιβάλλοντος κατά την αναρρόφηση ανέρχεται σε  $-10\text{ }^{\circ}\text{C}$  έως  $+40\text{ }^{\circ}\text{C}$ .

Δεν επιτρέπεται η χρήση του απορροφητήρα σε χαμηλές θερμοκρασίες. Στις χαμηλές θερμοκρασίες μπορεί να υποστεί ζημιά το ηλεκτρικό καλώδιο και να επηρεαστεί έτσι η ασφάλεια.

## **Υποδείξεις χειρισμού.**

Χειρισμός, βλέπε σελίδα 11/12.

Όταν ο εξερχόμενος αέρας επιστρέφει στο χώρο εργασίας τότε πρέπει να εξασφαλιστεί ένας επαρκής ρυθμός ανανέωσης αέρα  $L$ . Ο μέγιστος όγκος του αέρα που επιστρέφει δεν επιτρέπεται να

υπερβαίνει τα 50 % του όγκου φρέσκου αέρα (όγκος χώρου  $\times$  ρυθμό ανανέωσης αέρα  $L_w$ ). Χωρίς τη λήψη ιδιαίτερων μέτρων εξαερισμού ισχύει:  $L_w = 1\text{ h}^{-1}$ .

**Σε περίπτωση βραχυκυκλώματος ή/και ισχυρής εξόδου σκόνης θέστε τον απορροφητήρα εκτός λειτουργίας και διακόψτε τη σύνδεσή του με το ηλεκτρικό δίκτυο.**



**Μην χρησιμοποιήσετε τον απορροφητήρα σε σκαμνί ή σκαλοπάτι. Όταν ανατραπεί ο απορροφητήρας μπορεί να τραυματιστείτε ή να υποστεί ζημιά ο απορροφητήρας.**

## **Επίπεδο πτυχωτό φίλτρο**

Για την αλλαγή του επίπεδου πτυχωτού φίλτρου βλέπε σελίδα 13-15/ 101 κεφάλαιο «Αναζήτηση σφαλμάτων.»

Όταν αλλάζετε το φίλτρο να φοράτε τον ατομικό σας προστατευτικό εξοπλισμό (αναπνευστικό φίλτρο, προστατευτικά γάντια).

Η αλλαγή του φίλτρου επιτρέπεται να διεξάγεται μόνο εντός κατάλληλων χώρων χωρίς να τίθενται σε κίνδυνο άλλα πρόσωπα.

Μετά την αφαίρεση του μολυσμένου φίλτρου καθαρίστε την πλευρά του φυσικού αερίου και τις επιφάνειες στεγανότητας με μη αποξετικό απορρυπαντικό από το κοινό εμπόριο και νερό.



**ΠΡΟΣΟΧΗ** Μην αναρροφήσετε ποτέ χωρίς φίλτρο επειδή διαφορετικά θα υποστεί βλάβη ο κινητήρας και θα προκληθεί

κίνδυνος για την υγεία εξαιτίας αύξηση της εκπομπής λεπτής σκόνης.

**!** Για την υποδοχή σκονών της κατηγορίας σκόνης L ή M επιτρέπεται μόνο η χρήση ξηρών πτυχωτών φίλτρων που δεν ήταν ποτέ υγρά ή βρεγμένα

**!** Πριν μεταβείτε από την υγρή στην ξηρή αναρρόφηση αφήστε το επίπεδο πτυχωτό φίλτρο να στεγνώσει και αντικαταστήστε το με ένα στεγνό. Διαφορετικά θα αχρηστευτεί το επίπεδο πτυχωτό φίλτρο.

Να διατηρείτε το επίπεδο φίλτρο στεγνό και να το καθαρίζετε τακτικά.

**Σάκος απόσυρσης, σάκος δερμάτινου φίλτρου (βλέπε σελίδα 8)**

**Μόνο σε FEIN Dustex 35 MX AC (\*\*):**

Για την αναρρόφηση λεπτής σκόνης και για την απόσυρση με ελάχιστη σκόνη πρέπει να χρησιμοποιείτε ένα σάκο απόσυρσης ή ένα δερμάτινο σάκο φίλτρου.

Τοποθετήστε το σάκο σκόνης περνώντας τον επάνω στο χείλος του δοχείου. Περάστε το άλλο άνοιγμα του σάκου απόσυρσης τέρμα επάνω στο περιλαίμιο του στηρίγματος αναρρόφησης.

Για να αφαιρέσετε το σάκο απόσυρσης τραβήξτε τον προς τα πάνω και αφαιρέστε τον από το πίσω μέρος. Σφραγίστε το σάκο απόσυρσης με την ταινία σφραγίσματος.

Να αφαιρείτε το σάκο απόσυρσης πάντοτε μετά την αναρρόφηση των υγρών ρύπων.

Κατά την τοποθέτηση του δερμάτινου σάκου φίλτρου φροντίστε ο σύρτης σφραγίσματος και ο δερμάτινος σάκος φίλτρου να ακουμπούν πλήρως στην εσωτερική πλευρά του δοχείου Η χάρτινη φλάντζα του δερμάτινου σάκου φίλτρου πρέπει να περαστεί επάνω στο περιλαίμιο του στηρίγματος αναρρόφησης. Κλείστε το μάλλινο σάκο φίλτρου με το σύρτη κλεισίματος για να αποφύγετε τη ρύπανση.

**Ήχος κόρνας (βλέπε σελίδα 12)**

**Μόνο σε FEIN Dustex 35 MX AC (\*\*):**

Ο περιστρεφόμενος διακόπτης επιλογής της διατομής του σωλήνα αναρρόφησης πρέπει να τοποθετείται στην αντίστοιχη σωστή τιμή.

Όταν η τιμή της ταχύτητας του ρεύματος αέρα πέσει κάτω από 20 m/s ακούγεται ένα ήχος κόρνας. Να αδειάζετε το δοχείο και/ή να ελέγχετε το σύστημα αναρρόφησης μήπως παρουσιάζει αποφράξεις.

**Πρίζα απορροφητήρα (βλέπε σελίδα 11)**

Οι θέσεις του διακόπτη για την ενεργοποίηση του απορροφητήρα βρίσκονται στη σελίδα 11/12.

Στη θέση διακόπτη  ο απορροφητήρας ενεργοποιείται αυτόματα όταν τεθεί σε λειτουργία το συνδεδεμένο μ' αυτόν ηλεκτρικό εργαλείο.



Να θέτετε τον απορροφητήρα εκτός λειτουργίας πριν τη σύνδεση του ηλεκτρικού εργαλείου στην πρίζα του απορροφητήρα. Να συνδέετε το ηλεκτρικό εργαλείο στην πρίζα του απορροφητήρα μόνο όταν αυτό βρίσκεται εκτός λειτουργίας.

Ο απορροφητήρας συνεχίζει να λειτουργεί για 15 δευτερόλεπτα περίπου μετά την απενεργοποίηση του συνδεδεμένου στην πρίζα του απορροφητήρα ηλεκτρικού εργαλείου. Ακολούθως διακόπτει αυτόματα τη λειτουργία του.

### **Υγρή αναρρόφηση (βλέπε σελίδα 17)**

Ο απορροφητήρας διακόπτει αυτόματα τη λειτουργία του (διάταξη αυτόματης απενεργοποίησης) όταν κατά την αναρρόφηση αγώγιμων υγρών τα αναρροφημένα υγρά φτάσουν στο μέγιστο ύψος πλήρωσης. Βγάλτε το φινι από την πρίζα δικτύου και αδειάστε το δοχείο.

Όταν κατά την αναρρόφηση ηλεκτρικά μη αγώγιμων υγρών τα αναρροφημένα υγρά φτάσουν στο μέγιστο ύψος πλήρωσης ο απορροφητήρας **δεν διακόπτει αυτόματα τη λειτουργία του**. Να αδειάζετε έγκαιρα το δοχείο.

Θέστε αμέσως τον απορροφητήρα εκτός λειτουργίας κι αδειάστε το δοχείο μόλις αρχίζει να βγαίνει αφρός από τον απορροφητήρα.

Μετά τον τερματισμό της υγρής αναρρόφησης καθαρίστε τους ανιχνευτές και τους ενδιάμεσους

χώρους τους με μια βούρτσα (βλέπε σελίδα 16).

### **Αυτόματος καθαρισμός φίλτρου (βλέπε σελίδα 12)**

Η λειτουργία AC «Αυτόματος καθαρισμός φίλτρου» έχει ενεργοποιηθεί από τον κατασκευαστή, δηλαδή το επίπεδο πτυχωτό φίλτρο καθαρίζετε αυτόματα κάθε 15 δευτερόλεπτα με αλλεπάλληλους παλμούς αέρα. Κατά την αναρρόφηση υγρών ρύπων ή όταν αναρροφάται κυρίως νερό προτείνουμε απενεργοποίηση της λειτουργίας AC «Αυτόματος καθαρισμός φίλτρου».

### **Εξαρτήματα (βλέπε σελίδα 9/20)**

Τα εξαρτήματα πρέπει να συναρμολογούνται με άσκηση ελαφριάς πίεσης. Για να αποσυναρμολογήσετε τα εξαρτήματα πρέπει να τα γυρίσετε λίγο το ένα κατά του άλλου και ακολούθως να τα αποσυναρμολογήσετε χωρίζοντάς τα.

### **Μεταφορά**



Ο απορροφητήρας δεν μπορεί να αναρτηθεί σε βαρούλκο. Μην αναρτήσετε τον απορροφητήρα σε γάντζο βαρούλκου. Διαφορετικά μπορεί να τραυματιστείτε ή να υποστεί ζημιά ο απορροφητήρας.

Όταν μεταφέρετε τον απορροφητήρα επάνω με οχήματα πρέπει να ακινητοποιείτε τα κλειδωτά ράουλα οδήγησης (βλέπε σελίδα 8).

Να μεταφέρετε τον απορροφητήρα πιάνοντάς τον από τη λαβή και όχι από το προστατευτικό πλαίσιο.

**Μόνο σε FEIN Dustex 35 MX AC (\*\*):** Σφραγίστε τη σύνδεση αναρρόφησης με το πώμα σφραγίσματος (βλέπε σελίδα 18).

## Συντήρηση και Service.

Πριν τη συντήρηση και τον καθαρισμό να διακόπτετε τη σύνδεση του απορροφητήρα με την ηλεκτρική πηγή (να βγάξετε το φως από την πρίζα).

 Ελέγξτε τις συνδέσεις, τις τσιμούχες και τους σωλήνες.

Ενδεχόμενες βλάβες πρέπει να επισκευάζονται μόνο από εξειδικευμένο προσωπικό και μόνο με ανταλλακτικά από την FEIN.

**Μόνο σε FEIN Dustex 35 MX AC (\*\*):** Κατά τη μεταφορά και τη συντήρηση του απορροφητήρα πρέπει να σφραγίζετε τη σύνδεση αναρρόφησης με το πώμα σφραγίσματος (βλέπε σελίδα 18).

Για τον καθαρισμό του απορροφητήρα να χρησιμοποιείτε μόνο νερό και απορρυπαντικά από το κοινό εμπόριο χωρίς αποξεστικά συστατικά. Κατά τον καθαρισμό να αφήνετε τον απορροφητήρα να στεγνώνει τελείως.

 Να αδειάζετε το δοχείο μετά από κάθε χρήση και να αποσύρετε τους μεγάλους ρύπους και τη σκόνη.

Να αδειάζετε το δοχείο μετά την αναρρόφηση υγρών. Αφήστε ακολούθως τον απορροφητήρα να λειτουργήσει για μερικά λεπτά με συνδεδεμένα τα εξαρτήματα για να στεγνώσουν τα εξαρτήματα αυτά. Τα άχρηστα επίπεδα πτυχωτά φίλτρα και οι σάκοι σκόνης πρέπει να αποσύρονται σύμφωνα με τις νομικές διατάξεις.

Όταν πρέπει να αλλάξετε το ηλεκτρικό καλώδιο, τότε η αλλαγή πρέπει να διεξαχθεί από την FEIN ή από ένα εξουσιοδοτημένο κατάστημα Service της FEIN για να αποφευχθούν ενδεχόμενοι κίνδυνοι για την ασφάλεια.

Να δίνετε τον απορροφητήρα στον κατασκευαστή ή σε κάποιο άλλο, κατάλληλα ενημερωμένο πρόσωπο, τουλάχιστο μια φορά ετησίως για έλεγχο, π. χ. μήπως παρουσιάζει ζημιές στο φίλτρο, τη λειτουργία και τη στεγανότητα του απορροφητήρα ή στη διάταξη ελέγχου (σε FEIN Dustex 35 MX AC (\*\*)).

Να καθαρίζετε εξωτερικά τους απορροφητήρες των κατηγοριών L και M καθώς και τα εξαρτήματά τους όταν βρίσκονταν σε ρυπαρό περιβάλλον ή να τους περιποιείστε με μέσα στεγανοποίησης. Όταν κατά τη διεξαγωγή εργασιών συντήρησης, επισκευών και καθαρισμού δεν καθαριστούν ικανοποιητικά τυχόν ρυπαρά εξαρτήματα, τότε αυτά πρέπει να αποσύρονται. Τα εξαρτήματα αυτά πρέπει να αποσύρονται μέσα σε

αδιαπέραστους σάκους σύμφωνα με τις διατάξεις απόσυρσης τέτοιων απορριμμάτων.

Όταν η συντήρηση διεξάγεται από τον ίδιο το χρήστη, τότε ο απορροφητήρας πρέπει να αποσυναρμολογείται, να καθαρίζεται και να συντηρείται, όσο αυτό είναι εφικτό, χωρίς να δημιουργείται κίνδυνος για το προσωπικό συντήρησης ή για άλλα άτομα. Ο απορροφητήρας θα πρέπει, πριν την αποσυναρμολόγηση, να καθαρίζεται για να αποφευχθούν ενδεχόμενοι κίνδυνοι.

Να αερίζετε καλά το χώρο στον οποίο διεξάγεται η αποσυναρμολόγηση. Κατά τη διάρκεια της συντήρησης να φοράτε έναν προσωπικό προστατευτικό εξοπλισμό. Να καθαρίζετε το χώρο εργασίας μετά τη συντήρηση.

## Αναζήτηση σφαλμάτων.

Βλάβη	Αιτία	Θεραπεία σφαλμάτων
Ο απορροφητήρας δεν μπορεί να τεθεί σε λειτουργία.	Ενεργοποιήθηκε/Κάηκε η ασφάλεια του κτιρίου.	Αποκαταστήστε το ηλεκτρικό κύκλωμα.
	Απορροφητήρας σε αυτόματη λειτουργία.	Θέστε το διακόπτη επιλογής τρόπου λειτουργίας στη θέση «I».
Μειωμένη αναρροφητική ισχύς.	Ο απορροφητήρας είναι λάθος συναρμολογημένος.	Τοποθετήστε σωστά την καλύπτρα και κλείστε εντελώς τους γάντζους κλεισίματος.
	Φραγμένο σύστημα αναρρόφησης.	Καθαρίστε τους σωλήνες και τους αγωγούς αναρρόφησης.

Προϊόντα που ήρθαν σε επαφή με αμίαντο, δεν επιτρέπεται να δοθούν για επισκευή.

Απορρίψτε τα προϊόντα που έχουν μολυνθεί με αμίαντο σύμφωνα με τις ισχύουσες διατάξεις στη χώρα σας για την απόρριψη αποβλήτων που περιέχουν αμίαντο.

Τον τρέχοντα πίνακα ανταλλακτικών θα τον βρείτε στο διαδικτυο στη σελίδα [www.fein.com](http://www.fein.com).

### **Αν χρειαστεί, μπορείτε να αντικαταστήσετε οι ίδιοι τα παρακάτω εξαρτήματα:**

Δερμάτινος σάκος φίλτρου, σάκος απόσυρσης, επίπεδο πτυχωτό φίλτρο, σωλήνας, μούφα εργαλείων, καμπύλοι συνδετήρες, σωλήνες αναρρόφησης, ακροφύσιο αρμών, ακροφύσιο πυθμένα, ελαστικά χείλη, μούφα βαθμίδων, πινέλο αναρρόφησης.

<b>Βλάβη</b>	<b>Αιτία</b>	<b>Θεραπεία σφαλμάτων</b>
Μειωμένη αναρροφητική ισχύς.	Γέμισε ο μάλλινος σάκος φίλτρου.	Αλλάξτε το μάλλινο σάκο φίλτρου.
	Γέμισε το επίπεδο πτυχωτό φίλτρο.	Αλλάξτε το επίπεδο πτυχωτό φίλτρο.
	Πλήρης σάκος απόσυρσης.	Αλλάξτε το σάκο απόσυρσης.
Διαφεύγει σκόνη κατά την αναρρόφηση.	Εσφαλμένη τοποθέτηση του επίπεδου πτυχωτού φίλτρου.	Διορθώστε τη θέση του επίπεδου πτυχωτού φίλτρου.
Καμία αναρροφητική ισχύς κατά την υγρή αναρρόφηση.	Γέμισε το δοχείο.	Αδειάστε το δοχείο.
Δεν ενεργοποιείται η αυτόματη διάταξη απενεργοποίησης (στην υγρή αναρρόφησης).	Λερωμένοι καθετήρες.	Καθαρίστε με μια βούρτσα τους καθετήρες και τον ενδιάμεσο χώρο τους.
	Γέμισε το δοχείο.	Σε ηλεκτρικά μη αγωγίμα υγρά ελέγξτε τη στάθμη πλήρωσης και, αν χρειαστεί, αδειάστε το δοχείο.
Δεν εργάζεται ο αυτόματος καθαρισμός φίλτρου (AC).	δεν έχει συνδεθεί ο σωλήνας αναρρόφησης.	Συνδέστε το σωλήνα αναρρόφησης.
Δεν ενεργοποιείτε/ απενεργοποιείται ο αυτόματος καθαρισμός φίλτρου (AC).		Απευθυνθείτε στο Service της FEIN.
FEIN Dustex 35 MX AC (**): Ηχεί η κόρνα.	Η ρυθμισμένη και η πραγματική διατομή του σωλήνα αναρρόφησης δεν ταιριάζουν μεταξύ τους.	Ρυθμίστε τη σωστή διατομή του σωλήνα αναρρόφησης με τον αντίστοιχο περιστρεφόμενο διακόπτη.

<b>Βλάβη</b>	<b>Αιτία</b>	<b>Θεραπεία σφαλμάτων</b>
FEIN Dustex 35 MX AC (**): Ηχεί η κόρνα.	Γέμισε το επίπεδο πτυχωτό φίλτρο.	Αλλάξτε το επίπεδο πτυχωτό φίλτρο.
	Πλήρης σάκος απόσυρσης.	Αλλάξτε το σάκο απόσυρσης.
	Φραγμένο σύστημα αναρρόφησης.	Καθαρίστε τους σωλήνες και τους αγωγούς αναρρόφησης.

## **Εγγύηση.**

Η εγγύηση για το προϊόν ισχύει σύμφωνα με τις νομικές διατάξεις της χώρας στην οποία κυκλοφορεί. Εκτός αυτού η FEIN σας παρέχει και μια επί πλέον εγγύηση, ανάλογα με την εκάστοτε δήλωση κατασκευαστή της FEIN.

Στη συσκευασία του απορροφητήρα σας μπορεί να περιέχεται μόνο ένα τμήμα των εξαρτημάτων που περιγράφονται ή απεικονίζονται σ' αυτές τις οδηγίες χρήσης.

## **Δήλωση συμμόρφωσης.**

Η δήλωση συμμόρφωσης **CE** ισχύει μόνο για τις χώρες της Ευρωπαϊκής Ένωσης και της ομάδας ΕΖΕΣ (Ευρωπαϊκή Ζώνη Ελεύθερων Συναλλαγών) και μόνο για προϊόντα που προορίζονται για την αγορά της ΕΕ ή της ΕΖΕΣ. Μετά τη διάθεση του προϊόντος στην αγορά της ΕΕ, το σήμα UKCA παύει να ισχύει.

Η δήλωση **UKCA** ισχύει μόνο για την βρετανική αγορά (Αγγλία, Ουαλία και Σκωτία) και μόνο για προϊόντα που προορίζονται για τη

βρετανική αγορά. Μετά τη διάθεση του προϊόντος στην βρετανική αγορά, το σήμα CE παύει να ισχύει. Η εταιρία FEIN δηλώνει με αποκλειστική ευθύνη της ότι αυτό το προϊόν ανταποκρίνεται πλήρως στους σχετικούς κανονισμούς που αναφέρονται στην τελευταία σελίδα αυτών των οδηγιών χρήσης.

















Τεχνικά έγγραφα από:  
C. & E. Fein GmbH  
Hans-Fein-Straße 81  
73529 Schwäbisch Gmünd-Bargau,  
Germany

## **Προστασία του περιβάλλοντος, απόσυρση.**







Οι συσκευασίες, οι άχρηστοι απορροφητήρες και τα εξαρτήματα πρέπει να αποσύρονται με τρόπο φιλικό προς το περιβάλλον.

## Oversættelse af den originale betjeningsvejledning

### Anvendte symboler, forkortelser og begreber.

Symbol, tegn	Forklaring
	Læs vedlagte dokumenter som f.eks. brugsanvisning og almindelige sikkerhedsråd.
	Læs vedlagte dokumenter som f.eks. brugsanvisning og almindelige sikkerhedsforskrifter.
	Følg instruktionerne i efterfølgende tekst eller grafik!
	Følg instruktionerne i efterfølgende tekst eller grafik!
	Brug øjenbeskyttelse under arbejdet.
	Brug høreværn under arbejdet.
	Bekræfter at el-værktøjet er i overensstemmelse med gældende direktiver inden for det europæiske fællesskab.
	Bekræfter, at el-værktøjet er i overensstemmelse med de gældende direktiver fra Storbritannien (England, Wales, Skotland).
	Bekræfter at el-værktøjet er i overensstemmelse med gældende direktiver fra toldunionen.
	Generelt forbudstegn. Denne handling er forbudt.
	Ekstra information.
	Tænde
	Slukke
 <b>ADVARSEL</b>	Denne henvisning viser en mulig farlig situation, der kan føre til alvorlige kvæstelser evt. med døden til følge.
 <b>VÆR FORSIGTIG</b>	Denne henvisning advarer mod en mulig farlig situation, der kan føre til kvæstelser.
	Gammelt el-værktøj og andre elektrotekniske og elektriske produkter skal samles og afleveres separat til miljøvenlig genbrug.
	Produkt med basisisolering og desuden berørbare, ledende dele, der er forbundet med jordledningen.
IPX4	Beskyttelsesgrad

Symbol, tegn	Forklaring
	Risiko for elektrisk stød
(**)	Kan indeholde tal eller bogstaver

Tegn	Enhed international	Enhed national	Forklaring
$P_1$	W	W	Optagende effekt
$P_{Max}$	W	W	maks. optagen effekt
$P_A$	W	W	Maks. tilslutningskapacitet for den integrerede stikdåse
$U$	V	V	Dimensioneringsspænding
$f$	Hz	Hz	Frekvens
	l	l	Beholdervolumen
	l	l	Påfyldningsmængde væske
	l/s	l/s	Volumenstrøm med 4 m slange Ø 35 mm
	l/s	l/s	Volumenstrøm på hus
	hPa	hPa	Undertryk
$L \times B \times H$	mm	mm	længde x bredde x højde
Ø	mm	mm	Diameter på en rund del
	kg	kg	Vægt iht. EPTA-Procedure 01
$L_w$	$h^{-1}$	$h^{-1}$	Luftudvekslingsrate
$L_{pA}$	dB(A)	dB(A)	Lydtrykniveau
$L_{wA}$	dB(A)	dB(A)	Lydeffektniveau
$K_{pA}/K_{wA}$	dB(A)	dB(A)	Usikkerhed
$a$	$m/s^2$	$m/s^2$	Svingningsemissionsværdi iht. ISO 5349-1
	m, s, kg, A, mm, V, W, Hz, N, °C, dB, min, $m/s^2$	m, s, kg, A, mm, V, W, Hz, N, °C, dB, min, $m/s^2$	Basisenheder og afledte enheder fra det internationale enhedssystem <b>SI</b> .

## For din egen sikkerheds skyld.

**⚠ ADVARSEL** Læs alle sikkerhedsråd og instrukser. I tilfælde af manglende

overholdelse af sikkerhedsråd og instrukser er der risiko for elektrisk stød, brand og/eller alvorlige kvæstelser.

**Opbevar alle sikkerhedsråd og instrukser til senere brug.**

 Anvend ikke denne støvsuger, før du har læst denne brugsanvisning samt vedlagte „Almindelige betjeningsinstruktioner“ nøje igennem og forstået det hele. Opbevar nævnte materiale til senere brug og giv det videre til en evt. ny ejer. Læs og overhold ligeledes de gældende nationale arbejdsbeskyttende bestemmelser.

### Støvsugerens formål:

Våd-/tør-suger til brug med det af FEIN godkendte tilbehør i vejrbeskyttede omgivelser til opugning af ikke sundhedsfarligt støv og støv fra støvklasse L (FEIN Dustex 35 LX AC (\*\*)) og støv fra støvklasse M (FEIN Dustex 35 MX AC (\*\*)), små snavspartikler, især når der udføres støvdannende arbejde med et el-værktøj samt til opugning af ikke brændbare væsker.

Denne suger er beregnet til erhvervsmæssige formål f.eks. på hoteller, skoler, sygehuse, fabrikker, butikker, kontorer og udlejningslokaler.

### Kun til EU-lande:



Suger fra støvklasse L iht. IEC/ EN 60335-2-69 til

tørsugning af sundhedsfarligt støv med en ekspositionsgrænseværdi på  $> 1 \text{ mg/m}^3$ .



Suger fra støvklasse M iht. IEC/ EN 60335-2-69 til

tørsugning af sundhedsfarligt støv med en ekspositionsgrænseværdi på  $> 0,1 \text{ mg/m}^3$ .

### Gælder kun i Schweiz:

Støvsugerens stikdåse må under brug kun anvendes i tørre omgivelser.



### ⚠ ADVARSEL

Sugeren indeholder sundhedsfarligt støv. Få altid tømning- og vedligeholdelsesarbejde, inkl. bortskaffelse af støvsamlebeholderen, gennemføre af fagfolk. Tilsvarende beskyttelsesudstyr er påkrævet. Brug ikke sugeren uden det fuldstændige filtersystem. Ellers kan det være sundhedsfarligt.

Denne suger er også beregnet til brug sammen med vekselstrømsgeneratorer med tilstrækkelig ydelse, der svarer til standard ISO 8528, udførelsesklasse G2. Bestemmelserne i denne standard overholdes især ikke, hvis den såkaldte THD overskrider 10 %. Er du i tvivl, læses og overholdes informationsmateriale til den generator, du bruger.

### Specielle sikkerhedsforskrifter.

**Denne suger må hverken betjenes af personer (inkl. børn) med begrænsede fysiske eller sensoriske færdigheder eller af personer, der er psykisk ustabile. Manglende erfaring og kendskab til produktets anvendelse fratager ligeledes en person retten til at betjene det.**

**Hold øje med børn.** Dermed sikres det, at børn ikke leger med sugeren.



### ⚠ ADVARSEL Betjeningspersoner skal instrueres

**passende i brugen af denne suger. Før sugeren tages i brug, skal betjeningspersonen forsynes med informationer, instruktioner og kurser, der er udarbejdet med henblik på**



**brug af sugeren og materialerne, som den skal bruges til; dette omfatter også en sikker håndtering og bortskaffelse af det optagede materiale. Betjeningspersonen skal overholde de sikkerhedsbestemmelser, der gælder for de materiale, der skal håndteres.**

**Brug personligt beskyttelsesudstyr. Brug helmaske til ansigtet, øjenværn eller beskyttelsesbriller, afhængigt af det udførte arbejde. Brug afhængigt af arbejdets art støvmaske, høreværn, beskytteshandsker eller specialforklæde, der beskytter dig mod små slibe- og materialepartikler. Øjnene skal beskyttes mod fremmede genstande, der flyver rundt i luften og som opstår i forbindelse med forskelligt arbejde. Støv- eller åndedrætsmaske skal filtrere det støv, der opstår under arbejdet. Udsættes du for høj støj i længere tid, kan du lide høretab.**

**Forbind kun støvsugeren med forskriftsmæssige beskyttelseskontaktstikdåser. Brug kun ubeskadigede tilslutningsledninger og regelmæssigt kontrollerede forlængerledninger med beskyttelseskontakt. En ikke gennemgående jordledning kan føre til elektrisk stød.**

**Den jordforbundede tilslutningsstuds sørger for at aflede statiske opladninger.** Derved forhindres gnistdannelse og strømstød i forbindelse med elektrostatisk afledende tilbehør (option).

**Brug kun støvsugeren til vådsugning, når beholderen står vandret.** Hvis vand trænger ind i motoren, er der fare for elektrisk stød.

**Brug kun netledningen til de formål, den er beregnet til; den må ikke bruges til at trække støvsugeren eller til at trække stikket ud af kontakten eller stikdåsen. Hold netledningen væk fra varme, olie, skarpe kanter eller dele, der bevæger sig. Forsøg ikke at køre hen over eller klemme netledningen. Beskadigede netledninger øger risikoen for elektrisk stød.**

**Træk netstikket ud af kontakten, før tilbehørsdelene skiftes.** Denne sikkerhedsforanstaltning mindsker risikoen for elektrisk stød.

**Opsug ikke sundhedsfarlige stoffer som f.eks. bølge- eller egetræsstøv, stenstøv og asbest.** Disse stoffer betegnes som kræftfremkaldende.

**Sørg for god belysning på arbejdsstedet.**

**Opsug ikke brændbare eller eksplosive væsker som f.eks. benzin, olie, alkohol eller opløsningsmidler.**

**Opsug ikke varmt eller brændbart støv. Støvsugeren må ikke benyttes i eksplosionsfarlige rum.** Støv, damp eller væske kan antændes eller eksplodere.

**Det er forbudt at skrue eller nitte skilte og tegn på støvsugeren.** En beskadiget isolering beskytter ikke mod elektrisk stød. Brug klæbeetiketter.

**Brug ikke tilbehør, der ikke er specielt fremstillet eller anbefalet af FEIN til denne støvsuger.** En fastgørelse af tilbehøret på støvsugeren er ikke nogen garanti for en sikker brug.

**Kontroller nettilslutningsledningen og netstikket før beskadigelser før brug (se side 6–12).**

**⚠ ADVARSEL** Brug kun støvsugerens stikdåse til at tilslutte et eksternt el-værktøj. Støvsugeren sættes automatisk i drift via det tilsluttede el-værktøj. El-værktøjets tilslutningskapacitet må ikke overskride den maks. tilslutningskapacitet, der gælder for støvsugerens stikdåse  $P_A$ .

**Følg også brugsanvisningen og sikkerhedshenvisningerne til el-værktøjet, som tilsluttes til støvsugerens stikdåse.**

**Anbefaling: Brug altid støvsugeren via en fejlstrømsbeskyttelseskontakt (RCD) med dimensioneret fejlstrøm på 30 mA eller mindre.**

**Støvsugeren må kun opbevares i indvendige rum.**

**Den tilladte omgivelsestemperatur for støvsugning er  $-10\text{ °C}$  til  $+40\text{ °C}$ .**

**Det er ikke tilladt at bruge støvsugeren ved lavere temperaturer. Ved lavere temperaturer kan netkablet beskadiges, hvorved sikkerheden forringes.**

## Betjeningsforskrifter.

Betjening, se side 11/12.

Ledes den gamle luft ind i rummet, skal der være en tilstrækkelig luftudvekslingsrate  $L$  til stede i rummet.

Den tilbageførte volumenstrøm må maks. være 50 % af rentluftvolumenet (rumvolumen  $\times$  luftudvekslingsrate  $L_w$ ). Uden særlig ventilationsforanstaltninger gælder:  
 $L_w = 1\text{ h}^{-1}$ .

**Ved kortslutning og/eller stor støvudgang skal du slukke støvsugeren med det samme og afbryde den fra nettet.**



**Brug ikke støvsugeren til at træde op på eller som trin. Vælter støvsugeren, kan du komme til skade, eller støvsugeren kan beskadiges.**

## Fladfoldefilter

Filterskift, se side 13–15/ 111 Kapitel „Fejlsøgning.“

Brug personligt beskyttelsesudstyr under filterskiftningen (åndedrætsfilter, beskyttelseshandsker).

Filterskiftet må kun gennemføres i egnede rum, hvor yderligere personer ikke udsættes for fare.

Rengør efter udtagning af det kontaminerede filter rengassiden og pakfladerne med almindeligt, ikke skurende rengøringsmiddel og vand.

**⚠ VÆR FORSIGTIG** Sug aldrig uden fladfoldefilter, da motoren ellers beskadiges, desuden er den øgede finstøvsudsendelse sundhedsfarligt.

❗ Til opfangning af støv fra støvklasse L eller M må der kun bruges tørre fladfoldefiltre, der hverken er fugtige eller våde.

❗ Før der skiftes fra våd- til tørsugning skal det våde fladfoldefilter tørre eller erstattes med et tørt. Ellers kan fladfoldefilteret ikke bruges.

Hold fladfoldefilteret tørt og rengør det med regelmæssige mellemrum.

## **Bortskaffelsessæk, filtersæk (se side 8)**

**Kun på FEIN Dustex 35 MX AC (\*\*):** Til opugning af finstøv og til støvfattig bortskaffelse skal der desuden bruges en bortskaffelsessæk eller en filtersæk.

Bortskaffelsessækken sættes i ved at krænge den hen over beholderens kant. Træk den anden åbning af bortskaffelsessækken helt hen over kanten på sugestudsens.

Sækken fjernes ved at krænge den opad og trække den hen over sugestudsens bagud. Luk bortskaffelsessækken med lukkestrimlen.

Fjern altid bortskaffelsessækken efter opugning af vådt snavs.

Sørg for, at lukkeenheden og filtersækken ligger helt op ad beholderens indvendige væg, når filtersækken sættes i. Papflangen på filtersækken skal trækkes hen over sugestudsens kant.

Luk filtersækken med lukkeenheden, så snart den er taget ud, for at undgå snavs.

## **Hornlyd (se side 12)**

**Kun på FEIN Dustex 35 MX AC (\*\*):** Indstil drejekontakten til sugeslangens diameter på den korrekte, tilhørende værdi.

Underskriver lufthastigheden 20 m/s, høres en hornlyd. Tøm beholderen og/eller kontroller sugesystemet for tilstopninger.

## **Støvsugerens stikdåse (se side 11)**

Kontaktpositionerne til at tænde for støvsugeren findes på side 11/12.

Støvsugeren starter automatisk i kontaktposition , når el-værktøjet, der er forbundet med denne, tændes.

Sluk for støvsugeren, før el-værktøjet tilsluttes til sugerens stikdåse. Sæt kun stik fra slukkede el-værktøjer i sugerens stikdåse.

Slukkes et af de el-værktøjer, der er forbundet med støvsugerens stikdåse, fortsætter støvsugeren med at køre i endnu 15 sekunder, hvorefter den slukker automatisk.

## **Vådsugning (se side 17)**

Når elektrisk ledende væsker suges op, slukker sugeren automatisk (frakoblingsautomatik), når beholderen er fyldt op til maks. Træk netstikket ud af kontakten og tøm beholderen.

Når elektrisk ikke-ledende væsker suges op, **slukkes sugeren ikke automatisk**, når beholderen er fyldt op til maks. Husk at tømme beholderen i tide.

Strømmer skum ud, slukkes støvsugeren med det samme, og beholderen tømmes.

Når vådsugningen er færdig, rengør du sonderne og deres mellemrum med en børste (se side 16).

## **Automatisk filterrensning (se side 12)**

Funktionen AC „Automatisk filterrensning“ er tændt på fabrikken dvs. fladfoldefilteret renses automatisk vha. flere luftstød hvert 15. sekund.

Opsuges vådt snavs, eller hvis der især opsuges vand, anbefales det at slukke funktionen AC „Automatisk filterrensning“.

## Tilbehør (se side 9/20)

Monter tilbehørsdelene med et let tryk. Delene tages af ved at dreje dem en smule mod hinanden og trække dem fra hinanden.

## Transport



Støvsugeren er ikke egnet til at blive anbragt på en kran. Hæng ikke støvsugeren fast i en krankrog. Ellers kan du komme til skade, eller støvsugeren kan beskadiges.

Juster de justerbare hjul, hvis støvsugeren transporteres i køretøjer (se side 8).

Bær støvsugeren i holdegrebet, ikke i skubbebøjlen.

### **Kun på FEIN Dustex 35 MX AC (\*\*):**

Luk sugetilslutningen med lukkeproppen (se side 18).

## Vedligeholdelse og kundeservice.

Afbryd støvsugeren fra energikilden (træk elstikket ud) før vedligeholdelse og rengøring.



Kontroller tilslutninger, pakninger og slanger. Sørg for, at beskadigelser kun repareres af kvalificeret personale, og at der kun bruges originale reservedele fra FEIN.

### **Kun på FEIN Dustex 35 MX AC (\*\*):**

Luk sugetilslutningen med lukkeproppen, før sugeren transporteres og vedligeholdes (se side 18).

Rengør støvsugeren med almindelige, ikke skurende rengøringsmidler og vand. Sørg for, at støvsugeren tørrer fuldstændigt efter rengøringen.



Tøm altid beholderen efter brug og fjern groft snavs og støv.

Tøm beholderen efter sugning af væske. Lad herefter støvsugeren køre i endnu et par minutter med tilsluttede tilbehørsdele, så disse dele kan tørre.

Bortskaf brugte fladfoldefiltre og filtersække iht. de gældende lovbestemmelser.

Hvis det er nødvendigt at udskifte tilslutningsledningen, skal dette arbejde udføres af FEIN eller på et autoriseret FEIN-værksted for at undgå sikkerhedsfare.

Få producenten eller en autoriseret person til at gennemføre en støvtek-nisk kontrol (f.eks. mht. beskadigelser af filteret, støvsugerens funktion og tæthed samt kontrolanordningens funktion) mindst en gang om året (ved FEIN Dustex 35 MX AC (\*\*)).

Ved støvsugere fra klasse L og M, der befandt sig i snavsede omgivelser, bør den udvendige side samt alle maskindele rengøres eller behandles med tætningsmiddel. Når vedligeholdelses- og reparationsarbejde gennemføres, skal alle snavsede dele, der ikke kan rengøres på en tilfredsstillende måde, bortskaffes. Sådanne dele skal bortskaffes i tætte poser i overensstemmelse med bestemmelserne, der gælder for sådant affald.

Støvsugeren vedligeholdes af brugeren ved at demontere, rense og vedligeholde den, i det omfang, det er muligt, uden vedligeholdelsespersonalet og andre personer derved udsættes for fare. Før støvsugeren demonteres igen, skal den renses for at forebygge evt. farer.

Rummet, som støvsugeren demonteres i, skal udluftes godt. Brug personligt beskyttelsesudstyr under vedligeholdelsesarbejdet. Efter vedligeholdelsen bør vedligeholdelsesområdet rengøres.

Produkter, der er kommet i kontakt med asbest, må ikke sendes til reparation. Bortskaf produkter, der er forurenede med asbest, iht. forskrifterne om bortskaffelse af asbestholdigt affald, er gældende i brugslandet.

Den aktuelle reservedelsliste til denne suger findes under [www.fein.com](http://www.fein.com).

### **Følgende dele kan du selv udskifte efter behov:**

Filtersæk, bortskaffelsessæk, fladfoldefilter, slange, værktøjsmuffe, rørbøjninger, sugerør, fugemundstykke, gulvmundstykke, børstelæber, gummilæber, trinmuffe, sugepensel

## **Fejlsøgning.**

<b>Driftsforstyrrelse</b>	<b>Årsag</b>	<b>Afhjælpning af fejl</b>
Støvsugeren kan ikke tændes.	Husholdningens sikring er udløst.	Sørg for, at der er strøm på.
	Suger i automatisk drift.	Stil driftsfunktionskontakt på „I“.
Reduceret sugedydelse.	Støvsugeren er ikke samlet korrekt.	Sæt hætte rigtigt på og luk begge låse fuldstændigt.
	Sugesystem er tilstoppet.	Rengør sugeslange og sugerør.
	Filtersæk er fuld.	Skift filtersæk.
	Fladfoldefilter er fuld.	Skift fladfoldefilter.
	Bortskaffelsessæk er fuld.	Skift bortskaffelsessækken.
Støv trænger ud under sugning.	Fladfoldefilter er monteret forkert.	Korriger fladfoldefilterets placering.
Ingen sugedydelse under vådsugning.	Beholder er fuld.	Tøm beholder.
Frakoblingsautomatikken (under vådsugning) reagerer ikke.	Sonder er snavsede.	Rengør sonder og deres mellemrum med en børste.
	Beholder er fuld.	Kontroller påfyldningsniveauet ved elektrisk ikke ledende væsker og tøm beholderen efter behov.

Driftsforstyrrelse	Årsag	Afhjælpning af fejl
Automatisk filterrensning (AC) arbejder ikke.	Sugeslange er ikke tilsluttet.	Tilslut sugeslangen.
Den automatiske filterrensning (AC) kan ikke tændes/slukkes.		Kontakt FEIN kundeservice.
FEIN Dustex 35 MX AC (**): Horn høres.	Indstillingen og faktisk sugeslangediameter stemmer ikke overens.	Indstil den korrekte sugeslangediameter på den tilhørende drejekontakt.
	Fladfoldefilter er fuld.	Skift fladfoldefilter.
	Bortskaffelsessæk er fuld.	Skift bortskaffelsessækken.
	Sugesystem er tilstoppet.	Rengør sugeslange og sugerør.

## Mangelsansvar/reklamationsret og garanti.

Mangelsansvaret/reklamationsretten er fastlagt i de lovbestemmelser, der gælder i det land, hvor maskinen markedsføres. Derudover yder FEIN garanti iht. FEIN fabrikantens garanti-erklæring.

Det kan være, at støvsugeren kun leveres med en del af det tilbehør, der beskrives eller illustreres i brugsanvisningen.

## Overensstemmelseserklæring.

**CE-erklæringen** gælder kun for lande i den Europæiske Union og EFTA (European Free Trade Association) og kun for produkter, der er beregnet til EU- eller EFTA-markedet. Når produktet er markedsført på EU-markedet, mister UKCA tegnet sin gyldighed.

**UKCA-erklæringen** gælder kun for det britiske marked (England, Wales og Skotland) og kun for produkter, der er beregnet til det britiske marked. Når produktet er markedsført på det britiske marked, mister CE-tegnet sin gyldighed.

Firmaet FEIN erklærer på eget ansvar, at dette produkt er i overensstemmelse med de gældende bestemmelser, der findes på den sidste side i denne brugsanvisning.

Teknisk materiale hos:

C. & E. Fein GmbH  
Hans-Fein-Straße 81  
73529 Schwäbisch Gmünd-Bargau,  
Germany







## Miljøbeskyttelse, bortskaffelse.

Emballage, udtjent suger og tilbehør bedes afleveret til miljøvenlig genbrug.

## Øversettelse av den originale bruksanvisningen.

### Anvendte symboler, forkortelser og uttrykk.

Symbol, tegn	Forklaring
	Vedlagte dokumenter som driftsinstruks og generelle sikkerhetsinformasjoner må absolutt leses.
	Før dette arbeidet må du trekke støpselet ut av stikkontakten. Ellers er det fare for skader hvis elektroverktøyet starter utilsiktet.
	Følg anvisningene i teksten eller bildet ved siden av!
	Følg anvisningene i teksten eller bildet ved siden av!
	Bruk øyebeskyttelse ved arbeid.
	Bruk hørselvern ved arbeid.
CE	Bekrefter at elektroverktøyet er i samsvar med direktivene til Den europeiske union.
UK CA	Bekrefter elektroverktøyet's samsvar med direktivene fra Storbritannia (England, Wales, Skottland).
EAC	Bekrefter at elektroverktøyet er i samsvar med tollunionens direktiver.
	Generelle forbudstegn. Dette er forbudt.
	Ekstra informasjon.
	Innkopling
	Utkopling
 <b>ADVARSEL</b>	Denne informasjonen henviser til en mulig farlig situasjon som kan medføre alvorlige skader eller død.
 <b>FORSIKTIG</b>	Denne informasjonen advarer mot en mulig farlig situasjon som kan føre til skader.
	Vrakede elektroverktøy og andre elektrotekniske og elektriske produkter må samles inn hver for seg og leveres inn til en miljøvennlig resirkulering.
	Produkt med basisisolasjon og ekstra berørbare lededyktige deler som er koblet til jordledningen.
IPX4	Beskyttelsestype
	elektrostatisk med avledningsevne
(**)	Kan inneholde sifre eller bokstaver

Tegn	Enhet internasjonalt	Enhet nasjonalt	Forklaring
$P_1$	W	W	Opptatt effekt
$P_{Max}$	W	W	max. opptatt effekt
$P_A$	W	W	max. tilkoplingseffekt av den integrerte stikkontakten
$U$	V	V	Spenning
$f$	Hz	Hz	Frekvens
	l	l	Beholdervolum
	l	l	Fyllmengde væske
	l/s	l/s	Volumstrøm med 4 m slange Ø 35 mm
	l/s	l/s	Volumstrøm på viften
	hPa	hPa	Undertrykk
$L \times B \times H$	mm	mm	lengde x bredde x høyde
Ø	mm	mm	Diameter til en rund del
	kg	kg	Vekt tilsvarende EPTA- Procedure 01
$L_w$	$h^{-1}$	$h^{-1}$	Luftomsetning
$L_{pA}$	dB(A)	dB(A)	Lydtrykknivå
$L_{wA}$	dB(A)	dB(A)	Lydeffektnivå
$K_{pA}/K_{wA}$	dB(A)	dB(A)	Usikkerhet
$a$	$m/s^2$	$m/s^2$	Svingningsemisjonsverdi iht. ISO 5349-1
	m, s, kg, A, mm, V, W, Hz, N, °C, dB, min, $m/s^2$	m, s, kg, A, mm, V, W, Hz, N, °C, dB, min, $m/s^2$	Basis- og avledede enheter fra det internasjonale enhetsysteme- t <b>SI</b> .

## For din egen sikkerhet.

**⚠ ADVARSEL** Les gjennom alle advarslene og anvisningene. Unnlattelse av å overholde advarslene og nedenstående anvisninger kan medføre elektriske støt, brann og/eller alvorlige skader. **Ta godt vare på alle advarslene og informasjonene.**

 Ikke bruk denne støvsugeren før du har lest grundig gjennom denne driftsinstruksjonen samt den vedlagte «Generell sikker informasjon» og har forstått dem fullstendig. Oppbevar dokumentene til senere bruk og overlever disse når du gir eller selger støvsugeren videre. Følg også de vanlige nasjonale arbeidsmiljøbestemmelsene.



## Støvsugeren er beregnet til:

Våt-/tørr-suger for bruk med tilbehør godkjent av FEIN i værbeskyttede omgivelser til oppsuging av ikke helsefarlig støv og støv i støvklasse L (FEIN Dustex 35 LX AC (\*\*)) og støv i støvklasse M (FEIN Dustex 35 MX AC (\*\*)), mindre smusspartikler, spesielt ved støvproduserende arbeid med et elektroverktøy samt til oppsuging av ikke brennbare væsker.

Denne støvsugeren er beregnet til yrkesmessig bruk, f. eks. i hoteller, skoler, sykehus, fabrikker, butikker, kontorer og utleievirksomheter.

### Kun for land innen EU:



Sugere i støvklassen L ifølge IEC/EN 60335-2-69 til

tørrsuging av helsefarlig støv med en grenseverdi for eksponering  $> 1 \text{ mg/m}^3$ .



Sugere i støvklassen M ifølge IEC/EN 60335-2-69 til

tørrsuging av helsefarlig støv med en grenseverdi for eksponering  $> 0,1 \text{ mg/m}^3$ .

### Kun for Sveits:

Støvsugerens stikkontakt må under drift bare benyttes i tørre omgivelser.



### ⚠ ADVARSEL

Støvsugeren inneholder helsefarlig støv. La tømme- og vedlikeholderarbeid inklusive fjerning av støvbeholderen bare gjennomføres av fagfolk. Det er nødvendig med beskyttelsesutstyr. Ikke bruk støvsu-

geren uten det fullstendige filtersystemet. Du utsetter ellers helsen din for fare.

Denne støvsugeren er også bestemt for bruk på vekselstrømgeneratorene med tilstrekkelig effekt som er i samsvar med standarden ISO 8528, klasse G2. Denne standarden oppfylles spesielt ikke i det tilfellet, når den såkalte klirrfaktoren overskrider 10 %. Informer deg i tvilstilfelle om generatoren som du bruker.

### Spesielle sikkerhetsinformasjoner.

**Denne støvsugeren er ikke bestemt for at den brukes av personer (inkludert barn) med innskrenkede fysiske, sensoriske eller mentale evner eller manglende erfaring og/eller kunnskap.**

**Hold oppsyn med barn.** Dermed sikres det at barn ikke leker med støvsugeren.

### ⚠ ADVARSEL

**Brukeren må bli tilstrekkelig**

**instruert i bruken av denne støvsugeren. Før bruk må brukeren få informasjon, anvisninger og opplæringer for bruk av støvsugeren og materialene som den skal brukes for inklusive en sikker måte for å fjerne materialet som er suget opp. Brukeren må overholde sikkerhetsbestemmelsene som gjelder for materialene som skal suges opp.**

**Bruk personlig beskyttelsesutstyr. Avhengig av type bruk må du bruke visir, øyebeskyttelse eller vernebriller. Om nødvendig må du bruke støvmaske, hørselvern, vernehansker eller spesialforkle som holder små slipe- og materialpartikler unna**

**kroppen din.** Øynene bør beskyttes mot fremmedlegemer som kan slynnes rundt ved visse typer bruk. Støv- eller pustevernmasker må filtrere den typen støv som oppstår ved den aktuelle bruken. Hvis du er utsatt for sterk støv over lengre tid, kan det medføre skader på hørselen.

**Bruk støvsugeren bare på forskriftsmessige, jordede stikkontakter. Bruk kun tilkopplingsledninger som ikke er skadet og skjøteledninger med jordet kontakt som er kontrollert regelmessig.** En jordledning uten kontinuitet kan føre til elektrisk støt.

**Ved hjelp av den jordede tilkopplingsstussen avledes statiske oppladninger.** Derved hindres gnistdannelse og strømstøt i forbindelse med elektrostatisk avledende tilbehør (opsjon).

**Bruk støvsugeren ved våtsugingen bare når beholderen står vannrett.** Ellers er det fare for elektrisk støt på grunn av vann som trenger inn i sugemotoren.

**Ikke bruk nettkabelen til andre formål, for å trekke støvsugeren eller for å trekke støpselet ut av stikkontakten. Hold nettkabelen borte fra varme, olje, skarpe kanter eller deler som er i bevegelse. Ikke kjør over eller la nettkabelen komme i klem.** Skadede eller flokede nettkabler øker risikoen for et elektrisk støt.

**Trekk støpselet ut av stikkontakten før du skifter tilbehørsdeler.** Disse forsiktighetsforanstaltninger reduserer risikoen for et elektrisk støt.

**Ikke støvsug helsefarlige stoffer, f.eks. støv fra bøketre eller eik, steinstøv, asbest.** Disse stoffer gjelder som kreftfremkallende.

**Sørg for god ventilasjon på arbeidsplassen.**

**Ikke støvsug brennbare eller eksplosive væsker, f.eks. bensin, olje, alkohol, løsemidler. Ikke støvsug varmt eller brennbart støv. Ikke bruk støvsugeren i rom med eksplosjonsfare.** Støv, damper eller væsker kunne antennes eller eksplodere.

**Det er forbudt å skru eller nagle skilter eller symboler på støvsugeren.** En skadet isolering gir ingen beskyttelse mot elektrisk støt. Benytt klistremerker.

**Ikke bruk tilbehør som av FEIN ikke er blitt spesielt bestemt eller anbefalt for denne støvsugeren.** Sikker bruk er ikke garantert ved at du kan feste tilbehøret på støvsugeren.

**Kontroller før igangsettingen (se side 6–12) nettkabelen og støpselet for skader.**

**⚠ ADVARSEL** Benytt støvsugerenes stikkontakt

bare for tilkoplingen av et eksternt elektroverktøy. Støvsugeren tas automatisk i drift via det tilkoblede elektroverktøyet.

Tilkoplingseffekten til elektroverktøyet må ikke overskride den maksimale tilkoplingseffekten til støvsugerenes stikkontakt P<sub>A</sub>.

Vær også oppmerksom på driftsinstruksens og sikkerhetsinformasjonen til elektroverktøyet som du kopler til apparatkontakten.

**Anbefaling: Bruk støvsugeren alltid med en jordfeilbryter (RCD) med en lekkasjestrøm på 30 mA eller mindre.**

**Støvsugeren må bare lagres innen-dørs.**

**Den tillatte omgivelsestemperaturen ved sugingen er  $-10\text{ °C}$  til  $+40\text{ °C}$ .**

**Bruk av sugeren ved lave temperaturer er ikke tillatt. Ved lave temperaturer kan nettkabelen bli skadet og sikkerheten dermed innskrenket.**

## Bruksinformasjon.

Betjening, se side 11/12.

Når utblåsningsluften føres tilbake til rommet, må dette ha en tilstrekkelig luftomsetning  $L$ . Den tilbakeførte volumstrømmen må være maksimal 50 % av volumet med friskluft (romvolum  $\times$  luftomsetning  $L_w$ ). Uten spesielle tiltak for ventilasjon gjelder:  $L_w = 1\text{ h}^{-1}$ .

**Slå støvsugeren straks av og kople den fra nettet ved kortslutning og/eller kraftig støvutløp.**



**Ikke bruk støvsugeren som tråflate eller trinn. Hvis støvsugeren velter kan du skade deg eller støvsugeren.**

## Utskifting av flatt foldefilter

Se side 13–15/ 120 Kapittel «Feilsøking.»

Bruk personlig verneutstyr (åndedrettsfilter, vernehansker) ved filterskiftet.

Filteret må bare skiftes i egnede rom uten at ytterligere personer utsettes for fare.

Rengjør rengassiden og tetningsflatene med vanlig, ikke skurende rengjøringsmiddel og vann etter at du har tatt ut det kontaminerte filteret.

**⚠ FORSIKTIG** Sug aldri uten det flate foldefilteret, da motoren ellers blir skadet og det oppstår helsefare ved øket finstøvutløp.

❗ For opptak av støv i støvklasse L eller M må du bare bruke tørre, flate foldefiltere som verken har vært fuktig eller vått.

❗ La et vått foldefilter tørke eller skift det ut med et tørt før du skifter fra våt- til tørrsuging. Ellers blir foldefilteret ubrukbart.

Hold foldefilteret tørt og rengjør dette regelmessig.

## Engangspose, fleece-filterpose (se side 8)

**Bare ved FEIN Dustex 35 MX AC (\*\*):** For oppsuging av finstøv og for støvfattig deponering skal det i tillegg brukes en engangspose eller fleece-filterpose.

Trekk engangsposen over beholderkanten når du setter den inn. Trekk den andre åpningen av engangsposen fullstendig over kragen på sugestussen.

Til uttak trekker du engangsposen opp og trekker den ut bakover over sugestussen. Lukk engangsposen med låsestrimmelen.

Fjern alltid engangsposen etter at du har suget opp våt smuss.

Vær ved innsetting av fleece-filterposen oppmerksom på at låseglideren og fleece-filterposen fullstendig ligger opp til beholderens innervegg. Pappflensen til fleece-filterposen skal trekkes over sugestussens krage.

Lukk filterposen etter at du har tatt den ut med låsesleiden for å unngå forurensninger.

### **Signallyd (se side 12)**

#### **Bare ved FEIN Dustex 35 MX AC (\*\*):**

Still dreiebryteren for sugeslangens diameter inn på den korrekte tilhørende verdien.

Når lufthastigheten synker under 20 m/s lyder en signallyd. Tøm beholderen og/eller kontroller suge-systemet for tilstoppinger.

### **Støvsugerens stikkontakt (se side 11)**

Bryterinnstillingene for innkopling av støvsugerer finner du på side 11/12. Støvsugerer starter i bryterstillingen  automatisk når elektroverktøyet som den er forbundet med blir slått på.

Slå av støvsugerer før du kople et elektroverktøy til støvsugerens stikkontakt. Kople bare elektroverktøy som er slått av til støvsugerens stikkontakt.

Etter utkopling av et elektroverktøy som er kople til apparatkontakten, har motoren en stopptid på ca. 15 sekunder og slås så automatisk av.

### **Våtsuging (se side 17)**

Ved våtsugingen av elektrisk ledende væsker slås støvsugerer automatisk av når den maksimale fyll høyden i beholderen er oppnådd (utkoplings-automatikk). Trekk støpselet ut av stikkontakten og tøm beholderen.

Ved våtsugingen av elektrisk ikke ledende væsker slås støvsugerer **ikke automatisk av** når den maksimale fyll høyden i beholderen er oppnådd. Tøm beholderen i rett tid.

Når skum kommer ut må du slå av støvsugerer med en gang og tømme beholderen.

Etter avsluttet våtsuging rengjør du sondene og deres mellomrom med en børste (se side 16).

### **Automatisk filterrengjøring (se side 12)**

Funksjonen AC «Automatisk filterrengjøring» er innkoplet fra fabrikkens side, dvs. det flate foldefilteret rengjøres automatisk ved flere luftstøt hvert 15. sekund.

Ved oppsuging av våt smuss hhv. når du overveiende suger opp vann, anbefaler vi å slå av funksjonen AC «Automatisk filterrengjøring».

### **Tilbehør (se side 9/20)**

Monter tilbehørsdeler med lett trykk. For demontering dreier du delene litt mot hverandre og trekker de så fra hverandre.

### **Transport**



Støvsugerer kan ikke transporteres med kran. Ikke hekt støvsugerer inn på en kran-krok. Du kan ellers skade deg eller støvsugerer.

Fest lederullene som kan fikseres ved transport av støvsugerer i kjøretøy (se side 8).

Bær støvsugerer i håndtaket, ikke i skyvebøylen

**Bare ved FEIN Dustex 35 MX AC (\*\*):** Lukk sugetilkoplingen med låsepluggen (se side 18).

### **Vedlikehold og kundeservice.**

Kople støvsugerer fra energikilden (trekk nettstøpsel) før vedlikehold og rengjøring.

 Kontroller tilkoplinger, tetninger og slanger. La skader bare repareres av kvalifisert fagpersonale og kun med FEIN-reservedeler.

**Bare ved FEIN Dustex 35 MX AC (\*\*):**

Ved transport og vedlikehold av støvsugeren lukker du sugetilkoplingen med låsepluggen (se side 18).

Bruk for rengjøring av støvsugeren vanlige, ikke skurende rengjøringsmidler og vann. La støvsugeren tørke fullstendig etter rengjøringen.

 Tøm beholderen etter hver bruk og fjern grov smuss og støv.

Tøm beholderen etter at du har sugd opp væsker. La deretter støvsugeren kjøre i noen minutter til med tilkoplede tilbehørsdeler for å tørke disse delene.

Deponer brukte flate foldefiltere og filterposer iht. lovbestemmelsene.

Når tilkopplingsledningen må skiftes ut, må dette utføres av FEIN eller en autorisert kundeservice for FEIN-elektroverktøy for å unngå farer for sikkerheten.

La minst en gang i året av produsenten eller en undervist person gjennomføres en støvteknisk kontroll, f. eks. for skader på filteret, funksjon og tetthet av støvsugeren samt funksjon av kontrollinnretningen (ved FEIN Dustex 35 MX AC (\*\*)).

Ved støvsugere i klassen L og M som har vært i tilsmussede omgivelser bør det ytre samt alle maskindeler rengjøres eller behandles med tetningsmidler. Etter gjennomføringen av vedlikeholds- og reparasjonsarbeider må alle forurensede deler, som ikke kunne rengjøres tilfredsstillende, deponeres. Slike deler skal

deponeres i ugjennomtrengelige poser i overensstemmelse med de gyldige bestemmelser for fjerning av slikt avfall.

For vedlikehold ved brukeren må støvsugeren demonteres, rengjøres og pleies, såvidt dette kan gjennomføres, uten at det derved oppstår fare for vedlikeholdspersonalet og andre personer. Før demonteringen bør støvsugeren rengjøres for å forebygge eventuelle farer.

Rommet som støvsugeren demonteres i, bør ventileres godt. Ha på personlig beskyttelsesutstyr under vedlikeholdet. Etter vedlikeholdet bør området rengjøres.

Produkter som har vært i kontakt med asbest, må ikke sendes til reparasjon. Håndter produkter kontaminert med asbest i henhold til de gyldige nasjonale bestemmelsene for asbestholdig avfall.

Den aktuelle reservedelslisten for støvsugeren finner du på internettet under [www.fein.com](http://www.fein.com).

**Følgende deler kan du skifte ut selv etter behov:**

Fleece-filterpose, engangspose, flatt foldefilter, slange, verktøyhylse, bend, sugerør, fugemunnstykke, gulvmunnstykke, bustlepper, gum-milepper, trinnmuffe, sugepensel

**Feilsøking.**

<b>Feil</b>	<b>Årsak</b>	<b>Feilfjerning</b>
Støvsugeren kan ikke slås på.	Sikringen på husinstallasjonen har utløst.	Garanter strømtilførsel.
	Støvsuger i automatisk drift.	Still driftsmodusbryter på «I».
Sugeeffekt redusert.	Støvsuger ikke riktig montert.	Sett hette korrekt på og lukk begge låsene fullstendig.
	Sugesystem tilstoppet.	Rengjør sugeslange og sugerør.
	Filterpose full.	Skift filterpose.
	Flatt foldefilter fullt.	Skift flatt foldefilter.
	Engangspose full.	Skift engangspose
Støvutslipp under støvsugingen.	Flatt foldefilter satt inn feil.	Korriger posisjonen til flatt foldefilter.
Ingen sugeeffekt ved våtsugingen.	Beholder full.	Tøm beholder.
Utkoplingsautomatikk (ved våtsuging) reagerer ikke.	Sonder skitne.	Rengjør sonder og mellomrommene med en børste.
	Beholder full.	Kontroller ved elektrisk ikke ledende væsker fyllnivå og tøm ev. beholder.
Automatisk filterrengjøring (AC) arbeider ikke.	Sugeslange ikke tilkople.	Tilkople sugeslange.
Automatisk filterrengjøring (AC) kan ikke inn-/ utkoples.		Ta kontakt med FEIN kundeservice.
FEIN Dustex 35 MX AC (**): Lydsignal lyder.	Innstilt og faktisk sugeslangediameter stemmer ikke overens.	Still korrekt sugeslangediameter inn på tilhørende dreiebryter.
	Flatt foldefilter fullt.	Skift flatt foldefilter.
	Engangspose full.	Skift engangspose
	Sugesystem tilstoppet.	Rengjør sugeslange og sugerør.

## Reklamasjonsrett og garanti.

Reklamasjonsretten for produktet gjelder jf. de lovmessige bestemmelsene i det landet produktet selges i. Ut over dette yter FEIN garanti i henhold til FEIN-produsentens garantierklæring.

Leveranseprogrammet til støvsugeren kan også bare innbefatte en del av tilbehøret som er beskrevet eller avbildet i denne driftsinstruksen.

## Samsvarserklæring.

**CE-erklæringen** gjelder kun for land i Den europeiske unionen og i EFTA [EØS] (European Free Trade Association) og kun for produkter som er bestemt for markedet i EU eller EFTA. Etter at produktet er introdusert på EU-markedet, mister UKCA-merket sin gyldighet.

**UKCA-erklæringen** gjelder kun for det britiske markedet (England, Wales og Skottland) og kun for produkter som er bestemt for det britiske markedet. Etter at produktet er introdusert på det britiske markedet, mister CE-merket sin gyldighet.

Firmaet FEIN erklærer som enesvarlig at dette produktet stemmer overens med de vanlige bestemmelsene som er oppført på siste side i denne driftsinstruksen.

Tekniske dokumenter hos:

C. & E. Fein GmbH

Hans-Fein-Straße 81



73529 Schwäbisch Gmünd-Bargau,  
Germany

## Miljøvern, avfallshåndtering.

Tilfør emballasje, utrangerte støvsugere og tilbehør en miljøvennlig gjenvinning.







## Översättning av bruksanvisning i original.

### Använda symboler, förkortningar och begrepp.

Symbol, tecken	Förklaring
	Bifogad dokumentation som t. ex. bruksanvisningen och Allmänna säkerhetsanvisningarna ska ovillkorligen läsas.
	Innan beskriven åtgärd vidtas ska stickproppen dras ur nätuttaget. I annat fall finns risk för att elverktyget vid oavsiktlig start orsakar personskada.
	Följ anvisningarna i texten eller grafiken!
	Följ anvisningarna i texten eller grafiken!
	Vid arbetet ska ögonskydd användas.
	Vid arbetet ska hörselskydd användas.
<b>CE</b>	Försäkrar om att elverktyget överensstämmer med Europeiska gemenskapens direktiv.
<b>UK CA</b>	Försäkrar om att elverktyget överensstämmer med Storbritanniens (England, Wales, Skottland) direktiv.
<b>EAC</b>	Intygar att elverktyget överensstämmer med tullunionens riktlinjer.
	Allmän förbudssymbol. En sådan hantering är förbjuden.
	Tilläggsinformation.
	Inkoppling
	Frånkoppling
 <b>WARNING</b>	Denna anvisning hänvisar till en eventuellt farlig situation som kan leda till allvarliga personskador eller till död.
 <b>OBSERVERA</b>	Denna anvisning varnar för en eventuellt farlig situation som kan leda till personskada.
	Kasserade elverktyg och andra elektrotekniska och elektriska produkter ska omhändertas och hanteras på miljövänligt sätt.
	Produkt med basisolering och i tillägg skyddsledare till vilken berörbara, ledande delar anslutits.
<b>IPX4</b>	Skyddsklass



Symbol, tecken	Förklaring
	elektrostatiskt avledande
(**)	Kan innehålla siffror eller bokstäver

Tecken	Internationell enhet	Nationell enhet	Förklaring
$P_1$	W	W	Upptagen effekt
$P_{Max}$	W	W	max. upptagen effekt
$P_A$	W	W	Maximal anslutningseffekt för det inbyggda eluttaget
$U$	V	V	Märkspänning
$f$	Hz	Hz	Frekvens
	l	l	Behållarvolym
	l	l	Kapacitet vätska
	l/s	l/s	Luftflöde med 4 m slang Ø 35 mm
	l/s	l/s	Luftflöde vid fläkten
	hPa	hPa	Undertryck
$L \times B \times H$	mm	mm	längd x bredd x höjd
Ø	mm	mm	Diameter för en rund komponent
	kg	kg	Vikt enligt EPTA-Procedure 01
$L_w$	$h^{-1}$	$h^{-1}$	Luftväxlingstal
$L_{pA}$	dB(A)	dB(A)	Ljudtrycksnivå
$L_{wA}$	dB(A)	dB(A)	Ljudeffektnivå
$K_{pA}/K_{wA}$	dB(A)	dB(A)	Onoggrannhet
$a$	$m/s^2$	$m/s^2$	Vibrationsemissionsvärde enligt ISO 5349-1
	m, s, kg, A, mm, V, W, Hz, N, °C, dB, min, $m/s^2$	m, s, kg, A, mm, V, W, Hz, N, °C, dB, min, $m/s^2$	Bas- och härledda enheter från det Internationella enhetssystemet <b>SI</b> .

## För din säkerhet.

**⚠ VARNING** Läs noga igenom alla säkerhetsanvisningar och instruktioner. Fel som

uppstår till följd av att säkerhetsanvisningarna och instruktionerna inte följts kan orsaka elstöt, brand och/eller allvarliga personskador.

## Förvara alla varningar och anvisningar för framtida bruk.

 Använd inte dammsugaren innan du noggrant läst och förstått denna bruksanvisning och de medföljande "allmänna säkerhetsanvisningarna". Förvara dessa dokument väl för senare användning och se till att de följer med vid överlåtelse eller försäljning av dammsugaren.

Beakta även tillämpliga nationella arbetarskyddsbestämmelser.

## Dammsugarens användningsområde

Vät-/torrdammsugare för användning i väderskyddad omgivning med av FEIN godkända tillbehör för uppsugning av icke hälsovådligt damm, damm i dammklass L (FEIN Dustex 35 LX AC (\*\*)), damm i dammklass M (FEIN Dustex 35 MX AC (\*\*)) och små smutspartiklar, speciellt vid dammalstrande jobb med ett elverktyg och för uppsugning av icke brännbara vätskor.

Dammsugaren är avsedd för yrkesmässig användning i till exempel hotell, skolor, sjukhus, fabriker, butiker, kontor och hyresfastigheter.

### Endast för EU-länder:



Dammsugare i dammklass L enligt IEC/EN 60335-2-

69 för torrsugning av hälsovådligt damm med ett expositionsgränsvärde på  $> 1 \text{ mg/m}^3$ .



Dammsugare i dammklass M enligt IEC/EN

60335-2-69 för torrsugning av hälsovådligt damm med ett expositionsgränsvärde på  $> 0,1 \text{ mg/m}^3$ .

### Endast för Schweiz:

Dammsugarens stickdosa får vid bruk användas endast i torr omgivning.



### **! VARNING**

Dammsugaren innehåller hälsofarligt damm. Tömning och underhåll, inklusive borttagning av dammbehållaren, får endast utföras av fackmän. Lämplig säkerhetsutrustning krävs. Använd inte dammsugaren utan komplett filtersystem. Annars finns risk för din hälsa.

Dammsugaren kan också drivas från växelströmgeneratorer med tillräcklig effekt, och som uppfyller kraven enligt ISO 8528, klass G2. Standardens krav är inte uppfyllda om den så kallade distorsionsfaktorn överstiger 10 %. Om du är osäker, kontrollera generatorns specifikation.

### Speciella säkerhetsanvisningar.

**Dammsugaren får inte användas av person (inklusive barn) med begränsad fysisk, sensorisk eller psykisk förmåga eller som saknar den erfarenhet och kunskap som krävs för hantering.**

**Håll barn under uppsikt.** Se till att barn inte leker med dammsugaren.



### **! VARNING** Den som använder dammsugaren ska

**ha fått särskild handledning i användningen av dammsugaren. Innan användning ska användaren få information, anvisningar och utbildning om dammsugarens användning, och om de ämnen som ska sugas upp samt om säker hantering av det uppsugna materialet. Användaren ska**

**följa gällande säkerhetsbestämmelser för det material som ska hantieras.**

**Använd personlig skyddsutrustning. Använd alltefter avsett arbete ansiktsskärm, ögonskydd eller skyddsglasögon. Om så behövs, använd dammfiltermask, hörselskydd, skyddshandskar eller skyddsförkläde som skyddar mot små utslungade slip- och materialpartiklar. Ögonen ska skyddas mot utslungade främmande partiklar som kan uppstå under arbetet. Damm- och andningsskydd måste kunna filtrera bort det damm som eventuellt uppstår under arbetet. Risk finns för hörselskada under en längre tids kraftigt buller.**

**Dammsugaren får endast anslutas till jordade eluttag som uppfyller föreskrifternas krav. Använd endast oskadade anslutningsledning och jordade förlängningskablar som inspekterats regelbundet. Om skyddsjordningen är bruten kan det orsaka elektriska stötar.**

**Statiska uppladdningar avleds med jordade anslutningsstutsar. Härvid förhindras i förbindelse med avledande tillbehör (option) gnistbildning och strömpulser.**

**När dammsugaren används för våtsugning ska den alltid vara i vågrätt läge. Annars finns risk för att vatten tränger in vid sugmotorn vilket kan orsaka elektriska stötar.**

**Använd inte nätsladden för att dra dammsugaren eller för att dra ut kontakten ur vägguttaget. Se till att nätkabeln inte kommer i kontakt med värme, olja, vassa kanter och**

**rörliga delar. Nätkabeln får inte köras över eller klämmas på något sätt. Skadade eller tilltrasslade nätkablar ökar risken för elektriska stötar.**

**Ta ur nätsladden från vägguttaget innan du byter tillbehör. Denna försiktighetsåtgärd minskar risken för elektriska stötar.**

**Dammsug inte skadliga ämnen, till exempel damm från bok eller ek, stendamm eller asbest. Dessa ämnen anses vara cancerframkallande.**

**Se till att ventilationen på arbetsplatsen är tillräcklig.**

**Sug inte upp brandfarliga eller explosiva vätskor som bensin, olja, alkohol eller lösningsmedel. Sug inte upp varmt eller brännbart damm. Använd inte dammsugaren i områden med explosionsrisk. Damm, ångor eller vätskor kan antändas eller explodera.**

**Sätt inte skruvar, nitar, skyltar eller märken på dammsugaren. Om isoleeringen är skadad, skyddar den inte mot elektriska stötar. Använd dekalerna.**

**Använd inte andra tillbehör än sådana som är avsedda för eller rekommenderas av FINE till dammsugaren. Även om andra tillbehör passar i dammsugaren, kan vi inte garantera att de är säkra att använda.**

**Kontrollera före användning (se sidan 6–12) att elsladden och stickproppen inte är skadade.**

**⚠ VARNING Använd dammsugarens eluttag endast för anslutning av ett externt elverktyg. Dammsugaren startar automatiskt när ett anslutet elverktyg kopplas till.**

**Elverktygets näteffekt får inte överstiga dammsugaruttagets maximala näteffekt  $P_A$ .**

**Följ även bruksanvisningen och säkerhetsanvisningarna för de elverktyg som du ansluter till dammsugarens eluttag.**

**Rekommendation: Koppla alltid dammsugaren över en jordfelsbrytare med en nominell felström på 30 mA eller mindre.**

**Dammsugaren får endast förvaras inomhus.**

**Tillåten omgivningstemperatur vid sugning är mellan  $-10\text{ °C}$  och  $+40\text{ °C}$ .**

**Användning av dammsugaren vid låga temperaturer är inte tillåten. Vid låga temperaturer kan nätsladden skadas och därvid säkerheten påverkas menligt.**

## **Användningsinstruktioner.**

Användning, se sidan 11/12.

Om frånluften återcirkuleras in i rummet, måste luftomsättningen  $L$  i rummets ventilation vara tillräcklig. Det återförda flödet får inte överstiga 50 % av friskluftsvolymen (rumsvolym  $\times$  luftomsättning  $L_w$ ). Utan särskilda ventilationsåtgärder gäller:  $L_w = 1\text{ h}^{-1}$ .

**Koppla genast från dammsugaren och koppla den från nätet vid kortslutning och/eller om damm kraftigt tränger ut ur dammsugaren.**



**Använd inte dammsugaren som fötsteg eller steg. Om dammsugaren välter omkull kan du skada dig eller dammsugaren.**

## **Bälgfilter**

Se filterbyte se sida 13–15/ 129 kapitel "Felsökning."

Använd vid filterbyte personlig skyddsutrustning (andningsskydd, skyddshandskar).

Filterbytet får utföras endast i för ändamålet lämpliga rum utan att utsätta andra personer för risk.

Rengör efter uttaget av kontaminerat filter renluftsidan och tätningssytorna med ett gängse, inte repande rengöringsmedel och vatten.

**⚠ OBSERVERA** Använd inte sugaren utan bälgfilter, i annat fall finns risk för att motorn skadas och att hälsovådligt findamm blåses ut.

❗ För uppsamling av damm i dammklass L eller M får endast torra bälgfilter användas, som varken varit fuktiga eller våta.

❗ Låt det våta bälgfiltret torka eller byt ut det mot ett nytt torrt filter innan växling från våt- till torrsugning. I annat fall fungerar bälgfiltret inte.

Se till att bälgfiltret är torrt och rengör det regelbundet.

## **Avfallhanteringssäck, vävfilterpåse (se sida 8)**

**Endast för FEIN Dustex 35 MX AC (\*\*):** För uppsugning av fint damm och för dammfattig avfallshantering måste dessutom en avfallhanteringssäck eller vävfilterpåse användas.

Lägg upp avfallhanteringssäcken på behållarens kant. Dra upp avfallhanteringssäckens andra öppning fullständigt över sugstutsens kant.

Ta bort avfallhanterings säcken genom att vända den uppåt och dra bort den bakåt över sugstutsen. Till slut avfallhanterings säcken med tillslutningsremsan

Avlägsna alltid avfallhanterings säcken efter sugning av våt smuts.

Kontrollera vid insättning av vävfilterpåsen att låssliden och vävfilterpåsen ligger fullständigt mot behållarens inre vägg. Vävfilterpåsens pappfläns måste dras över sugstutsens kant.

När du tagit ut filterpåsen, stäng den med låssliden för att undvika spridning av damm.

### Ljudsignal (se sida 12)

**Endast för FEIN Dustex 35 MX AC (\*\*):** Ställ in vridomkopplaren för sugslangsdiametern på korrekt tillhörande värde.

När lufthastigheten sjunker under 20 m/s hörs en ljudsignal. Töm behållaren och/eller granska sugsystemets eventuella förstoppningar.

### Dammsugaruttaget (se sida 11)

Kontaktlägen för inkoppling av dammsugaren finner du på sida 11/12.

Dammsugaren startar automatiskt i kontaktläge  då det inkopplade elverktyget kopplas till.

Stäng av dammsugaren innan du ansluter ett elverktyg till dammsugarens eluttag. Elverktyget måste vara avstängt när det ansluts till dammsugarens eluttag.

Efter att ett elverktyg som är anslutet till dammsugarens eluttag stängts av, går dammsugaren under ungefär 15 sekunder och stängs sedan av automatiskt.

### Våtsugning (se sida 17)

Vid våtsugning av elektriskt ledande vätskor stängs dammsugaren av automatiskt när behållarens maximala fyllningsnivå uppnås (avstängningsautomatik). Dra ut nätsladden från vägguttaget och töm behållaren.

Vid våtsugning av vätskor som inte är elektriskt ledande **stängs dammsugaren inte av automatiskt** när behållarens maximala fyllningsnivå uppnås. Töm behållaren i tid.

Om skum tränger ut, stäng av dammsugaren omedelbart och töm behållaren.

Rengör vid avslutad våtsugning sondaerna och deras mellanrum med en borste (se sida 16).

### Automatisk filterrening (se sida 12)

Funktionen AC "Automatiskfilterrening" är fabriksinställd, dvs. bälgfiltret rengörs automatiskt med 15 sekunders intervall genom flera luftstötter.

Vid uppsugning av våt smuts eller om övervägande vatten sugas upp rekommenderar vi att funktionen AC "Automatiskfilterrening" kopplas från.

### Tillbehör (se sida 9/20)

Montera tillbehören genom att trycka in dem lätt. När du tar bort tillbehöret, vrid delarna lite och dra isär.

## Transport



Dammsugaren får inte transporteras med kran. Häng inte dammsugaren på en krans krok. Annars kan du skada dig eller dammsugaren.

Lås de låsbara styrrullarna vid transport av dammsugaren i fordon (se sida 8).

Bär dammsugaren från handtaget, inte från dragbygeln.

### **Endast för FEIN Dustex 35 MX AC (\*\*):**

Tillslut sugöppningen med tillslutningspluggen (se sida 18).

## Underhåll och kundservice.

Koppla dammsugaren från energikällan (dra ut stickproppen).



Kontrollera anslutningar, tätningar och slangar. Endast våra kvalificerade reparatörer får utföra reparationer. Endast FEIN-reservdelar får användas.

### **Endast för FEIN Dustex 35 MX AC (\*\*):**

Tillslut sugöppningen med tillslutningspluggen (se sida 18) vid transport och service.

Använd icke repande rengöringsmedel och vatten för rengöring av dammsugaren. Låt dammsugaren torka ordentligt efter rengöring.



Töm behållaren efter varje användning och ta bort grov smuts och damm.

Töm behållaren efter sugning av vätskor. Låt sedan dammsugaren med anslutna tillbehör gå några minuter för att torka delarna.

Kassera begagnade bälgfilter och filterpåsar enligt gällande regler.

Om byte av anslutningskabeln behövs, ska detta utföras av FEIN eller en auktoriserad verkstad för FEIN-elverktyg för att undvika säkerhetsrisker.

Åtminstone en gång per år ska tillverkaren eller en utbildad person utföra en dammteknisk kontroll av t. ex. filterskador, dammsugarens funktion och täthet samt kontrollanordningens funktion (för FEIN Dustex 35 MX AC (\*\*)).

Dammsugare i klass L och M som används i smutsig miljö ska rengöras utvändigt liksom även alla maskindelar eller behandlas med tätningsmedel. Vid underhålls- och reparationsarbeten måste alla förorenade delar som inte kan rengöras på tillfredsställande sätt hanteras som avfall. Dessa delar ska läggas i oegnomskinliga påsar enligt gällande bestämmelser för hantering av sådant avfall.

När användaren utför skötsel och underhåll av dammsugaren måste den demonteras, rengöras och underhållas utan att orsaka risker för underhållspersonal och andra personer. Innan demontering av dammsugaren ska den rengöras för att undvika eventuella faror.

Lokalen där dammsugaren demonteras ska vara väl ventilerad. Använd personlig skyddsutrustning vid underhåll av dammsugaren. Området där underhållet utförts ska rengöras ordentligt när arbetet är klart.

Produkter som varit i beröring med asbest får inte lämnas till reparation. Disponera med asbest kontamine-

rade produkter enligt landets gällande instruktioner för hantering av asbesthaltigt avfall.

En aktuell reservdelstlista finns på internet, på adressen [www.fein.com](http://www.fein.com).

### Följande delar kan du vid behov själv byta ut:

Vävfilterpåse, avfallhanteringssäck, bälgfilter, slang, verktygsmuff, krök, sugrör, fogmunstycke, golvmunstycke, borstprofil, gummiprofil, stegmuff, sugpensel

## Felsökning.

Störning	Orsak	Åtgärd
Dammsugaren kan inte startas.	Kontrollera att anslutningens säkring inte har utlöst.	Kontrollera spänningsmatningen.
	Dammsugaren är i automatisk drift.	Sätt väljaren för driftläge på "I".
Sugeffekten minskas.	Dammsugaren är inte korrekt monterad.	Sätt på huven rätt och stäng båda låsen ordentligt.
	Sugsystemet igensatt.	Rengör sugslang och sugrör.
	Vävfilterpåsen full.	Byt vävfilterpåse.
	Bälgfiltret är fullt.	Byt bälgfilter.
	Avfallhanteringssäcken full.	Byt ut avfallhanteringssäcken.
Damm tränger ut under dammsugning.	Bälgfiltret är felmonterat.	Rätta till bälgfiltrets position.
Ingen sugeffekt vid våtsugning.	Behållaren full.	Töm behållaren.
Frånslagsautomatiken (vid våt sugning) reagerar inte.	Givarna nedsmutsade.	Rengör givarna och utrymmet mellan dem med en borste.
	Behållaren full.	Kontrollera nivån vid elektriskt icke ledande vätskor och töm behållaren vid behov.
Den automatiska filterreningen (AC) fungerar ej.	Sugslangen inte ansluten.	Anslut sugslangen.
Den automatiska filterreningen (AC) kan inte till-/frånkopplas.		Kontakta FEIN:s kundtjänst.

Störning	Orsak	Åtgärd
FEIN Dustex 35 MX AC (**): Ljudsignalen hörs.	Inställd och verklig sugslangsdiameter stämmer inte överens.	Ställ in korrekt sugslangsdiameter med tillhörande vridomkopplare.
	Bälgfiltret är fullt.	Byt bälgfilter.
	Avfallhanterings-säcken full.	Byt ut avfallhanterings-säcken.
	Sugsystemet igensatt.	Rengör sugslang och sugrör.

## Garanti och tilläggsgaranti.

Garanti lämnas på produkten enligt de lagbestämmelser som gäller i aktuellt användningsland. Dessutom lämnar FEIN en tilläggsgaranti enligt FEIN-tillverkargarantiförklaring.

Det kan hända att bara en del av de tillbehör som beskrivs eller visas i denna instruktionsbok ingår i leveransen av din dammsugare.

## Försäkran om överensstämmelse.

**CE-försäkran** gäller endast för Europeiska unionens länder och EFTA (European Free Trade Association) och endast för produkter som är avsedda för EU- eller EFTA-marknaden. Efter marknadsintroduktionen av produkten på EU-marknaden förlorar UKCA tecknet sin giltighet.

**UKCA-försäkran** gäller endast för den brittiska marknaden (England, Wales och Skottland) och endast för produkter som är avsedda för den brittiska marknaden. Efter marknadsintroduktionen av produkten på brittiska marknaden förlorar CE - tecknet sin giltighet.

FEIN försäkrar under exklusivt ansvar att denna produkt överensstämmer med de normativa dokument som anges på instruktionsbokens sista sida.

Tekniska publikationer finns hos:  
C. & E. Fein GmbH  
Hans-Fein-Straße 81  
73529 Schwäbisch Gmünd-Bargau,  
Germany

## Miljöskydd, avfallshantering.







Förpackningar, kasserade dammsugare och tillbehör ska återvinnas på ett miljövänligt sätt.



## Alkuperäisen käyttöohjeen käännös.

### Symbolit, lyhenteet ja erikoissanasto.

Piktogrammit	Selitys
	Oheisiin dokumentteihin sekä käyttöohjeisiin ja yleisiin turvaohjeisiin on ehdottomasti perehdyttävä.
	Ennen seuraavaa työvaihetta on pistoke irrotettava pistorasiasta, koska muutoin työkalu saattaa käynnistyä epähuomiossa itsestään.
	Noudata viereisen tekstin tai grafiikan ohjeita!
	Noudata viereisen tekstin tai grafiikan ohjeita!
	Työstön aikana silmät on suojattava laseilla.
	Työstön aikana on käytettävä kuulosuojainta.
	Vahvistaa, että sähkötyökalun rakenne vastaa EU-direktiivien suosituksia.
	Vahvistaa sähkötyökalun yhdenmukaisuuden Iso-Britannian (Englanti, Wales, Skotlanti) direktiivien mukaisesti.
	Vahvistaa sähkötyökalun EU:n direktiivien vaatimustenmukaisuuden.
	Yleinen kieltokilpi. Kyseinen toimenpide on kielletty.
	Lisätietoja.
	Päällekytkentä
	Päältäkytkentä
 <b>VAROITUS</b>	Teksti varoittaa mahdollisesta vaarallisesta tilanteesta, joka voi johtaa vakavaan työtapaturmaan tai jopa hengenvaaraan.
 <b>HUOMIO</b>	Tämä teksti varoittaa mahdollisesta vaarasta, joka voi johtaa työtapaturmaan.
	Vanhat, käytöstä poistetut sähkötyökalut ja muut sähkökäyttöiset laitteet on hävitettävä ympäristöystävällisesti johtamalla ne kierrätykseen.
	Peruseristyksen ohella laitteen sähköä johtavat osat, joita voi koskettaa, on liitetty suojajohtimeen.
<b>IPX4</b>	Kotelointiluokka
	sähköstaattisesti johtava
<b>(***)</b>	voi sisältää kirjaimia tai numeroita

Merkki	Kansainvälinen yksikkö	Kansallinen yksikkö	Selitys
$P_1$	W	W	Ottoteho
$P_{Max}$	W	W	suurin ottoteho
$P_A$	W	W	Integroidun liitännän maksimi-liitäntäteho
$U$	V	V	Nimellisjännite
$f$	Hz	Hz	Taajuus
	l	l	Säiliön tilavuus
	l	l	Nesteen täyttömäärä
	l/s	l/s	Tilavuusvirta 4 metrin letkulla Ø 35 mm
	l/s	l/s	Puhaltimen tilavuusvirta
	hPa	hPa	Alipaine
$L \times B \times H$	mm	mm	pituus x leveys x korkeus
Ø	mm	mm	Pyöreän kappaleen läpimitta
	kg	kg	Paino vastaa EPTA-Procedure 01-tietoja
$L_w$	$h^{-1}$	$h^{-1}$	Ilmanvaihtoaste
$L_{pA}$	dB(A)	dB(A)	Äänen painetaso
$L_{wA}$	dB(A)	dB(A)	Äänitaso
$K_{pA}/K_{wA}$	dB(A)	dB(A)	Epävarmuustekijä
$a$	$m/s^2$	$m/s^2$	Tärinäarvo vastaa standardia ISO 5349-1
	m, s, kg, A, mm, V, W, Hz, N, °C, dB, min, $m/s^2$	m, s, kg, A, mm, V, W, Hz, N, °C, dB, min, $m/s^2$	Kansainväliseen <b>SI</b> -järjestelmään sisältyvät perusyksiköt ja sen johdannaisyksiköt.

## Työturvallisuus.

**VAROITUS** Lue kaikki turvallisuus- ja muut

ohjeet. Turvallisuusohjeiden laiminlyönti saattaa johtaa sähköiskuun, tulipaloon ja/tai vakavaan loukkautumiseen.

Säilytä kaikki turvallisuus- ja muut ohjeet tulevaisuutta varten.

 Älä käytä tätä imuria, ennen kuin olet lukenut tämän käyttöohjeen sekä oheiset yleiset turvallisuusohjeet huolellisesti ja olet ymmärtänyt niiden merkityksen. Säilytä mainittuja asiakirjoja myöhempää tarvetta varten ja luovuta ne aina imurin mukana seuraavalle käyttäjälle.

Niiden ohella on noudatettava voimassa olevia lakisääteisiä työturvallisuusmääräyksiä.

### Imurin käyttötarkoitus:

Märkä-/kuivaimuri käytettäväksi säältä suojatuissa tiloissa ja varustettuna FEIN:in hyväksymillä lisätarvikkeilla. Imureilla saa imuroida terveydelle vaaratonta pölyä sekä L-luokan pölyä (FEIN Dustex 35 LX AC (\*\*)) ja M-luokan pölyä (FEIN Dustex 35 MX AC (\*\*)), pienijakoista likaa varsinkin kun sähkökoneella työstettäessä työkappaleesta irtoaa pölyä sekä käyttää imuria myös ei palavien nesteiden imurointiin.

Tämä imuri on tarkoitettu ammattikäyttöön, esimerkiksi hotelleissa, kouluissa, sairaaloissa, tehtaissa, kaupoissa, toimistoissa ja konevuokraamoissa.

### Vain EU-maissa:



L-pölyluokan imurit (standardi IEC/EN 60335-2-69)

on suunniteltu terveydelle haitallisen pölyn kuivaimurointiin, pölyn räjähdysraja-arvo  $> 1 \text{ mg/m}^3$ .



M-pölyluokan imurit (standardi IEC/EN 60335-2-

69) on suunniteltu terveydelle haitallisen pölyn kuivaimurointiin, pölyn räjähdysraja-arvo  $> 0,1 \text{ mg/m}^3$ .

### Vain Sveitsiä varten:

Imurin pistorasiaa saa imurin käytön aikana käyttää ainoastaan kuivassa ympäristössä.



### VAROITUS

Imuri sisältää terveydelle haitallista pölyä. Anna ammattilaisten

hoitaa tyhjennys ja huolto, myös pölysäiliön hävittäminen. Käytettävä asianmukaista suojavarustusta. Älä käytä imuria ilman täydellistä suodatusjärjestelmää. Muuten käyttö vaarantaa terveytesi.

Tämä imuri on suunniteltu myös käytettäväksi riittävätehoisten vaihtovirtageneraattoreiden kanssa (standardin ISO 8528 mukainen suoritusluokka on G2). Tämän standardin vaatimus ei täyty, jos niin kutsuttu särökerroin on yli 10 %. Selvitä käyttämäsi generaattorin tiedot, ellet ole varma tehon riittäväydestä.

### Erityiset varotoimenpiteet.

**Tämä imuri ei sovellu lasten tai sellaisten henkilöiden käytettäväksi, joilla on fyysisiä, sensorisia tai psyykkisiä rajoituksia tai joilla ei ole riittävää kokemusta ja/tai tietopohjaa.**

**Valvo lapsia.** Varmista, että lapset eivät leiki imurilla.

**VAROITUS Käyttäjät on perehdytettävä asianmu-**

**kaisesti tämän imurin käyttöön.**

**Ennen käyttöä laitteen käyttäjien on saatava imuriin ja sen kanssa käytettäviin aineisiin liittyvät tiedot, ohjeet ja koulutukset, mukaan lukien ohjeet imuroitujen ja käytettyjen materiaalien oikeasta hävittämisestä. Käyttäjän on noudatettava käsiteltäviä materiaaleja koskevia turvallisuusmääräyksiä.**

**Muista henkilökohtaiset suojavarusteet. Käytä työstötilanteesta riippuen kasvosuojainta, silmäsuojainta tai suojalaseja. Jos mahdollista, käytä pölysuojainta, kuulosuojainta, suoja-**

**käsineitä tai erikoisvaatetusta, joka antaa suojan ilmaan sinkoilevilta hioma- ja materiaalihiukkasilta.** Varsinkin silmät on suojattava eri työstötavoilla ilmaan sinkoilevilta hiukkasilta. Pöly- ja hengityssuojainten täytyy pystyä suodattamaan työstössä syntyvä pöly. Pitkäaikainen altistuminen melulle saattaa heikentää kuuloa.

**Käytä imuria vain ohjeiden mukaiseen maadoitettuun pistorasiaan kytkettynä. Käytä vain vaurioitumattomia liitosjohtoja ja säännöllisesti tarkastettuja suojamaadoitettuja jatkojohtoja.** Tavallisesta poikkeava maadoitusjohdin voi johtaa sähköiskun.

**Maadoitetun liitäntäaukon kautta johdetaan staattiset varaukset pois.** Tämän ja sähköstaattisesti eristettyjen lisätarvikkeiden (optio) ansiosta estetään kipinäointi ja sähköiskut.

**Käytä imuria märkäimurointiin vain säiliön ollessa vaakasuorassa.** Muuten imurin moottoriin tunkeutumaan pääsevä vesi aiheuttaa sähköiskun vaaran.

**Älä vedä imuria virtajohdosta äläkä irrota pistotulppaa pistorasiasta johdosta vetämällä. Estä virtajohtoa joutumasta kosketuksiin kuumuuden, öljyn, terävien reunojen ja liikkuvien osien kanssa. Älä aja virtajohdon yli äläkä jätä sitä puristuksiin.** Vioittuneet tai sotkeutuneet virtajohdot lisäävät sähköiskun vaaraa.

**Irrota pistotulppa pistorasiasta, ennen kuin vaihdat lisävarusteita.**

Tämä turvatoimenpide pienentää sähköiskun vaaraa.

**Älä imuroi terveydelle haitallisia aineita, kuten pyökin tai tammen pölyä, kivipölyä ja asbestia.** Nämä pölyt aiheuttavat syöpäsairauden vaaran.

**Huolehdi työskentelypaikan hyvästä ilmanvaihdosta.**

**Älä imuroi palavia tai räjähdysvaarallisia nesteitä, kuten bensiiniä, öljyä, alkoholia tai liuotainaineita. Älä imuroi kuumia tai palavia pölyjä. Älä käytä imuria räjähdysvaarallisissa tiloissa.** Pölyt, höyryt ja nesteet voivat syttyä tai räjähtää.

**Imuriin ei saa ruuvata eikä niitata kilpiä eikä merkkejä.** Vioittunut eristys ei suojaa sähköiskuilta. Käytä tarvittaessa tarramerkkejä.

**Älä käytä lisävarusteita, joita FEIN ei nimenomaisesti ole tarkoittanut tai suositellut tähän imuriin.** Se, että lisävarusteen pystyy kiinnittämään imuriin, ei takaa sen turvallista käyttöä.

**Tarkista ennen käyttöönottoa (katso sivu 6–12), ettei virtajohdossa ja pistotulppassa ole vaurioita.**

**VAROITUS** Imurin pistorasiaan saa liittää vain erillisen sähkötyökalun. Kun sähkötyökalu sitten käynnistetään, myös imuri käynnistyy automaattisesti. Sähkötyökalun liitäntäteho ei saa ylittää imurin pistorasialle P<sub>A</sub> ilmoitettua liitäntätehoa.

**Noudata myös imurin liitäntään liittämäsi sähkötyökalun käyttöohjetta ja turvallisuusohjeita.**

**Suositus: Käytä imuria aina vikavirtasuojajytkimen (RCD) kanssa, jonka mitoitettu vikavirta on 30 mA tai pienempi.**

**Imuria saa säilyttää vain sisätiloissa. Sallittu ympäristön lämpötila imuroitaessa on  $-10\text{ °C}$  ...  $+40\text{ °C}$ .**

**Imuria ei saa käyttää liian kylmissä lämpötiloissa. Liian kylmässä voi virtajohto vioittua, mikä vaarantaa käyttöturvallisuuden.**

## Työstöohjeita.

Käyttö, katso sivu 11/12.

Poistoilman saa johtaa takaisin vain sisäilmaan, jonka ilmanvaihtoaste L on riittävä. Takaisin johdettu tilavuusvirta saa olla enintään 50 % raiteilman määrästä (tilan tilavuus  $\times$  ilmanvaihtoaste  $L_w$ ). Ilman erityisiä ilmanvaihtotoimenpiteitä pätee:  $L_w = 1\text{ h}^{-1}$ .

**Jos imuriin tulee oikosulku ja/tai pölyä purkautuu ulos voimalla, imuri on pysäytettävä heti ja kytkettävä irti verkkovirrasta.**



**Imuria ei saa käyttää tukena ja esim. astua sen päälle. Jos imuri kaatuu, se voi vioittua tai siihen voi satuttaa itsensä.**

## Poimusuodatin

Suodattimen vaihto, ks. kuva 13–15/ 138 kappale ”Vianetsintä.”

Suodatinta vaihdettaessa on käytettävä henkilökohtaista suojaruustusta (hengityssuojain, suojakäsineet).

Suodattimen vaihto on tehtävä siihen soveltuvassa tilassa muita henkilöitä vaarantamatta.

Kun likainen suodatin on irrotettu, puhdista imupuolen aukko ja tiivistuspinnat tavanomaisella puhdistusaineella (ei hankaavalla) ja vedellä.

**⚠ HUOMIO** Imuria ei saa koskaan käyttää ilman poimusuodatinta, koska silloin moottori voi vioittua ja terveydelle haitallista hienopölyä voi purkautua ulos imurista.

❗ L- ja M-luokan pölyä imuroitaessa saa käyttää vain kuivaa poimusuodatinta, jota ei aiemminkaan ole kostutettu tai kasteltu.

❗ Anna märän poimusuodattimen kuivua ennen kuin vaihdat märkäimuroinnista kuivaimurointiin, tai vaihda se kuivaan. Muussa tapauksessa poimusuodattimesta tulee käyttökelvoton.

Pidä poimusuodatin kuivana ja puhdista se säännöllisesti.

## Lisäpölypussi, kuitusuodatinpussi (ks. sivu 8)

**Vain FEIN Dustex 35 MX AC (\*\*):** Hienopölyä imuroitaessa tai mahdollisimman vähäisen pölyämisen takaamiseksi on käytettävä erillistä lisäpölypussia tai kuitusuodatinpussia.

Vedä lisäpölypussi paikalleen pölysäiliön reunan yli. Vedä sitten lisäpölypussin toinen aukko kokonaan imuaukon olakkeen yli.

Irrota lisäpölypussi vetämällä sitä ensin ylöspäin ja sitten pois imuaukon päältä takaa päin. Sulje lisäpölypussi siihen kuuluvalla sulkimella.

Lisäpölypussi on poistettava aina ennen kuin ryhdytään imuroimaan märkää likaa.

Kun kiinnität kuitusuodatinpussin paikalleen, katso, että liukuva suljin ja kuitusuodatinpussi tulevat kokonaan säiliön sisäseinämää vasten. Kuitusuodatinpussin paperilaippa on vedettävä imuaukon olakkeen yli. Sulje pölypussi poistamisen jälkeen liukusulkimella, ettei likaa pääse ympäristöön.

### **Varoitusääni (ks. sivu 12)**

**Vain FEIN Dustex 35 MX AC (\*\*):** Kierä imuletkun halkaisijamitan valitsin oikean arvon kohdalle.

Jos ilman virtausnopeus laskee alle 20 m/s, kuuluu varoitusääni. Tyhjä silloin säiliö ja/tai tarkasta, onko imujärjestelmässä tukos.

### **Imurin pistorasia (ks. sivu 11)**

Käyttökytkimen asennot imuria käynnistettäessä, ks. sivu 11/12.

Kytkimen asennossa  imuri käynnistyy automaattisesti, kun siihen liitetty sähkökone käynnistetään.

Kytke imurista virta pois päältä, ennen kuin liität sähkötyökalun imurin liitäntään. Liitä imurin liitäntään vain sähkötyökaluja, jotka on kytketty pois päältä.

Imurin liitäntään liitetyn sähkötyökalun päältä kytkemisen jälkeen imuri käy vielä noin 15 sekuntia ja kytketty sitten automaattisesti pois päältä.

### **Märkäimurointi (ks. sivu 17)**

Märkäimuroitaessa sähköä johtavia nesteitä imuri kytketty automaattisesti päältä, kun säiliön maksimitäyttömäärä saavutetaan (katkaisuautomaatiikka). Irrota pistotulppa pistorasiasta, ennen kuin tyhjenät säiliön.

Märkäimuroitaessa muita kuin sähköä johtavia nesteitä imuri **ei kytkeydy automaattisesti päältä**, kun säiliön maksimitäyttömäärä saavutetaan. Tyhjä säiliö hyvässä ajoin. Jos imurista alkaa tulla vaahtoa, kytke imuri heti pois päältä ja tyhjä säiliö.

Märkäimuroinnin päätteeksi anturit ja niiden välit on puhdistettava harjalla (ks. sivu 16).

### **Suodattimen puhdistusautomaatiikka (ks. sivu 12)**

AC-toiminto ”suodattimen puhdistusautomaatiikka” on aktivoitu tehdasasetuksena, ts. poimusuodatin puhdistetaan automaattisesti 15 sekunnin välein useammalla ilmapulssilla.

Kun imuroidaan märkää likaa tai pääasiassa vettä, suositamme kytkemään AC-toiminnon ”suodattimen puhdistusautomaatiikan” pois päältä.

### **Lisätarvikkeet (ks. sivu 9/20)**

Asenna varusteet paikalleen vain kevyesti painamalla. Irrota osat kääntämällä niitä hieman toisiaan vasten ja vetämällä erilleen.

### **Imurin siirtäminen**



Imuria ei saa ripustaa nosturin varaan. Imuria ei saa ripustaa nosturikoukun varaan. Silloin voi satuttaa itsensä tai imuri voi vioitua.

Lukitse imurin pyörät paikalleen, jos imuria kuljetetaan autossa (ks. sivu 8).

Kanna imuria sen pidinkahvasta, ei sen työntökahvasta.

**Vain FEIN Dustex 35 MX AC (\*\*):** Sulje imuliitäntä sulkutulpalla (ks. sivu 18).

## Kunnossapito, huolto.

Katkaise virta imurista (irrota verkopistoke) ennen imurin huoltamista tai puhdistamista.

 Tarkista liitännät, tiivisteet ja letkut. Korjauta viat ainoastaan pätevällä ammattihenkilöllä, joka käyttää vain FEINin varaosia.

**Vain FEIN Dustex 35 MX AC (\*\*):** Kuljetuksen ja huoltotoimien ajaksi imurin imuaukko on suljettava sulikutulpalla (ks. sivu 18).

Puhdista imuri tavallisella hankaamatomalla puhdistusaineella ja vedellä. Anna imurin kuivua täysin puhdistuksen jälkeen.

 Tyhjennä säiliö aina käytön jälkeen ja puhdista se liasta ja pölystä.

Tyhjennä säiliö nesteiden imuroinnin jälkeen. Anna imurin käydä tarvikeet paikallaan vielä muutamia minutteja, että osat pääsevät kuivumaan.

Hävitä käytetyt poimusuodattimet ja pölypussit lakisääteisten määräysten mukaisesti.

Jos laitteeseen tarvitsee vaihtaa virtajohto, tämä on vaihdettava FEINilla tai valtuutetulla FEIN-sähkötyökalujen palvelupisteessä, jotta laitteen käyttöturvallisuus ei vaarantuisi.

Ainakin kerran vuodessa imuri tulisi antaa toimintatarkastukseen joko valmistajan tai muun ammattimaisen tahon toimesta, esim. suodattimen kunnan tarkastus, imurin toiminnan ja tiiviyn tarkastus sekä sen valvontalaitteiden tarkastus (malli FEIN Dustex 35 MX AC (\*\*)).

L- ja M-luokan imurit, joita on käytetty likaisissa olosuhteissa, on puhdistettava sekä ulkoapäin että kaikki imurin osat ja tarkastettava ja huollettava sen tiivisteet. Huolto- ja korjaustöiden yhteydessä on kaikki ne likaantuneet osat, joita ei saada enää puhdistettua, vaihdettava uusiin ja hävitettävä käytetyt osat. Kyseiset osat on pakattava tiiviisiin pusseihin ja hävitettävä kyseisiin jätteisiin päteviä määräyksiä noudattaen.

Imuria huollettaessa laite on purettava, puhdistettava ja huollettava mahdollisuuksien mukaan niin, ettei tämä aiheuta vaaraa huoltaville henkilöille eikä sivullisille. Ennen purkamista imuri on puhdistettava mahdollisten vaarojen ehkäisemiseksi.

Imuri tulee purkaa tilassa, jossa on hyvä ilmanvaihto. Käytä huoltotöiden aikana suojavarusteita. Huolto-tila on puhdistettava huoltotöiden jälkeen.

Tuotteita, jotka ovat olleet kosketuksessa asbestiin, ei saa lähettää korjattaviksi. Huolehdi asbestilla saastuneista tuotteista maan voima- saolevien asbestipitoisen jätteen hävittämisestä koskevien määräysten mukaisesti.

Tämän imurin ajantasaisen varaosaluettelon löydät Internetistä osoitteesta [www.fein.com](http://www.fein.com).

### **Seuraavat osat voi tarvittaessa vaihtaa itse:**

kuitusuodatinpussi, lisäpölypussi, poimusuodatin, letku, vaihtotyökalukiinnitin, kaariputki, imuputket, eri suuttimet, harjanosan etuhuuli, kumihuulet, säätömuhvi

**Vianetsintä.**

<b>Toimintahäiriö</b>	<b>Syy</b>	<b>Vian korjaus</b>
Imuri ei kytkeydy päälle.	Rakennuksen sähköverkon sulake on lauennut.	Varmista virransyöttö.
	Imuri automaattikäytöllä.	Säädä kytkin asentoon "I".
Imuteho heikkenee.	Imuria ei ole koottu oikein.	Aseta kansi oikein paikalleen ja sulje molemmat lukitsimet.
	Imujärjestelmä tukossa.	Puhdista imuletku ja imuputket.
	Pölypussi täynnä.	Vaihda pölypussi.
	Poimusuodatin täynnä.	Vaihda poimusuodatin.
	Lisäpölypussi täynnä.	Vaihda tilalle uusi lisäpölypussi.
Imurista tulee pölyä imuroitaessa.	Poimusuodatin asennettu väärin.	Aseta poimusuodatin oikein paikalleen.
Ei imutehoa märkäimuroitaessa.	Säiliö täynnä.	Tyhjennä säiliö.
Katkaisuautomaatiikka ei toimi (märkäimuroinnissa).	Anturit likaiset.	Puhdista anturit ja niiden väli harjalla.
	Säiliö täynnä.	Tarkista, paljonko imuroitua nestettä säiliössä on, tyhjennä säiliö tarvittaessa.
Suodattimen puhdistusautomaatiikka (AC) ei toimi.	Imuletkua ei ole liitetty.	Kiinnitä imuletku paikalleen.
Suodattimen puhdistusautomaatiikkaa (AC) ei voida käynnistää/kytkä pois.		Ota yhteyttä FEIN-tai muuhun huoltoon.



Toimintahäiriö	Syy	Vian korjaus
FEIN Dustex 35 MX AC (**): Varoitusääni kuuluu.	Imuletkun halkaisijamitta on valittu väärin.	Kierrä valitsin käytössä olevan imuletkun vaatimaan lukemaan.
	Poimusuodatin täynnä.	Vaihda poimusuodatin.
	Lisäpölypussi täynnä.	Vaihda tilalle uusi lisäpölypussi.
	Imujärjestelmä tukossa.	Puhdista imuletku ja imuputket.

## Takuu.

Tuotteeseen pätee takuu, joka vaaditaan sen tuontimaassa. Sen ohella pätee FEINin takuehdoissa määritämä valmistajakohtainen takuu.

Imurin varusteisiin voi kuulua myös vain osa tässä käyttöohjeessa kuvatuista tarvikkeista.

## EU-vastaavuus.

**CE-tiedonanto** koskee vain Euroopan unionin ja EFTAn (European Free Trade Association) maita ja vain EU- ja EFTA-markkinoille tarkoitettuja tuotteita. Tuotteen EU-markkinoille liikkeeseenlaskemisen jälkeen UKCA-merkinä menettää voimassaolonsa.

**UKCA-tiedonanto** koskee vain britti-markkinoita (Englanti, Wales ja Skotlanti) ja brittimarkkinoille tarkoitettuja tuotteita. Tuotteen brittimarkkinoille liikkeeseenlaskemisen jälkeen CE-merkinä menettää voimassaolonsa.

Tmi. FEIN vakuuttaa ja vastaa yksin siitä, että tämä tuote on käyttöohjeen viimeisellä sivulla mainittujen määräysten ja standardien mukainen.

Teknisen dokumentaation laatinut:  
C. & E. Fein GmbH  
Hans-Fein-Straße 81  
73529 Schwäbisch Gmünd-Bargau,  
Germany







## Ympäristönsuojelu, jätehuolto.

Toimita pakkaus, käytöstä poistettu imuri ja tarvikkeet ympäristöä säästävien kierrätykseen.

## Orijinal kullanım kılavuzu çevirisi.

### Kullanılan semboller, kısaltmalar ve kavramlar.

Sembol, işaret	Açıklama
	Kullanma kılavuzu ve genel güvenlik talimatı gibi ekteki belgeleri mutlaka okuyun.
	Bu işlem adımından önce şebeke fişini prizden çekin. Aksi takdirde elektrikli el aletinin yanlışlıkla çalışması durumunda yaralanma tehlikesi vardır.
	Yandaki metin veya grafikteki talimata uyun!
	Yandaki metin veya grafikteki talimata uyun!
	Çalışırken koruyucu gözlük kullanın.
	Çalışırken koruyucu kulaklık kullanın.
	Elektrikli el aletinin Avrupa Birliği yönetmeliklerine uyumlu olduğunu onaylar.
	Elektrikli el aletinin Büyük Britanya (İngiltere, Galler, İskoçya) yönergeleri ile uyumlu olduğunu onaylar.
	Elektrikli el aletinin Gümrük Birliği yönetmeliklerine uygun olduğunu onaylar.
	Genel yasak işareti. Bu davranış yasaktır.
	Ek bilgiler.
	Açma
	Kapama
 <b>UYARI</b>	Bu uyarı, ciddi yaralanmalara veya ölüme neden olabilecek muhtemel tehlikeli bir durumu gösterir.
 <b>DIKKAT</b>	Bu açıklama yaralanmaya neden olabilecek tehlikeli bir duruma karşı uyarır.
	Kullanım ömrünü tamamlamış elektrikli el aletleri ve diğer elektro teknik ve elektrikli ürünler ayrı ayrı toplanmak ve çevre dostu geri kazanım merkezlerine gönderilmek zorundadır.
	Temel izolasyonlu ve ek olarak koruyucu iletkene bağlı dokunulabilir iletken parçalı ürün.
<b>IPX4</b>	Koruma türü
	Elektrostatik yutucu
<b>(**)</b>	rakam veya harf içerebilir

Sembol	Uluslar arası birim	Ulusal birim	Açıklama
$P_1$	W	W	Giriş gücü
$P_{Max}$	W	W	maks. Giriş gücü
$P_A$	W	W	Entegre prizın maksimum bağlantı gücü
$U$	V	V	Nominal gerilim
$f$	Hz	Hz	Frekans
	l	l	Hazne hacmi
	l	l	Sıvı dolum miktarı
	l/s	l/s	4 m hortumla hacimsel akış (debi) Ø 35 mm
	l/s	l/s	Fandaki hacimsel akış
	hPa	hPa	Alçak basınç (vakum)
$L \times B \times H$	mm	mm	Uzunluk x Genişlik x Yükseklik
$\emptyset$	mm	mm	Yuvarlak bir parçanın çapı
	kg	kg	Ağırlığı EPTA-Procedure 01'e uygun
$L_w$	$h^{-1}$	$h^{-1}$	Hava değişim hızı
$L_{pA}$	dB(A)	dB(A)	Ses basıncı seviyesi
$L_{wA}$	dB(A)	dB(A)	Gürültü emisyonu seviyesi
$K_{pA}/K_{wA}$	dB(A)	dB(A)	Tolerans
$a$	$m/s^2$	$m/s^2$	Titreşim emisyon değeri ISO 5349-1'e göre
	m, s, kg, A, mm, V, W, Hz, N, °C, dB, min, $m/s^2$	m, s, kg, A, mm, V, W, Hz, N, °C, dB, dak, $m/s^2$	Temel ve türetilen değerler uluslar arası birimler sistemi SI'den alınmıştır.

## Güvenliğiniz için.

**⚠ UYARI** **Bütün güvenlik talimat ve uyarılarını okuyun.** Güvenlik talimat ve uyarılarına uyulmadığı takdirde elektrik çarpması, yangın ve/veya ağır yaralanmalara neden olunabilir.

**Bütün güvenlik talimatı ve uyarılarını ilerde kullanmak üzere saklayın.**

 Bu kullanım kılavuzunu ve ekteki "Genel güvenlik talimatını" tam

olarak okuyup anlamadan bu elektrikli süpürgeyi kullanmayın. Anılan belgeleri daha sonra kullanmak üzere saklayın ve elektrikli süpürgeyi başkasına verdiğiniz veya devrettiğiniz takdirde bu belgeleri birlikte verin. İlgili ulusal çalışma hükümlerine de uyun.

## Elektrikli süpürgenin tanımı:

Hava koşullarına karşı korunmalı ortamlarda, FEIN tarafından izin verilen aksesuarla, sağlığa zararlı olmayan tozların, L sınıfına giren tozların (FEIN Dustex 35 LX AC (\*\*)), M sınıfına giren tozların (FEIN Dustex 35 MX AC (\*\*)), özellikle elektrikli el aletleri ile çalışırken ortaya çıkan küçük toz parçacıklarının ve yanıcı olmayan sıvıların emilmesinde kullanılan ıslak/kuru elektrikli süpürge.

Bu elektrikli süpürge, örneğin oteller, okullar, hastaneler, fabrikalar, mağazalar, bürolar ve emlak büroları gibi mekanlarda sınıai kullanım için tasarlanmıştır.

### Sadece AB üyeleri için:



Patlama sınır değeri  $> 1 \text{ mg/m}^3$  olan sağlığa zararlı

tozların kuru olarak emilmesi için tasarlanmış IEC/EN 60335-2-69 uyarınca L toz sınıfına giren elektrikli süpürge.



Patlama sınır değeri  $> 0,1 \text{ mg/m}^3$  olan

sağlığa zararlı tozların kuru olarak emilmesi için tasarlanmış IEC/EN 60335-2-69 uyarınca M toz sınıfına giren elektrikli süpürge.

### Sadece İsviçre için:

Elektrik süpürgesinin prizi işletme esnasında sadece kuru ortamda kullanılabilir.



### UYARI

Elektrikli süpürge sağlığa zararlı toz içerir. Toz toplama kaplarının tasfiyesi de dahil olmak

üzere boşaltma ve bakım işlemlerini sadece uzmanların yapmasını sağlayın. Uygun bir koruyucu donanım gereklidir. Elektrikli süpürgeyi tam filtre sistemi olmadan çalıştırmayın. Aksi takdirde sağlığınızı tehlikeye atarsınız.

Bu elektrikli süpürge ISO 8528 standardına ve G2 tipine uygun olan yeterli kapasitedeki alternatif akım jeneratörleri ile de kullanılmaya uygundur. Özellikle toplam harmonik bozulma % 10'u aştığı takdirde bu standarda uygunluk sağlanamaz. Kuşku duvarlarında kullandığınız jeneratör hakkında bilgi edinin.

### Özel güvenlik talimatı.

**Bu elektrikli süpürge fiziksel, duysal veya zihinsel yetenekleri sınırlı veya yetersiz deneyim ve/veya bilgiye sahip kişiler (çocuklar dahil) tarafından kullanılamaz.**

**Çocuklara göz kulak olun.** Bu yolla çocukların elektrikli süpürge ile oynamasını önlersiniz.

### UYARI

**Elektrikli süpürgeyi kullanacak kişiler aletin kullanımı hakkında uygun ve yeterli biçimde bilgilendirilmelidir. Elektrikli süpürgeyi kullanacak kişinin, aletle çalışmaya başlamadan önce, elektrikli süpürgenin kullanımı ve elektrikli süpürgenin kullanılacağı maddeler hakkında, bu maddelerin güvenli biçimde atılması da dahil olmak üzere, gerekli bilgi ve talimatlar hakkında bilgilendirilmesi ve bu konuda yeterli eğitim alması sağlanmalıdır. Elektrikli süpürgeyi kullanan kişi işlem görece malzemeye ait geçerli güvenlik yönetmeliklerine uymalıdır.**

**Kişisel koruyucu donanım kullanın. Yaptığınız işe göre tam yüz siperliği, göz koruma donanımı veya koruyucu gözlük kullanın. Eğer uygunsa küçük taşlama ve malzeme parçacıklarına karşı koruma sağlayan toz maskesi, koruyucu kulaklık, koruyucu iş eldivenleri veya özel iş önlüğü kullanın.** Gözler çeşitli

uygulamalarda etrafa savrulan parçacıklardan korunmalıdır. Toz veya soluma maskesi çalışma sırasında ortaya çıkan tozları filtre eder. Uzun süre yüksek gürültü altında çalışırsanız işitme kaybına uğrayabilirsiniz.

**Elektrikli süpürgeyi sadece yönetmeliklere uygun koruyucu kontaklı prizlerde çalıştırın. Sadece hasar görmemiş bağlantı kablolarını ve düzenli aralıklarla kontrol edilen koruyucu kontaklı uzatma kablolarını kullanın.** Tam işlev görmeyen koruyucu iletken elektrik çarpmasına neden olabilir.

**Topraklanmış bağlantı rakorları ile statik yükler atılır.** Bu sayede elektro statik yüklenmeleri boşaltan aksesuar (opsiyonel) ile kıvılcım oluşması ve aşırı akımları önlenir.

**Islak emdirmeye yaparken elektrikli süpürgeyi sadece hazne yatay konumda çalıştırın.** Aksi takdirde elektrikli süpürgesi motoru içine kaçabilecek su elektrik çarpmaya tehlikesi oluşturur.

**Şebeke bağlantı kablosunu elektrikli süpürgeyi çekmek veya fişi prizden çekmek gibi amacına aykırı işlemlerde kullanmayın. Şebeke bağlantı kablosunu sıcaktan, yağdan, keskin kenarlı nesnelere veya hareket halindeki parçalardan**

**uzak tutun. Şebeke bağlantı kablosunun üzerinden herhangi bir araç geçirmeyin ve kabloyu ezmeyin.** Hasar gören veya karışan/dolanan şebeke bağlantı kabloları elektrik çarpmaya tehlikesini artırır.

**Aksesuar parçalarını değiştirmeden önce fişi prizden çekin.** Bu önlem elektrik çarpmaya tehlikesini azaltır. **Örneğin kayın veya meşe tozu, taş tozu, asbest gibi sağlığa zararlı maddeleri emdirmeyin.** Bu maddeler kanserojen sayılır.

**Çalıştığınız yerin iyice havalandırılmasını sağlayın. Örneğin benzin, yağ, alkol, çözücü madde gibi yanıcı veya patlayıcı sıvıları emdirmeyin. Kızgın veya yanıcı tozları emdirmeyin. Elektrikli süpürgeyi patlama tehlikesi olan yerlerde çalıştırmayın.** Tozlar, buharlar veya sıvılar alevlenebilir ve patlayabilir.

**Elektrikli süpürge üzerine etiket, işaret gibi nesnelere vidalanması veya perçinlenmesi yasaktır.** Hasar gören izolasyon donanımı elektrik çarpmasına karşı koruma sağlamaz. Yapışıcı etiket kullanın.

**FEIN tarafından özel olarak bu elektrikli süpürge için öngörülmemiş veya tavsiye edilmeyen aksesuar kullanmayın.** Aksesuarı elektrikli süpürgeye takabiliyor olmanız güvenli kullanımı garanti etmez.

Aleti çalıştırmadan önce (Bakınız: Sayfa 6–12) her defasında şebeke bağlantı kablosunda ve bağlantı fişinde hasar olup olmadığını kontrol edin.



**UYARI**

**Elektrikli süpürgeyi prizini sadece dışarıdan bir elektrikli el**

**aleti takmak için kullanın. Bu elektrikli süpürge bağlanmış bulunan elektrikli el aleti üzerinden otomatik olarak çalıştırılır. Elektrikli el aletin bağlantı gücü elektrikli süpürge prizinin maksimum bağlantı gücünü  $P_A$  aşmamalıdır.**

**Elektrikli süpürgeye prizine bağladığınız elektrikli el aletin kullanım kılavuzuna ve güvenlik talimatına da uyun.**

Tavsiye: Elektrikli süpürgeyi daima 30 mA veya daha düşük nominal akım hatalı rezidüel akım koruma şalteri (RCD) üzerinden çalıştırın.

**Bu elektrikli süpürge sadece kapalı mekanlarda saklanabilir.**

**Emme işlemi esnasında izin verilen ortam sıcaklığı  $-10\text{ °C}$  ile  $+40\text{ °C}$  arasındadır.**

**Elektrikli süpürgeye çok düşük sıcaklıklarda kullanılmasına izin yoktur. Çok düşük sıcaklıklarda şebeke bağlantı kablosu hasar görebilir ve aletin güvenliği olumsuz yönde etkilenebilir.**

**Çalışırken dikkat edilmesi gereken hususlar.**

Kullanma, bakınız: Sayfa 11/12.

Atık hava çalışılan mekana geri dönüyorsa mekanda yeterli bir hava değişik hızı L bulunmalıdır. Geri sevk edilen hacimsel akış taze hava hacminin maksimum % 50'si kadar (mekan hacmi x hava değişim hızı  $L_w$ ) kadar olmalıdır. Özel havalandırma önlemi olmadığında geçerli olan:  $L_w = 1\text{ h}^{-1}$ .

**Kısa devre olduğunda veya çok fazla toz çıktığında elektrikli süpürgeyi**

**hemen kapatın ve elektrik şebekesinden ayırın.**



**Elektrikli süpürgeye üzerine basmayın/çıkmayın. Elektrikli süpürge devrilecek olursa yaralanabilirsiniz veya elektrikli süpürgeye hasara neden olabilirsiniz.**

**Yassı katlı filtre**

Filtre değiştirme için, Bakınız: Sayfa 13–15/ 147, Bölüm “Arıza arama.”

Filtre değiştirirken kişisel koruyucu donanım kullanın (solunum filtresi, koruyucu iş eldivenleri).

Filtre değiştirme işlemi başkalarını tehlikeye atmayacak biçimde sadece bu işe uygun bir mekanda yapılmalıdır.

Kirli filtreyi çıkardıktan sonra temiz gaz tarafını ve sızdırmazlık yüzeylerini piyasada bulunan aşındırıcı olmayan temizlik maddeleri ve su ile temizleyin.



**DİKKAT** Yassı katlı filtre olmadan hiçbir zaman emdirme yapmayın, aksi takdirde motor hasar görür ve çok fazla ince toz atılacağından sağlığınız riske girebilir.

❗ L veya M toz sınıfına giren tozların alınması için sadece nemli veya ıslak olmayan kuru yassı katlı filtreler kullanılabilir.

❗ Islak emdirmeden kuru emdirmeye geçiş yapmadan önce ıslak yassı katlı filtrenin kurummasını bekleyin veya bu filtreyi kuru bir filtre ile değiştirin. Aksi takdirde yassı katlı filtre kullanılamaz duruma gelir.

Yassı katlı filtreyi kuru tutun ve düzenli aralıklarla temizleyin.

## Atık torbası, elyaf torba (Bakınız: Sayfa 8)

### Sadece FEIN Dustex 35 MX AC (\*\*):

İnce tozun emilmesi ve atma işleminin toz çıkarmadan yapılabilmesi için ek olarak bir atık torbasının veya elyaf filtre torbasının kullanılması gerekir.

Atık torbasını hazne kenarları üzerine yatırın. Atık torbasının diğer deliğini tam olarak emme rakoru bundu üzerine çekin.

Çıkarmak için atık torbasını yukarı kaldırın ve emme rakoru üzerinden arkaya doğru çekerek çıkarın. Atık torbasını kapama şeritleri ile kapatın. Islak kirleri emdirdikten sonra daima atık torbasını çıkarın.

Elyaf filtre torbasını takarken kilit sürgüsünün ve elyaf filtre torbasının haznenin iç duvarına dayanmasına dikkat edin. Elyaf filtre torbasının karton flanşı emme rakoru bundunun üzerine çekilmelidir.

Kapama sürgüsü ile birlikte elyaf filtre torbasını çıkardıktan sonra kirlenmelerin önüne geçmek için elyaf filtre torbasını kapatın.

### Düdük sesi (Bakınız: Sayfa 12)

#### Sadece FEIN Dustex 35 MX AC (\*\*):

Emme hortumu çapı döner şalterini ilgili doğru ayara ayarlayın.

Hava akış hızı 20 m/s altına düştüğünde bir düdük sesi duyulur. Hazneyi boşaltın ve/veya emme sisteminde tıkanıklıklar olup olmadığını kontrol edin.

### Elektrikli süpürge prizi (Bakınız: Sayfa 11)

Elektrikli süpürge açılmasına ait şalter konumlarını 11/12 sayfasında bulabilirsiniz.

Elektrikli süpürge  şalter konumunda, kendisine bağlı elektrikli el aleti açıldığında çalışır. Bir elektrikli el aletini elektrikli süpürgeye prizine takmadan önce elektrikli süpürgeyi kapatın. Sadece kapalı durumdaki elektrikli el aletlerini elektrikli süpürgeye prizine takın.

Elektrikli süpürgeye prizine takılı bir elektrikli el aleti kapandıktan sonra da elektrikli süpürge yaklaşık 15 saniye kadar çalışır ve sonra otomatik olarak kapanır.

### Islak emme (Bakınız: Sayfa 17)

Elektrik iletkenliği olan sıvıların ıslak emdirilmesinde maksimum hazne doluluk seviyesine ulaşıldığında elektrikli süpürge otomatik olarak kapanır (kapama otomatığı). Fişi prizden çekin ve hazneyi boşaltın. Elektrik iletkenliği olmayan sıvıların ıslak emdirilmesinde maksimum hazne doluluk seviyesine ulaşıldığında elektrikli süpürge **otomatik olarak kapanmaz**. Hazneyi zamanında boşaltın.

Dışarı köpük çıktığında elektrikli süpürgeyi hemen kapatın ve hazneyi boşaltın.

Islak emme işlemi sona erdikten sonra sondaları ve bunların arasındaki boşlukları bir fırça ile temizleyin (Bakınız: Sayfa 16).

### Otomatik filtre temizleme (Bakınız: Sayfa 12)

AC fonksiyonu "Otomatik filtre temizleme" fabrikasyon olarak etkindir, yani yassı katlı filtre her 15 saniyede bir çok sayıda basınçlı hava darbesi ile otomatik olarak temizlenir.

Islak kir emilirken veya genelde su emilirken AC fonksiyonunun “Otomatik filtre temizleme” kapatılmasını tavsiye ederiz.

### Aksesuar (Bakınız: Sayfa 9/20)

Aksesuar parçalarını hafifçe bastırarak takın. Sökmek için parçaları birbirine karşı biraz çevirin ve çekerek birbirinden ayırın.

### Taşıma



Elektrikli süpürge vinçle kaldırılamaz. Elektrikli süpürgeyi bir vinç kancasına takmayın. Aksi takdirde yaralanabilirsiniz veya elektrikli süpürgeye hasara neden olabilirsiniz. Elektrikli süpürgeyi taşıt araçları içinde taşırken sabitlenebilir tekerlekleri sabitleyin (Bakınız: Sayfa 8).

Elektrikli süpürgeyi itme kolundan değil tutamaktan tutarak taşıyın.

**Sadece FEIN Dustex 35 MX AC (\*\*):** Emme bağlantısını tapa ile kapatın (Bakınız: Sayfa 18).

### Bakım ve müşteri servisi.

Bakım ve temizlik işlerine başlamadan önce elektrikli süpürgeyi enerji kaynağında ayırın (fişi prizden çekin).



Bağlantıları, contaları ve hortumları kontrol edin. Ortaya çıkan hasarları sadece kalifiye personele ve sadece FEIN yedek parçaları kullanma koşulu ile onartın.

**Sadece FEIN Dustex 35 MX AC (\*\*):** Elektrikli süpürgeyi taşırken ve bakım yaparken emme bağlantısını tapa ile kapatın (Bakınız: Sayfa 18). Elektrikli süpürgeyi temizlemek için

piyasada bulunan, aşındırıcı olmayan temizlik malzemesi ve su kullanın. Temizledikten sonra elektrikli süpürgeyi tam olarak kurumasını bekleyin.



Hazneyi her kullanımdan sonra boşaltın ve kaba kir ve tozu temizleyin.

Sıvıları emdirdikten sonra hazneyi boşaltın. Daha sonra elektrikli süpürgeyi aksesuar parçaları takılı durumda birkaç dakika çalıştırarak parçaların kurumasını sağlayın.

Kullanılmış yassı katlı filtreleri ve filtre torbalarını yasal hükümlere uygun olarak atın.

Bağlantı kablusunun yenilenmesi gerektiğinde, güvenlik risklerine girmemek için işlemin FEIN veya FEIN elektrikli el aletleri için yetkili bir müşteri servisinde yapılması gerekir.

En azından yılda bir kez üreticiye veya bu konuda uzman bir kişiye toz tekniği kontrolü yaptırın, örneğin filtrede hasar olup olmadığını, elektrikli süpürgeyi doğru işlevi ve sızdırmazlığını ve kontrol donanımlarının işlevini kontrol ettirin (FEIN Dustex 35 MX AC (\*\*)).

Kirli ortamda bulunmuş olan L ve M sınıfı elektrikli süpürgelerde dış yüzeyler ve bütün makine parçaları temizlenmeli veya sızdırmazlık maddeleri ile işlem uygulanmalıdır. Bakım ve onarım çalışmaları yapılırken, tatmin edici ölçüde temizlenemeyen bütün kirli parçalar atılmalıdır. Bu gibi parçalar sızdırmaz poşetler içinde, bu gibi atıklar için geçerli olan yönetmelik hükümlerine



uygun olarak atılmalıdır.

Kullanıcı bakım yapmak üzere elektrik süpürGESİNİ ancak bakım personeli ve diğer kişiler için bir tehlike oluşmayacaksa sökebilir, temizleyebilir ve bakım işleri yürütebilir. Elektrikli süpürGE SÖKÜLMEDEN önce olası tehlikelerin önüne geçilmesi için temizlenmelidir. Elektrikli süpürGENİN SÖKÜLECEĞİ mekanın havalandırması iyi olmalıdır. Bakım işlemleri esnasında kişisel koruyucu donanım kullanın. Bakım işlemlerinden sonra bakım alanının temizlenmesi gerekir.

Asbeste temas eden ürünler onarım işlemine gönderilemez. Asbestle kirlenen ürünleri ülkenizdeki asbest içerikli atıklara ilişkin yasal mevzuata uygun olarak atın.

Bu elektrikli süpürGENİN güncel yedek parça listesi için bakınız: [www.fein.com](http://www.fein.com).

### **Aşağıdaki parçaları gerektiğinde kendiniz de değiştirebilirsiniz:**

Elyaf filtre torbası, atık torbası, yassı katlı filtre, hortum, alet manşonu, manifold, emme boruları, derz ucu, zemin ucu, fırça uçları, lastik uçlar, kademe manşonu, emme fırçası

## **Arıza arama.**

<b>Arıza</b>	<b>Nedeni</b>	<b>Arıza giderme</b>
Elektrikli süpürGE AÇILMIYOR.	Evdeki sigorta atmış.	Akım beslemesini sağlayın.
	Elektrikli süpürGE otomatik işletmede.	İşletim türü şalterini "I" üzerine getirin.
Emme performansı düşüyor.	Elektrikli süpürGE doğru olarak monte edilmemiş.	Kapağı doğru olarak yerleştirin ve her iki kilidi de tam olarak kapatın.
	Emme sistemi tıkalı.	Emme hortumunu ve emme borusunu temizleyin.
	Elyaf filtre torbası dolu.	Elyaf filtre torbasını değiştirin.
	Yassı katlı filtre dolu.	Yassı katlı filtreyi değiştirin.
	Atık torbası dolu	Atık torbasını değiştirin.
Emme esnasında toz çıkıyor.	Yassı katlı filtrenin konumu yanlış.	Yassı katlı filtrenin konumunu düzeltin.
Islak emdirmede emme gücü yok.	Hazne dolu.	Hazneyi boşaltın.
Kapama otomatığı (ıslak emdirmede) devreye girmiyor.	Sondalar kirli.	Sondaları ve aralarını bir fırça ile temizleyin.
Kapama otomatığı (ıslak emdirmede) devreye girmiyor.	Hazne dolu.	Elektrik iletkenliği olmayan sıvılarda doluluk seviyesini kontrol edin ve gerekiyorsa hazneyi boşaltın.

Arıza	Nedeni	Arıza giderme
Otomatik filtre temizleme (AC) çalışmıyor.	Emme hortumu bağlı değil.	Emme hortumunu bağlayın.
Otomatik filtre temizleme (AC) açılıp kapanmıyor.		FEIN Müşteri Servisi ile iletişime geçin.
FEIN Dustex 35 MX AC (**): Düdük sesi duyuluyor.	Ayarlanmış bulunan ve gerçek emme hortumu çapı aynı değil.	İlgili döner şalterde doğru emme hortumu çapını ayarlayın.
	Yassı katlı filtre dolu.	Yassı katlı filtreyi değiştirin.
	Atık torbası dolu	Atık torbasını değiştirin.
	Emme sistemi tıkalı.	Emme hortumunu ve emme borusunu temizleyin.

## Teminat ve garanti.

Ürüne ilişkin teminat piyasaya sunulduğu ülkenin yasal düzenlemeleri çerçevesinde geçerlidir. Ayrıca FEIN, FEIN üretici garanti beyanına uygun bir garanti sağlar.

Elektrikli süpürgezin teslimat kapsamında bu kullanım kılavuzunda tanımlanan veya şekli gösterilen aksesuarın sadece bir bölümü bulunabilir.

## Uyumluluk beyanı.

**CE beyanı** Sadece Avrupa Birliği ve EFTA üyeleri (European Free Trade Association) ve sadece AB ve EFTA pazarları için tasarlanan ürünler için geçerlidir. Ürün AB pazarına sunulduğunda UKCA işareti geçerliliğini yitirir.

**UKCA beyanı** Sadece Britanya pazarı (İngiltere, Galler ve İskoçya) ve Britanya pazarı için tasarlanmış

ürünler için geçerlidir. Ürün Britanya pazarına sunulduğunda CE işareti geçerliliğini yitirir.

FEIN firması tek sorumlu olarak bu ürünün bu kullanım kılavuzunun son sayfasında belirtilen ilgili koşullara uygun olduğunu beyan eder.

Teknik belgelerin bulunduğu merkez:

C. & E. Fein GmbH  
Hans-Fein-Straße 81  
73529 Schwäbisch Gmünd-Bargau,  
Germany



## Çevre koruma, tasfiye.







Ambalaj malzemesi, kullanım ömrünü tamamlamış elektrikli süpürge ve aksesuar çevre dostu tasfiye amacıyla bir geri dönüşüm merkezine yollanmalıdır.

Az eredeti kezelési útmutató fordítása.

## Felhasznált jelölések, rövidítések és fogalmak.

Szimbólumok, jelek	Magyarázat
	Mindenképpen olvassa el a mellékelt dokumentációt, mint például a kezelési útmutatót és a biztonsági tájékoztatót.
	Ezen munkalépés megkezdése előtt húzza ki a hálózati csatlakozó dugót a dugaszoló aljzatból. Ellenkező esetben az elektromos kéziszerszám véletlenszerű elindulása sérüléseket okozhat.
	Tartsa be az oldalsó szövegben vagy ábrán található utasításokat!
	Tartsa be az oldalsó szövegben vagy ábrán található utasításokat!
	A munkák közben használjon védőszemüveget.
	A munkák közben használjon zajcsökkentő fülvédőt.
CE	A CE-jel igazolja, hogy az elektromos kéziszerszám megfelel az Európai Unió irányelveinek.
UK CA	igazolja, hogy az elektromos kéziszerszám megfelel Nagy-Britannia (Anglia, Wales, Skócia) Unió irányelveinek.
EAC	Igazolja az elektromos kéziszerszám komformitását a Vámunió irányelveivel.
	Általános tiltó jel. Ez az eljárás tilos.
	Kiegészítő információ.
	Bekapcsolás
	Kikapcsolás
<b>FIGYELMEZTETÉS</b>	Ez a tájékoztató egy lehetséges veszélyes helyzetre figyelmeztet, amely súlyos vagy halálos sérüléshez vezethet.
<b>VIGYÁZAT</b>	Ez a tájékoztató egy lehetséges veszélyes szituációra figyelmeztet, amely sérülésekhez vezethet.

Szimbólumok, jelek	Magyarázat
	A használaton kívül helyezett elektromos kéziszerszámokat és egyéb elektrotechnikai és elektromos termékeket külön össze kell gyűjteni és a környezetvédelmi szempontoknak megfelelő újrafelhasználásra kell leadni.
	Alapszigeteléssel ellátott és ezen felül a védővezetékhez csatlakoztatott megérinthető elektromosan vezetőképes alkatrészeket tartalmazó termék.
IPX4	Védettségi osztály
	elektrosztatikusan levezető
(**)	Számjegyeket vagy betűket tartalmazhat

Jel	Nemzetközi egység	Magyarországon használatos egység	Magyarázat
$P_1$	W	W	Teljesítményfelvétel
$P_{Max}$	W	W	max. felvett teljesítmény
$P_A$	W	W	A beépített dugaszoló aljzat max. névleges teljesítménye
$U$	V	V	Feszültség
$f$	Hz	Hz	Frekvencia
	l	l	A tartály űrtartalma
	l	l	Betöltendő folyadékmennyiség
	l/s	l/s	Térfogatáram 4 m tömlővel Ø 35 mm
	l/s	l/s	Térfogatáram a befúvó ventilátornál
	hPa	hPa	Vákuum
$L \times B \times H$	mm	mm	Hossz x Szélesség x Magasság
Ø	mm	mm	Egy körkeresztmetszetű alkatrész átmérője
	kg	kg	Súly az „EPTA-Procedure 01” (01 EPTA-szabvány) szerint

Jel	Nemzetközi egység	Magyarországon használatos egység	Magyarázat
$L_w$	$\text{h}^{-1}$	$\text{h}^{-1}$	Légcsere sebesség
$L_{pA}$	dB(A)	dB(A)	Hangnyomás szint
$L_{wA}$	dB(A)	dB(A)	Hangteljesítmény szint
$K_{pA}/K_{wA}$	dB(A)	dB(A)	Szórás
$\alpha$	$\text{m/s}^2$	$\text{m/s}^2$	A rezgés kibocsátási összérték az ISO 5349-1 szabványnak megfelelően
	m, s, kg, A, mm, V, W, Hz, N, °C, dB, min, $\text{m/s}^2$	m, s, kg, A, mm, V, W, Hz, N, °C, dB, perc, $\text{m/s}^2$	Az <b>SI</b> nemzetközi egységrendszer alapegységei és levezetett egységei.

## Az Ön biztonsága érdekében.

**▲ FIGYELMEZTETÉS** Olvassa el az összes biztonsági

figyelmeztetést és előírást. A következőkben leírt előírások betartásának elmulasztása áramütésekhez, tűzhez és/vagy súlyos testi sérülésekhez vezethet.

**Kérjük a későbbi használatra gondosan őrizze meg ezeket a biztonsági előírásokat és utasításokat.**

 Ne használja ezt az elszívó berendezést, mielőtt ezt a használati útmutatót valamint a mellékelt „Általános biztonsági előírásokat” alaposan el nem olvasta és teljesen meg nem értette. A későbbi használatához gondosan őrizze meg ezeket a dokumentációkat és az elszívó berendezés továbbadása vagy eladása esetén mellékelje ezeket az elszívó berendezéshez.

Ugyanígy tartsa be az idevonatkozó helyi munkavédelmi rendelkezéseket.

## Az elszívó berendezés rendeltetése

Nedves/száraz porszívó a FEIN által engedélyezett tartozékokkal felszerelve, az időjárás hatásaitól védett helyen az egészségre nem káros porok, az L porosztályba tartozó porok (FEIN Dustex 35 LX AC (\*\*)), az M porosztályba tartozó porok (FEIN Dustex 35 MX AC (\*\*)) és kisebb szennyezés részecskék, különösen az egy elektromos kéziszerszám használatával végzett porkeltő munkák során keletkező porok elszívására, valamint éghetetlen folyadékok felszívására szolgál.

Ez az elszívó berendezés ipari alkalmazásra szolgál, például szállodákban, iskolákban, kórházakban, gyárakban, üzletekben, irodákban és bérelt üzletekben.

**Csak az EU-országok számára:**



Az L porosztályba tartozó porokhoz szolgáló porszívó az IEC/EN 60335-2-69 szerint a  $> 1 \text{ mg/m}^3$  expozíciós határértékű

egészségkárosító hatású porok száraz felszívására.



Az M porosztályba tartozó porokhoz szolgáló porszívó

az IEC/EN 60335-2-69 szerint a  $> 0,1 \text{ mg/m}^3$  expozíciós határértékű egészségkárosító hatású porok száraz felszívására.

### Csak Svájcban:

A porszívó dugaszolóaljzatát üzem közben csak száraz környezetben szabad használni.



### FIGYELMEZTETÉS

Az elszívó berendezés egészségkárosító hatású port tartalmaz. A kiürítést és a karbantartási munkákat, beleértve a porgyűjtő tartály hulladékkezelését is, csak szakemberek hajthatják végre. Ehhez egy megfelelő védőfelszerelésre van szükség. Az elszívó berendezést nem szabad a teljes szűrőrendszer nélkül üzemeltetni. Ellenkező esetben veszélyezteti az egészségét.

Ez az elszívó berendezés egy kielégítő teljesítményű váltakozó áramú generátorról is üzemeltethető, amely megfelel az ISO 8528 szabványban meghatározott G2 kiviteli osztály követelményeinek. Egy generátor mindenek előtt akkor NEM felel meg ennek a szabványnak, ha az úgynevezett torzítási tényező túllépi a 10 %-ot. Ha kétségei vannak, tájékozódjon az Ön által használt generátor tulajdonságairól.

### Biztonsági információk.

**Ez a porszívó nincs arra előíranyozva, hogy korlátozott fizikai, érzékelési vagy szellemi képességű, illetve kellő tapasztalattal és/vagy tudással nem rendelkező személyek (beleértve a gyermekeket is) használják.**

**Ügyeljen a gyerekekre.** Ez biztosítja, hogy gyerekek ne játszanak az elszívó berendezéssel.

### FIGYELMEZTETÉS

**A berendezést**

**kezelő személyeket megfelelő módon ki kell oktatni ennek az elszívó berendezésnek a használatára. A kezelő személyt a használat előtt el kell látni a megfelelő információkkal, és megfelelő oktatásban kell részesíteni az elszívó berendezés használatával és az elszívó berendezés által felszívott anyagokkal kapcsolatban, beleértve a felszívott anyagok biztonságos eltávolítását is. A kezelő személy köteles betartani a kezelésre kerülő anyagokra vonatkozó biztonsági előírásokat.**

**Viseljen személyi védőfelszerelést. Használjon az alkalmazásnak megfelelő teljes védőálarcot, szemvédőt vagy védőszemüveget. Amennyiben célszerű, viseljen porvédő álarcot, zajtompító fülvédőt, védő kesztyűt vagy különleges kötényt, amely távol tartja a csiszolószerszám- és anyagrészecskéket.** Mindenképpen védje meg a szemét a kirepülő idegen anyagoktól, amelyek a különböző alkalmazások során keletkeznek. A por- vagy védőálarcnak meg kell

szűrnie a használat során keletkező port. Ha hosszú ideig ki van téve az erős zaj hatásának, elvesztheti a hallását.

**Az elszívó berendezést csak egy előírászerű védőérintkezővel ellátott dugaszoló aljzathoz csatlakoztatva szabad üzemeltetni. Csak hibátlan csatlakozó vezetéket és szükség esetén csak hibátlan, védővezetéket is tartalmazó hosszabbítót használjon és rendszeresen ellenőrizze azok hibátlan állapotát.** Egy nem végig átmenő védővezeték áramütéshez vezethet.

**A földelt csatlakozási pontokon keresztül levezeti a sztatikus feltöltődéseket.** Így meg lehet gátolni az elektrosztatikusan levezető tartozékoknál (extra tartozék) fellépő szikrázást és áramütéseket.

**Az elszívó berendezést nedves elszívás esetén csak vízszintes helyzetű tartály mellett üzemeltesse.** Ellenkező esetben az elszívó berendezés motorjába behatoló víz áramütést okozhat.

**Ne húzza az elszívó berendezést és ne húzza ki a csatlakozó dugót a dugaszoló aljzathból a hálózati csatlakozó vezetéknél fogva. Tartsa távol a hálózati csatlakozó vezetéket hőforrásoktól, olajtól, éles élektől és sarkaktól és mozgó gépalkatrészekről. Ne menjen keresztül járművel a hálózati csatlakozó vezetéken és ne préselje össze a hálózati csatlakozó vezetéket.** Megrongálódott vagy csomókkal teli hálózati csatlakozó vezetékek megnövelik az áramütés veszélyét.

**A tartozékok kicserélése előtt húzza ki a hálózati csatlakozó dugót a dugaszoló aljzathból.** Ez az óvintézkedés csökkenti az áramütés veszélyét.

**Ne szívjon fel az egészségre ártalmas anyagokat, például bükk- vagy tölgyfaport, kőport, azbesztet.** Ezek az anyagok rákkeltő hatásúnak számítanak.

**Gondoskodjon a munkahely jó szellőztetéséről.**

**Ne szívjon fel éghető vagy robbanékony folyadékokat, például benzint, olajat, alkoholt, oldószereket. Ne szívjon fel forró vagy éghető porokat. Ne üzemeltesse az elszívó berendezést robbanásveszélyes helyiségekben.** A porok, gőzök vagy folyadékok meggyulladhatnak, vagy felrobbanhatnak.

**Az elszívó berendezésre táblákat és jeleket csavarokkal vagy szegecsekkel felerősíteni tilos.** Egy megrongálódott szigetelés már nem nyújt védelmet az áramütés ellen. Használjon öntapadós matricákat.

**Ne használjon olyan tartozékokat, amelyeket a FEIN cég ehhez az elszívó berendezéshez nem irányzott elő vagy nem javasolt.** Az a tény, hogy a tartozékot rögzíteni tudja az elszívó berendezésre, nem garantálja annak biztonságos alkalmazását.

**Az üzembe vétel (lásd a 6–12. oldalon) előtt ellenőrizze a hálózati csatlakozó vezeték és a hálózati csatlakozó dugó esetleges megrongálódásait.**

**FIGYELMEZTETÉS** A porszívó csatlakozó aljzatát csak egy külső elektromos kéziszerszám csatlakoztatására szabad használni. A porszívót a hozzá csatlakoztatott elektromos kéziszerszám automatikusan üzembe helyezi.

Az elektromos kéziszerszám névleges teljesítménye nem haladhatja meg a porszívó csatlakozó aljzatának  $P_A$  névleges leadott teljesítményét.

Vegye figyelembe annak az elektromos kéziszerszámnak az Üzemeltetési útmutatóját és biztonsági előírásait is, amelyet az elszívó berendezés dugaszoló aljzatához csatlakoztat.

**Javaslat:** Az elszívó berendezést mindig csak egy 30 mA vagy annál alacsonyabb méretezési áramú hibaáram védőkapcsolón (RCD) keresztül üzemeltesse.

Az elszívó berendezést csak belső helyiségekben szabad tárolni.

A megengedett környezeti hőmérséklet a szívás során  $-10\text{ °C} - +40\text{ °C}$ .

A porszívót igen alacsony hőmérsékleteken használni tilos. Igen alacsony hőmérsékletek esetén a hálózati tápvezeték megrongálódhat és befolyással lehet a biztonságra.

## Kezelési tájékoztató.

Kezelés, lásd a 11/12. oldalon.

Ha az elvezetett levegőt visszavezetik ugyanabba a helyiségbe, ott kielégítő légkicserélési sebességnek (L) kell fennállnia. A visszavezetett légáram

térfogata a frisslevegő mennyiség (a helyiség köbtartalma  $\times L_w$  légcserese sebesség) legfeljebb 50 %-át teheti ki. Speciális szellőztetési eljárások hiányában a következő képlet érvényes:  $L_w = 1\text{ h}^{-1}$ .

**Rövidzárlat és/vagy erős porkilépés esetén azonnal kapcsolja ki és válassza le a hálózatról az elszívó berendezést.**



**Ne használja a porszívót lépcsőfokként vagy dobogóként. Ha a porszívó felbillen Ön megsérülhet és a porszívó megrongálódhat.**

## Lapos harmonikasűrő

Szűrőcsere, lásd a 13–15/ 158. oldalon, a „Hibakeresés.” fejezetben.

A szűrőcsere során viseljen személyi védőfelszerelést (szűrős arcvédő maszkot, védő kesztyűt).

A szűrőcserét csak erre alkalmas helyiségekben, további személyek veszélyeztetése nélkül szabad végrehajtani.

Az olvasztott szűrő kivétele után tisztítsa meg egy a kereskedelemben kapható, nem koptató hatású tisztítószerrel és vízzel a tiszta gáz felőli oldalt és a tömítési felületeket.

**VIGYÁZAT** Sohase dolgozzon lapos redős szűrő

nélkül, mert a motor ellenkező esetben megrongálódik és a megnövelt finom por kibocsátás káros az egészségre.

**!** Az L vagy M porosztályba tartozó porok felvételére csak száraz lapos redős szűrőket szabad használni, amelyek még nem voltak nedvesek.



**!** A nedves anyagok felszívásáról a száraz anyagok felszívására való átállás előtt szárítsa meg a nedves lapos redős szűrőt, vagy cserélje ki egy szárazra. Ellenkező esetben a lapos redős szűrő használhatatlanná válik.

Tartsa szárazon és rendszeresen tisztítsa meg a lapos redős szűrőt.

### **Poreltávolító zsák, gyapjú szűrőzsák (lásd az 8. oldalon)**

**Csak a FEIN Dustex 35 MX AC (\*\*)**

**esetén:** Finom porok felszívásához és a porban szegény ártalmatlanításhoz kiegészítőleg egy poreltávolító zsákot vagy gyapjú szűrőzsákot kell használni.

A poreltávolító zsák behelyezésekor húzza azt rá a tartály szélére. A poreltávolító zsák másik nyílását húzza teljesen rá az elszívócsonk peremére.

A kivételhez hajtsa fel a poreltávolító zsákot és az elszívócsonkon át hátrafelé húzza ki. A poreltávolító zsákot a lezárószalaggal zárja le.

Nedves szennyeződések felszívása után mindig távolítsa el a poreltávolító zsákot.

A gyapjú szűrőzsák behelyezésekor ügyeljen arra, hogy a lezáró retesz és a gyapjú szűrőzsák teljesen felfeküdjön a tartály belső falára. A gyapjú szűrőzsák karton karimáját rá kell húzni az elszívócsonk peremére.

A szűrős flíz zacskó kivétele után zárja azt le a lezáró tolókéval, hogy megelőzze az elszennyeződést.

### **Kürthang (lásd az 12. oldalon)**

**Csak a FEIN Dustex 35 MX AC (\*\*)**

**esetén:** Állítsa be a szívótömlő

átmérő forgókapcsolót a megfelelő hozzátartozó értékre.

Ha a levegő sebessége 20 m/s alá csökken, megszólal a duda. Ürítse ki a tartályt és/vagy ellenőrizze, nincs-e dugulás a szívórendszerben.

### **A porszívó csatlakozó aljzata (lásd az 11. oldalon)**

A porszívó bekapcsolásához szükséges kapcsolóállások leírása a 11/12. oldalon található.

A porszívó a kapcsoló  állása esetén a vele összekapcsolt elektromos kéziszerszám bekapcsolásakor automatikusan elindul. Kapcsolja ki az elszívó berendezést, mielőtt csatlakoztatna egy elektromos kéziszerszámot az elszívó berendezés dugaszoló aljzatához. Az elszívó berendezés dugaszoló aljzatába csak kikapcsolt elektromos kéziszerszámok csatlakozó dugóját szabad bedugni. Az elszívó berendezés dugaszoló aljzatához csatlakoztatott elektromos kéziszerszám kikapcsolása után az elszívó berendezés még kb. 15 másodpercig tovább működik, majd automatikusan kikapcsol.

### **Nedves porszívózás (lásd az 17. oldalon)**

Elektromosan vezető folyadékok nedves elszívása esetén a tartály maximális feltöltési szintjének elérésekor az elszívó berendezés automatikusan kikapcsolásra kerül (kikapcsoló automatika). Húzza ki a hálózati csatlakozó dugót a dugaszoló aljzataból és ürítse ki a tartályt.

Elektromosan nem vezető folyadékok nedves elszívása esetén a tartály maximális feltöltési szintjének elérésekor az elszívó berendezés **nem kerül automatikusan kikapcsolásra**. A tartályt időben ürítse ki.

Ha hab lép ki, azonnal kapcsolja ki az elszívó berendezést és ürítse ki a tartályt.

A nedves szívás befejezése után tisztítsa meg egy kefével a szondákat és a közöttül található területet (lásd a 16. oldalon).

### **Automatikus szűrőtisztítás (lásd az 12. oldalon)**

Az AC „Automatikus szűrő tisztítás” gyárilag be van kapcsolva, vagyis a lapos redős szűrőt 15 másodpercenként több léglökés automatikusan megtisztítja.

Nedves szennyeződések és mindenek előtt víz felszívásakor azt javasoljuk, hogy kapcsolja ki az AC „Automatikus szűrő tisztítás” funkciót.

### **Tartozékok (lásd az 9/20. oldalon)**

A tartozék alkatrészek felszerelésekor ne alkalmazzon túl nagy nyomást. A leszereléshez kissé fordítsa el egymáshoz képest és ezzel egyidejűleg húzza szét az alkatrészeket.

### **Szállítás**



Az elszívó berendezést nem szabad daruval felemelni vagy szállítani. Ne akassza rá a porszívót egy daruhorogra. Ellenkező esetben Ön is sérüléseket szenvedhet vagy a porszívó megrongálódhat.

A porszívó járművekben való szállításához állítsa be a rögzíthető kormányzó görgőket a rögzített helyzetbe (lásd a 8. oldalon).

A porszívót mindig csak a tartófogantyúnál, sohasem a tolokengyelnél fogva vigye.

**Csak a FEIN Dustex 35 MX AC (\*\*)** esetén: Zárja el a záródugóval a szívó csatlakozót (lásd a 18. oldalon).

## **Üzembentartás és vevőszolgálat.**

Karbantartási és tisztítási munkák megkezdése előtt válassza el a porszívót az energiaforrástól (húzza ki a hálózati csatlakozó dugót).

 Ellenőrizze a csatlakozásokat, tömítéseket és tömlőket. A rongálódásokat csak szakképzett személyzet és csak eredeti FEIN pótalkatrészek felhasználásával javíthatja ki.

**Csak a FEIN Dustex 35 MX AC (\*\*)** esetén: Szállításkor és a szívó karbantartásánál zárja le a záródugóval a szívó nyílást (lásd a 18. oldalon).

Az elszívó berendezés tisztításához a kereskedelemben kapható, nem koptató hatású tisztítószeret és vizet használjon. Hagyja az elszívó berendezést a tisztítás után teljesen megszáradni.

 A tartályt minden egyes használat után ürítse ki, és távolítsa el a durva szennyeződések és a port.

Folyadékok felszívása után ürítse ki a tartályt. Ezután hagyja az elszívó berendezést valamennyi tartozékkal együtt még néhány percig szabadon futni, hogy azok megszáradjanak.

Az elhasználódott lapos redős szűrőket és szűrőzacskókat a törvényes rendelkezéseknek megfelelően távolítsa el.

Ha a csatlakozó vezetékét ki kell cserélni, ezt a munkát csak a FEIN gyártmányú elektromos kéziszerszámok javítására feljogosított vevőszolgálatnál szabad végrehajtani, nehogy biztonsági problémák merüljenek fel.

Legalább évente egyszer a gyártóval vagy egy erre kioktatott szakemberrel porteknikai szempontból ellenőriztetni kell a berendezést. Ekkor például a szűrő esetleges rongálódásait, a porszívó tömítettségét és működését, valamint a vezérlő berendezés működését kell felülvizsgálni. (A FEIN Dustex 35 MX AC (\*\*)) esetén).

Az L és M porosztályú porszívóknál, amelyek szennyezett környezetben kerültek használatra, mind a berendezés külsejét, mind valamennyi belső részét meg kell tisztítani, vagy tömítőanyaggal le kell kezelni. A karbantartási és javítási munkák során minden olyan szennyezett alkatrészt, amelyet nem sikerült kielégítő módon megtisztítani, el kell távolítani. Ezeket az alkatrészeket az ilyen hulladékok kezelésére vonatkozó

érvényes rendelkezéseknek megfelelően porhatlan zacskókba kell tenni és így kell eltávolítani.

Ha a karbantartási munkákat a felhasználó végzi el, akkor az elszívó berendezést úgy kell szétszerelni, megtisztítani és a szükséges karbantartási munkákat elvégezni, hogy ne lépjenek fel a karbantartó személyzet és idegen személyek számára veszélyes szituációk. Az elszívó berendezést a szétszerelés előtt az esetleges veszélyek megelőzésére meg kell tisztítani.

Azt a helyiséget, amelyben az elszívó berendezést szétszerelik, jól kell szellőztetni. A karbantartási munkák közben viseljen személyi védőfelszerelést. A karbantartás befejezése után meg kell tisztítani a karbantartási területet.

Az olyan termékeket, amelyek azbeszttel kerültek érintkezésbe, nem szabad javításra leadni. Az azbeszttel szennyezett termékeket az adott országban érvényes, az azbeszttel tartalmazó hulladékokra vonatkozó előírásoknak megfelelően kell ártalmatlanítani.

Ennek az elszívó berendezésnek az aktuális pótalkatrész-jegyzéke az Interneten a [www.fein.com](http://www.fein.com) címen található.

### **A következő alkatrészeket szükség esetén Ön is kicserélheti:**

Gyapjú szűrőzsák, poreltávolító zsák, lapos redős szűrő, tömlő, szerszámhüvely, könyökdarab, szívócső, résszívó fej, padlószívó fej, sörtés ajkak, gumiajkak, lépcsős hüvely, szívó ecset

## Hibakeresés.

<b>Üzemzavar</b>	<b>A hiba oka</b>	<b>Hibaelhárítás</b>
Az elszívó berendezést nem lehet bekapcsolni.	A házi tápvezeték biztosítóka leoldott.	Gondoskodjon megfelelő áramellátásról.
	Az elszívó berendezés automata üzemmódban van.	Kapcsolja át az üzemmódátkapcsolót az „I” helyzetbe.
Az elszívási teljesítmény lecsökkent.	Az elszívó berendezés nincs helyesen összeszerelve.	Tegye fel helyesen az elszívó berendezés fedelét és teljesen zárja le mindkét lezáró kapcsot.
	A szívórendszer eldugult.	Tisztítsa meg az elszívótömlőt és az elszívócsöveket.
	A szűrős flíz zacskó megtelt.	Cserélje ki a szűrős flíz zacskót.
	A lapos redős szűrő megtelt.	Cserélje ki a lapos redős szűrőt.
	A poreltávolító zsák megtelt.	Cserélje ki a poreltávolító zsákot.
Az elszívás közben por lép ki.	A lapos redős szűrőt hibás helyzetben szerelték be.	Helyesbítse a lapos redős szűrő helyzetét.
Nedves elszívásnál nincs elszívási teljesítmény.	A tartály megtelt.	Ürítse ki a tartályt.
A kikapcsoló automatika (nedves elszívás) nem lép működésbe.	A szondák elszennyeződtek.	Tisztítsa meg egy kefével a szondákat és a környező teret.
	A tartály megtelt.	Elektromosan nem vezető folyadékok esetén ellenőrizze a töltési szintet és szükség esetén ürítse ki a tartályt.
Az automatikus szűrő tisztítás (AC) nem működik.	A szívótömlő nincs csatlakoztatva.	Csatlakoztassa a szívócsövet.

Üzemzavar	A hiba oka	Hibaelhárítás
Az automatikus szűrő tisztítást (AC) nem lehet be-/kikapcsolni.		Forduljon egy FEIN szakkereskedőhöz.
FEIN Dustex 35 MX AC (**): megszólal a duda.	A beállított és a tényleges szívótömlő átmérő nem azonos.	Állítsa be a forgókapcsolón a helyes szívótömlő átmérőt.
	A lapos redős szűrő megtelt.	Cserélje ki a lapos redős szűrőt.
	A poreltávolító zsák megtelt.	Cserélje ki a poreltávolító zsákot.
	A szívórendszer eldugult.	Tisztítsa meg az elszívótömlőt és az elszívócsöveket.

## Jótállás és szavatosság.

A termékre vonatkozó jótállás a forgalomba hozási országban hatályos törvényes rendelkezéseknek megfelelően érvényes. Termékeinket ezen túlmenően a FEIN jótállási nyilatkozatában leírtaknak megfelelő kiterjesztett garanciával szállítjuk. Az Ön elszívó berendezéséhez tartozó szállítmányban nem feltétlenül található meg az ezen használati útmutatóban ismertetésre kerülő vagy ábrázolt valamennyi tartozék.

## Megfelelőségi nyilatkozat.

A **CE-nyilatkozat** csak az Európai Unió és az EFTA (Európai Szabadkereskedelmi Társulás) országaira és csak azokra a termékekre érvényes, amelyek az EU- vagy EFTA-piac számára kerültek gyártásra. A terméknek az EU-piacon való forgalombahozatala után az UKCA-jel érvényét veszti.

Az **UKCA-nyilatkozat** csak a brit piacra (Angliára, Walesre és Skóciára) és csak azokra a termékekre vonatkozik, amelyek a brit piac számára kerültek gyártásra. A terméknek a brit piacon való forgalombahozatala után a CE-jel érvényét veszti.

A FEIN egyedüli felelőséggel kijelenti, hogy ez a termék megfelel az ezen kezelési útmutató utolsó oldalán megadott idevonatkozó előírásoknak.

A műszaki dokumentáció a következő helyen található:  
C. & E. Fein GmbH  
Hans-Fein-Straße 81  
73529 Schwäbisch Gmünd-Bargau,  
Germany







## Környezetvédelem, hulladékkezelés.

A csomagolásokat, a használhatatlan elszívó berendezéseket és tartozékokat a környezetvédelmi szempontoknak megfelelően kell újrafelhasználásra leadni.

**Překlad původního návodu k obsluze.****Použité symboly, zkratky a pojmy.**

<b>Symbol, značka</b>	<b>Vysvětlení</b>
	Nezbytně čtěte přiložené dokumenty jako návod k obsluze a všeobecná bezpečnostní upozornění.
	Před tímto pracovním krokem vytáhněte síťovou zástrčku ze síťové zásuvky. Jinak existuje nebezpečí poranění díky neúmyslnému rozběhu elektronářadí.
	Uposlechněte pokynů ve vedle stojícím textu nebo grafice!
	Uposlechněte pokynů ve vedle stojícím textu nebo grafice!
	Při práci použijte ochranu očí.
	Při práci použijte ochranu sluchu.
	Potvrzuje shodu elektronářadí se směrnicemi evropského společenství.
	Potvrzuje shodu elektronářadí se směrnicemi Velké Británie (Anglie, Wales, Skotsko).
	Potvrzuje shodu elektronářadí se směrnicemi celní unie.
	Všeobecná značka zákazu. Toto počínání je zakázané.
	Doplňková informace.
	Zapnutí
	Vypnutí
 <b>VAROVÁNÍ</b>	Toto upozornění ukazuje možnou nebezpečnou situaci, která může vést k vážným poraněním nebo smrti.
 <b>POZOR</b>	Toto upozornění varuje před možnou nebezpečnou situací, která může vést ke zranění.
	Vyřazené elektronářadí a další elektrotechnické a elektrické výrobky rozebrané shromážděte a dodejte k opětovnému zhodnocení nepoškozujícím životní prostředí.
	Výrobek se základní izolací a navíc dotknutelné vodivé díly připojené na ochranný vodič.
<b>IPX4</b>	Stupeň krytí

Symbol, značka	Vysvětlení
	Schopný elektrostatického svodu
(**)	může obsahovat číslice nebo písmena

Značka	Jednotka mezinárodní	Jednotka národní	Vysvětlení
$P_1$	W	W	Příkon
$P_{Max}$	W	W	Max. příkon
$P_A$	W	W	Max. příkon integrované zásuvky
$U$	V	V	Jmenovité napětí
$f$	Hz	Hz	Frekvence
	l	l	Objem nádoby
	l	l	Plnicí množství kapaliny
	l/s	l/s	Objemový průtok se 4 m hadicí Ø 35 mm
	l/s	l/s	Objemový průtok na výfuku
	hPa	hPa	Podtlak
$L \times B \times H$	mm	mm	délka x šířka x výška
$\emptyset$	mm	mm	Průměr kulatého dílu
	kg	kg	Hmotnost podle EPTA-Procedure 01
$L_w$	$h^{-1}$	$h^{-1}$	Poměr výměny vzduchu
$L_{pA}$	dB(A)	dB(A)	Hladina akustického tlaku
$L_{wA}$	dB(A)	dB(A)	Hladina akustického výkonu
$K_{pA}/K_{wA}$	dB(A)	dB(A)	Nepřesnost
$a$	$m/s^2$	$m/s^2$	Hodnota emise vibrací podle ISO 5349-1
	m, s, kg, A, mm, V, W, Hz, N, °C, dB, min, $m/s^2$	m, s, kg, A, mm, V, W, Hz, N, °C, dB, min, $m/s^2$	Základní a odvozené jednotky z mezinárodní soustavy jednotek <b>SI</b> .

## Pro Vaši bezpečnost.

**VAROVÁNÍ** Čtěte všechna varovná upozornění a pokyny. Zanedbání při dodržování varovných upozornění a pokynů

mohou mít za následek zásah elektrickým proudem, požár a/nebo těžká poranění.

**Všechna varovná upozornění a pokyny do budoucna uschovejte.**

 Nepoužívejte tento vysavač, dokud si důkladně nepřečtete a zcela neporozumíte tomuto návodu k obsluze a též přiloženým „Všeobecným bezpečnostním upozorněním“. Uchovejte uvedené podklady pro pozdější použití a předejte je dále při poskytnutí nebo prodeji vysavače.

Dbejte rovněž příslušných národních ustanovení ochrany při práci.

### Určení vysavače:

Vysavač k vysávání za mokra/za sucha pro nasazení s příslušenstvím schváleným firmou FEIN v prostředí chráněném před povětrnostními vlivy k odsávání zdraví neohrožujícího prachu a prachu třídy L (FEIN Dustex 35 LX AC (\*\*)) a prachu třídy M (FEIN Dustex 35 MX AC (\*\*)), menších částic nečistot, zejména při provádění prašných prací s elektronářadím a též pro nasávání nehořlavých kapalin.

Tento vysavač je určený pro průmyslové účely, např. do hotelů, škol, nemocnic, továren, prodejen, kanceláří a pro činnosti pronájmu.

### Pouze pro země EU:



Vysavač třídy prachu L podle IEC/EN 60335-2-

69 pro vysávání za sucha zdraví ohrožujícího prachu s limitní hodnotou expozice  $> 1 \text{ mg/m}^3$ .



Vysavač třídy prachu M podle IEC/EN 60335-2-

69 pro vysávání za sucha zdraví ohrožujícího prachu s limitní hodnotou expozice  $> 0,1 \text{ mg/m}^3$ .

### Pouze pro Švýcarsko:

Zásuvka vysavače se smí během provozu používat pouze v suchém prostředí.



### VAROVÁNÍ

Vysavač obsahuje zdraví ohrožující prach. Procesy vyprázdnění a údržby, včetně odstranění sběrné jímky na prach nechte provést pouze odborníkům. Je nutné příslušné ochranné vybavení. Neprovozujte vysavač bez kompletního filtračního systému. Jinak ohrožujete své zdraví.

Tento vysavač je míněný i pro používání na generátorech střídavého proudu s dostatečným výkonem, jež vyhovují normě ISO 8528, třída provedení G2. Těto normě nevyhovují zejména tehdy, pokud takzvaný činitel harmonického zkreslení překračuje 10 %. Při pochybnosti se na Vámi používaný generátor informujte.

### Speciální bezpečnostní předpisy.

**Tento vysavač není určený k tomu, aby jej používaly osoby (včetně dětí) s omezenými fyzickými, smyslovými nebo duševními schopnostmi či nedostatkem zkušeností a/nebo vědomostí.**

**Dohlížejte na děti.** Tím bude zajištěno, aby si s vysavačem nehrály.



### VAROVÁNÍ Obsluhující osoby musejí být

**přiměřeně seznámeny s používáním tohoto vysavače. Před použitím musí být obsluhující osoba seznámena s informacemi, pokyny a instrukcemi pro používání vysavače a pro látky, pro něž má být používán, včetně**



**bezpečného způsobu odstranění zachyceného materiálu. Obsluhující osoba musí dodržovat platné bezpečnostní předpisy pro látky, s nimiž zachází.**

**Noste osobní ochranné vybavení. Podle aplikace použijte ochranu celého obličeje, ochranu očí nebo ochranné brýle. Taktéž adekvátně noste ochrannou masku proti prachu, ochranu sluchu, ochranné rukavice nebo speciální zástěru, jež Vás ochrání před malými částicemi brusiva a materiálu. Oči mají být chráněny před odletujícími cizími tělísky, jež vznikají při různých aplikacích. Protiprachová maska či respirátor musejí při používání vznikající prach odfiltrovat. Pokud jste dlouho vystaveni silnému hluku, můžete utrpět ztrátu sluchu.**

**Provozujte vysavač pouze na zásuvkách s ochranným kontaktem vyhovujících předpisům. Používejte pouze nepoškozené přívodní kabely a pravidelně kontrolované prodlužovací kabely s ochranným kontaktem. Neprůchodný ochranný vodič může vést k zásahu elektrickým proudem.**

**Díky uzemněné přípojce je odveden elektrostatický náboj. Tím se ve spojení s elektrostaticky svedeným příslušenstvím (volba) zabraňuje vzniku jisker a zásahům elektrickým proudem.**

**Při vysávání za mokra provozujte vysavač pouze ve vodorovné poloze nádoby. Jinak existuje riziko zásahu elektrickým proudem dané vniknutím vody do sacího motoru.**

**Síťový připojovací kabel nepoužívejte k jiným účelům, pro táhnutí vysavače**

**nebo pro vytažení síťové zástrčky ze síťové zásuvky. Síťový připojovací kabel udržujte daleko od tepla, oleje, ostrých hran nebo pohyblivých dílů. Síťový připojovací kabel nepřejíždějte ani nesmáčkňte.**

**Poškozené nebo zamotané síťové připojovací kabely zvyšují riziko zásahu elektrickým proudem.**

**Než vyměníte díly příslušenství, vytáhněte síťovou zástrčku ze síťové zásuvky. Toto preventivní opatření snižuje riziko zásahu elektrickým proudem.**

**Nevysávejte žádné zdraví ohrožující látky, např. prach bukového nebo dubového dřeva, kamenný prach, azbest. Tyto látky jsou pokládány za karcinogenní.**

**Postarejte se o dobré větrání na místě práce.**

**Nevysávejte žádné hořlavé nebo výbušné kapaliny, např. benzín, olej, alkohol, rozpouštědla. Nevysávejte žádný horký nebo hořlavý prach. Neprovozujte vysavač v prostorech s nebezpečím výbuchu. Prach, výpary nebo kapaliny se mohou vznítit a vybuchnout.**

**Je zakázáno na vysavač šroubovat či nýtovat štítky a značky. Poškozená izolace neposkytuje žádnou ochranu proti zásahu elektrickým proudem. Použijte nalepovací štítky.**

**Nepoužívejte žádné příslušenství, které nebylo firmou FEIN speciálně pro tento vysavač určeno nebo doporučeno. Jen to, že lze příslušenství na Váš vysavač upevnit, nezaručuje žádné bezpečné používání.**

**Před uvedením do provozu zkontrolujte (viz strana 6–12) poškození síťového připojovacího kabelu a síťové zástrčky.**

**VAROVÁNÍ** Zásuvku vysavače používejte pouze

pro připojení externího elektronářadí. Vysavač se uvede automaticky do provozu přes připojené elektronářadí.

**Příkon elektronářadí nesmí překročit maximální příkon zásuvky vysavače P<sub>A</sub>.**

**Dbejte i návodu k obsluze a bezpečnostních upozornění elektronářadí, které na vysavač připojíte.**

**Doporučení: Vysavač vždy provozujte přes proudový chránič (RCD) s jmenovitým svodovým proudem 30 mA či méně.**

**Vysavač se smí skladovat pouze v interiérech.**

**Přípustná teplota okolí při vysávání činí -10 °C až +40 °C.**

**Používání vysavače při nízkých teplotách není dovoleno. Při nízkých teplotách se může poškodit síťový kabel a tím může být negativně ovlivněna bezpečnost.**

## **Pokyny k obsluze.**

Obsluha, viz strana 11/12.

Pokud se výstupní vzduch přivádí zpátky do místnosti, musí být v místnosti k dispozici dostatečný poměr výměny vzduchu L. Zpátky vedený objemový průtok smí činit maximálně 50 % čerstvého objemu vzduchu (objem místnosti x poměr výměny vzduchu L<sub>w</sub>). Bez zvláštních opatření na větrání platí: L<sub>w</sub> = 1 h<sup>-1</sup>.

**Při zkratu a/nebo silném vyfukování prachu vysavač ihned vypněte a odpojte jej od sítě.**



**Vysavač nepoužívejte jako stupátko nebo schod. Při převrnutí vysavače byste se mohli poranit nebo poškodit vysavač.**

## **Plochý skládaný filtr**

Výměna filtru, viz strana 13–15/ 167 kapitola „Hledání poruch.“

Při výměně filtru noste osobní ochranné vybavení (filtr dýchání, ochranné rukavice).

Výměna filtru se smí provádět pouze v k tomu vhodných prostorech bez ohrožení dalších osob.

Po odnětí kontaminovaného filtru očistěte čistou stranu a těsnicí plochy běžným, neabrazivním čisticím prostředkem a vodou.

**POZOR** Nikdy nevysávejte bez plochého skládaného filtru, poněvadž jinak se poškodí motor a dojde k ohrožení zdraví díky zvýšenému vyfukování jemného prachu.

❗ Pro pohlcování prachu třídy L nebo M se smějí použít pouze suché ploché skládané filtry, které nebyly ani vlhké ani mokré.

❗ Před změnou z vysávání za mokra na vysávání za sucha nechte vlhký skládaný filtr vyschnout nebo jej nahradte suchým. Jinak bude filtrační sáček z rouna nepoužitelný. Plochý skládaný filtr udržujte suchý a pravidelně jej čistěte.

**Sáček pro likvidaci, filtrační sáček z rouna (viz strana 8)**

**Pouze pro FEIN Dustex 35 MX AC (\*\*):**  
Pro nasávání jemného prachu a pro

bezprašnou likvidaci se musí navíc použít sáček pro likvidaci nebo filtrační sáček z rouna.

Při nasazování sáček pro likvidaci ohrňte přes okraj nádoby. Druhý otvor sáčku pro likvidaci zcele přetáhněte přes osazení sacího hrdla. Pro odejmutí vysoko vyhrňte sáček pro likvidaci a vytáhněte jej přes sací hrdlo ven směrem dozadu. Sáček pro likvidaci uzavřete pomocí uzavíracího pásku.

Po vysávání mokrých nečistot vždy sáček pro likvidaci odstraňte.

Při nasazování filtračního sáčku z rouna dbejte na to, aby uzavírací hradítko a filtrační sáček z rouna zcela doléhaly na vnitřní stěnu nádoby. Lepenková příruba filtračního sáčku z rouna musí být natažena přes osazení sacího hrdla. Po vyjmutí filtrační sáček z rouna uzavřete pomocí uzavíracího hradítka, aby se zamezilo znečištění.

### **Klakson (viz strana 12)**

#### **Pouze pro FEIN Dustex 35 MX AC (\*\*):**

Otočný přepínač průměru sací hadice nastavte na příslušnou správnou hodnotu.

Při poklesu rychlosti vzduchu pod 20 m/s zazní klakson. Vyprázdněte nádobu a/nebo zkontrolujte ucpání sacího systému.

### **Zásuvka vysavače (viz strana 11)**

Polohy přepínače pro zapnutí vysavače naleznete na straně 11/12.

Vysavač se v poloze přepínače  automaticky rozeběhne, když se zapne s ním spojené elektronářadí.

Než připojíte elektronářadí do zásuvky vysavače, vysavač vypněte.

Do zásuvky vysavače zapojte pouze vypnuté elektronářadí.

Po vypnutí do zásuvky vysavače připojeného elektronářadí vysavač ještě zhruba 15 sekund běží a poté se automaticky vypne.

### **Vysávání za mokra (viz strana 17)**

Při mokrém vysávání elektricky vodivých kapalin se vysavač při dosažení maximální plnicí výšky nádoby automaticky vypne (vypínací automatika). Vytáhněte síťovou zástrčku ze síťové zásuvky a nádobu vyprázdněte.

Při mokrém vysávání elektricky nevodivých kapalin se vysavač při dosažení maximální plnicí výšky nádoby **automaticky nevypne**. Nádobu včas vyprázdněte.

Při vytékání pěny vysavač okamžitě vypněte a vyprázdněte nádobu.

Po ukončení vysávání za mokra očistěte sondy a prostor mezi nimi pomocí kartáčku (viz strana 16).

### **Automatické čištění filtru (viz strana 12)**

Funkce AC „Automatické čištění filtru“ je z výroby zapnutá, tzn. plochý skládaný filtr se každých 15 sekund několika vzduchovými rázy automaticky čistí.

Při nasávání mokrých nečistot resp. pokud se nasává převážně voda, doporučujeme funkci AC „Automatické čištění filtru“ vypnout.

### **Příslušenství (viz strana 9/20)**

Díly příslušenství montujte s lehkým tlakem. Kvůli demontáži tyto díly o něco otočte proti sobě a odtáhněte od sebe.

## Přeprava



Vysavač nelze zvedat jeřábem. Nezavěšujte jej na hák jeřábu. Jinak se můžete zranit nebo poškodit vysavač.

Aretovatelná pojezdová kola při přepravě vysavače ve vozidlech zaaretujte (viz strana 8).

Vysavač přenášejte za madla, nikoli za postrkovou rukojeť.

### **Pouze pro FEIN Dustex 35 MX AC (\*\*):**

Sací přípojku uzavřete pomocí uzavírací zátky (viz strana 18).

## Údržba a servis.

Před údržbou a čištěním odpojte vysavač od zdroje energie (vytáhněte síťovou zástrčku).

 Zkontrolujte přípojky, těsnění a hadice. Poškození nechte opravit kvalifikovaným odborným personálem a pouze náhradními díly firmy FEIN.

### **Pouze pro FEIN Dustex 35 MX AC (\*\*):**

při přepravě a údržbě vysavače uzavřete sací přípojku pomocí uzavírací zátky (viz strana 18).

Pro čištění vysavače používejte běžné, nederhnučí čisticí prostředky a vodu. Po čištění nechte vysavač zcela vyschnout.

 Po každém použití vyprázdněte nádobu a odstraňte hrubou nečistotu a prach.

Po vysávání kapalin vyprázdněte nádobu. Následně nechte vysavač s připojenými díly příslušenství ještě několik minut běžet, aby se tyto díly vysušily.

Použité ploché skládané filtry a filtrační sáčky zlikvidujte podle zákonných ustanovení.

Pokud je nutná výměna připojovacího kabelu, pak je třeba to nechat provést firmou FEIN nebo autorizovaným servisním střediskem pro elektronářadí FEIN, aby se zamezilo ohrožením bezpečnosti. Minimálně jednou ročně nechte provést výrobcem nebo instruovanou osobou prašné technickou kontrolu, např. na poškození filtru, funkci a těsnost vysavače a též funkci kontrolního vybavení (u FEIN Dustex 35 MX AC (\*\*)).

U vysavačů třídy L a M, jež se nacházely ve znečištěném prostředí, by se měl zevnějšek a též všechny strojní části očistit nebo ošetřit pomocí těsnicích prostředků. Při provádění prací údržby a opravy se musejí všechny znečištěné díly, jež nelze uspokojivě očistit, zlikvidovat. Takové díly se musejí zlikvidovat v neprodyšných sáčcích v souladu s platnými ustanoveními pro odstraňování takového odpadu.

Kvůli údržbě uživatelem se musí vysavač natolik demontovat, vyčistí a ošetřit, nakolik je to proveditelné aniž by se přitom vyvolalo ohrožení pro personál údržby a další osoby. Před demontáží by se měl vysavač vyčistit, aby se předešlo případným rizikům.

Prostor, kde se vysavač demontuje, by měl být dobře větraný. Během údržby noste osobní ochranné vybavení. Po údržbě by mělo následovat vyčištění místa údržby. Výrobky, které přišly do styku s azbestem, nesmějí být předány do opravy. Azbestem kontaminované

výrobky zlikvidujte podle v dané zemi platných předpisů pro likvidaci odpadů s obsahem azbestu.

Aktuální seznam náhradních dílů tohoto vysavače naleznete na internetu na [www.fein.com](http://www.fein.com).

### Následující díly můžete, je-li třeba, vyměnit sami:

filtrační sáček z rouna, sáček pro likvidaci, plochý skládaný filtr, hadici, nátrubek pro náradí, koleno, sací trubky, štěrbinová hubice, hubice na podlahu, lem se štětinami, gumový lem, stupňovitý nátrubek, sací kartáč

## Hledání poruch.

Porucha	Příčina	Odstranění poruchy
Vysavač nelze zapnout.	Inicializovala se pojistka domovní přípojky.	Zajistěte přívod proudu.
	Vysavač je v automatickém provozu.	Přepínač druhů provozu dejte na „I“.
Snížený výkon sání.	Vysavač není správně smontovaný.	Víko správně nasadíte a oba uzávěry úplně uzavřete.
	Ucpaný systém sání.	Vyčistěte sací hadici a sací trubky.
	Plný filtrační sáček z rouna.	Filtrační sáček z rouna vyměňte.
	Plný plochý skládaný filtr.	Plochý skládaný filtr vyměňte.
	Plný sáček pro likvidaci.	Sáček pro likvidaci vyměňte.
Ulet prachu při vysávání.	Špatně zabudovaný plochý skládaný filtr.	Polohu zabudování plochého skládaného filtru zkorijujte.
Žádný sací výkon při vysávání za mokra.	Plná nádoba.	Vyprázdněte nádobu.
Vypínací automatika (při vysávání za mokra) nezareaguje.	Znečištěné sondy.	Sondy a jejich meziprostor očistěte pomocí kartáče.
Vypínací automatika (při vysávání za mokra) nezareaguje.	Plná nádoba.	U elektricky nevodivých kapalin kontrolujte stav naplnění a popř. nádobu vyprázdněte.

Porucha	Příčina	Odstranění poruchy
Automatické čištění filtru (AC) nepracuje.	Není připojena sací hadice.	Sací hadici připojte.
Automatické čištění filtru (AC) nelze zapnout či vypnout.		Kontaktujte zákaznický servis firmy FEIN.
FEIN Dustex 35 MX AC (**): ozývá se klakson.	Nastavený a skutečný průměr sací hadice nesouhlasí.	Nastavte na příslušném otočném přepínači správný průměr sací hadice.
	Plný plochý skládaný filtr.	Plochý skládaný filtr vyměňte.
	Plný sáček pro likvidaci.	Sáček pro likvidaci vyměňte.
	Ucpaný systém sání.	Vyčistěte sací hadici a sací trubky.

## Záruka a ručení.

Záruka na výrobek platí podle zákonných ustanovení země uvedení do provozu. Nad to navíc poskytuje firma FEIN záruku podle prohlášení o záruce výrobce FEIN.

V obsahu dodávky Vašeho vysavače může být obsažen i jen jeden díl příslušenství popsaného nebo zobrazeného v tomto návodu k obsluze.

## Prohlášení o shodě.

**CE prohlášení** platí pouze pro země Evropské unie a EFTA (European Free Trade Association) a pouze pro výrobky, které jsou určeny pro trh EU nebo EFTA. Po uvedení výrobku do oběhu na trhu EU ztrácí označení UKCA svou platnost.

**UKCA prohlášení** platí pouze pro britský trh (Anglie, Wales a Skotsko) a pouze pro výrobky, které jsou

určené pro britský trh. Po uvedení výrobku do oběhu na britském trhu ztrácí označení CE svou platnost.

Firma FEIN prohlašuje ve výhradní zodpovědnosti, že tento výrobek odpovídá příslušným ustanovením uvedeným na poslední straně tohoto návodu k obsluze.

Technické podklady u:













C. & E. Fein GmbH  
Hans-Fein-Straße 81  
73529 Schwäbisch Gmünd-Bargau,  
Germany



## Ochrana životního prostředí, likvidace.







Obaly, vyřazené vysavače a příslušenství dodejte k opětovnému zhodnocení v souladu se zásadami ochrany životního prostředí.

## Preklad originálneho návodu na použitie.

### Používané symboly, skratky a pojmy.

Symbol, značka	Vysvetlenie
	Bezpodmienečne si prečítajte priloženú dokumentáciu ako Návod na použitie a Všeobecné bezpečnostné predpisy.
	Pred každým pracovným úkonom na náradí vytiahnite zástrčku zo zásuvky. Inak hrozí následkom neúmyselného rozbehnutia ručného elektrického náradia nebezpečenstvo poranenia.
	Dodržiavajte pokyny uvedené v priloženom texte alebo na obrázkoch!
	Dodržiavajte pokyny uvedené v priloženom texte alebo na obrázkoch!
	Pri práci používajte pomôcku na ochranu zraku.
	Pri práci používajte chrániče sluchu.
<b>CE</b>	Potvrďuje konformitu ručného elektrického náradia so smernicami Európskeho spoločenstva.
<b>UK CA</b>	Potvrďuje zhodu elektrického náradia so smernicami Veľkej Británie (Anglicko, Wales, Škótsko).
<b>EAC</b>	Potvrďuje konformitu ručného elektrického náradia so smernicami Colnej únie.
	Značka všeobecného zákazu. Táto činnosť je zakázaná.
	Dodatočná informácia.
	Zapnúť
	Vypnúť
 <b>POZOR</b>	Toto upozornenie poukazuje na možnú nebezpečnú situáciu, ktorá môže viesť k vážnym poraneniám alebo môže spôsobiť smrť.
 <b>BUĎTE OPATRNÝ</b>	Toto upozornenie varuje pred možnou nebezpečnou situáciou, ktorá môže viesť k prípadnému poraneniu.
	Vyradené ručné elektrické náradie a iné elektrické a elektrotechnické výrobky zbierajte ako triedený odpad a dajte ich na recykláciu zodpovedajúcu ochrane životného prostredia.

Symbol, značka	Vysvetlenie
	Výrobok má základnú izoláciu a okrem toho sú vodivé súčiastky pripojené na ochranný vodič.
IPX4	Druh ochrany
	odvádzajúci elektrostatický náboj
(**)	môže obsahovať číslice alebo písmená

Značka	Medzinárodná jednotka	Národná jednotka	Vysvetlenie
$P_1$	W	W	Príkon
$P_{Max}$	W	W	max. príkon
$P_A$	W	W	max. pripojovací výkon integrovanej zásuvky
$U$	V	V	Menovité napätie
$f$	Hz	Hz	Frekvencia
	l	l	Objem nádrže
	l	l	Množstvo náplne kvapaliny
	l/s	l/s	Objem prúdu vzduchu s hadicou dlhou 4 m Ø 35 mm
	l/s	l/s	Objem prúdu vzduchu na ventilátore
	hPa	hPa	Podtlak
$L \times B \times H$	mm	mm	dĺžka x šírka x výška
$\varnothing$	mm	mm	Priemer okrúhlej súčiastky
	kg	kg	Hmotnosť podľa EPTA-Procedure 01
$L_w$	$h^{-1}$	$h^{-1}$	Objem výmeny vzduchu
$L_{pA}$	dB(A)	dB(A)	Hladina zvukového tlaku
$L_{wA}$	dB(A)	dB(A)	Hladina akustického tlaku
$K_{pA}/K_{wA}$	dB(A)	dB(A)	Nepresnosť merania
$a$	$m/s^2$	$m/s^2$	Hodnota emisie vibrácií podľa normy ISO 5349-1
	m, s, kg, A, mm, V, W, Hz, N, °C, dB, min, $m/s^2$	m, s, kg, A, mm, V, W, Hz, N, °C, dB, min, $m/s^2$	Základné a odvodené jednotky Medzinárodného systému jednotiek <b>SI</b> .



## Pre Vašu bezpečnosť

### **POZOR** Prečítajte si všetky Výstražné upozornenia

a bezpečnostné pokyny. Zanedbanie dodržiavania Výstražných upozornení a pokynov uvedených v nasledujúcom texte môže mať za následok zásah

elektrickým prúdom, spôsobiť požiar a/alebo ťažké poranenie.

### Tieto Výstražné upozornenia a bezpečnostné pokyny starostlivo uschovajte na budúce použitie.

 Nepoužívajte tento vysávač predtým, ako si dôkladne prečítate tento Návod na použitie ako aj priložené „Všeobecné bezpečnostné predpisy“ a úplne im porozumiete. Uschovajte uvedené podklady na ďalšie používanie a v prípade odovzdania vysávača inej osobe alebo predaja ich odovzdajte spolu s ním.

Rovnako dodržiavajte aj príslušné národné ustanovenia o ochrane zdravia pri práci.

### Určenie vysávača:

Vysávač na mokré/suché vysávanie s príslušenstvom schváleným firmou FEIN v prostredí chránenom pred vplyvmi vonkajšieho podnebia a počasia, na vysávanie prachu neohrozujúceho zdravie a prachu triedy L (FEIN Dustex 35 LX AC (\*\*)) a prachu triedy M (FEIN Dustex 35 MX AC (\*\*)), drobných čistočiek nečistoty vznikajúcich predovšetkým pri vykonávaní prašných prác pomocou ručného elektrického náradia, ako aj na odsávanie nehorľavých kvapalín.

Tento vysávač je určený na profesionálne používanie napr. v hoteloch, školách, nemocniciach, továrňach, ochodoch, úradoch a v požičovniach.

### Len pre krajiny EÚ:



Vysávač triedy prachu L podľa IEC/EN 60335-2-

69 na suché vysávanie zdraviu škodlivého prachu s medznou expozičnou hodnotou  $> 1 \text{ mg/m}^3$ .



Vysávač triedy prachu M podľa IEC/EN 60335-2-

69 na suché vysávanie nebezpečného prachu s medznou expozičnou hodnotou  $> 0,1 \text{ mg/m}^3$ .

### Iba pre Švajčiarsko:

Počas prevádzky smiete zásuvku vysávača používať iba v suchom prostredí.



### **POZOR**

Tento vysávač obsahuje zdraviu škodlivý prach.

Vyprázdňovanie a údržbu, vrátane odstránenia nádrže na zber prachu dajte vykonávať len odborníkom. Je potrebné použiť primerané ochranné prostriedky. Nepoužívajte vysávač bez kompletného filtračného systému. Inak ohrozujete svoje zdravie.

Tento vysávač bol konštruovaný aj na používanie s generátormi striedavého prúdu, ktoré majú dostatočný výkon a zodpovedajú norme ISO 8528, triede vyhotovenia G2. Táto norma nie je splnená predovšetkým vtedy, keď je prekročený tzv. činiteľ

harmonického skreslenia. V prípade pochybností si obstarajte informácie o používanom generátore.

### **Špeciálne bezpečnostné pokyny.**

**Tento vysávač nie je určený na používanie pre osoby (vrátane detí) s obmedzenými psychickými, sensorickými alebo duševnými schopnosťami alebo s nedostatočnými skúsenosťami a/alebo nedostatočnými vedomosťami.**

**Dávajte pozor na deti.** Tým sa zabezpečí, že deti sa s vysávačom nebudú hrať.

**⚠ POZOR** **Obsluhujúce osoby musia byť primeraným spôsobom poučené o používaní tohto vysávača. Pred použitím treba poskytnúť obsluhujúcej osobe informácie, pokyny a školenia o používaní vysávača a o látkach, pre ktoré sa smie používať, a tiež o postupe pri odstraňovaní povysávaného materiálu. Obsluhujúca osoba musí dodržiavať bezpečnostné pokyny platné pre dané materiály.**

**Používajte osobné ochranné prostriedky. Podľa druhu použitia náradia používajte ochranný štít na celú tvár, štít na oči alebo ochranné okuliare. Pokiaľ je to primerané, používajte ochrannú dýchaciu masku, chrániče sluchu, pracovné rukavice alebo špeciálnu zásteru, ktorá Vás uchráni pred odletujúcimi drobnými čiastočkami brusiva a obrábaného materiálu.**

Predovšetkým oči treba chrániť pred odletujúcimi cudzími telieskami, ktoré vznikajú pri rôznom spôsobe

používania náradia. Ochrana proti prachu alebo ochranná dýchacia maska musia predovšetkým odfiltrovať konkrétny druh prachu, ktorý vzniká pri danom druhu použitia náradia. Keď je človek dlhšiu dobu vystavený hlasnému hluku, môže utrpieť stratu sluchu.

**Pri používaní pripájajte vysávač iba na zásuvky s ochranným kontaktom, ktoré zodpovedajú predpisom. Používajte nepoškodené pripojovacie káble a pravidelne kontrolované predlžovačky s ochranným kontaktom.** Ochranný vodič, ktorý nie je priechodný, môže zapríčiniť zásah elektrickým prúdom.

**Pomocou uzemneného pripájacieho hrdla sa odvádza statický náboj.** Tým sa v spojení s príslušenstvom odvádzajúcim elektrostatický náboj (opcia) zabráňuje vzniku iskier a nárazov prúdu.

**Pri vysávaní namokro používajte vysávač tak, aby bola nádrž vo vodorovnej polohe.** Inak hrozí riziko zásahu elektrickým prúdom následkom vniknutia vody do motora vysávača.

**Nepoužívajte sieťovú šnúru vysávača na účely, na ktoré nie je určená, napríklad na ťahanie vysávača alebo na vytiahnutie zástrčky zo zásuvky. Postarajte sa o to, aby sa sieťová šnúra nedostala do kontaktu s horúcou, olejom, ostrými hranami alebo s pohybujúcimi sa súčiastkami. Neprechádzajte po sieťovej šnúre a nemliaždite ju.** Poškodené alebo zamotané sieťové šnúry zvyšujú riziko zásahu elektrickým prúdom.

**Skôr ako budete vymieňať príslušenstvo, vyťahnite zástrčku sieťovej šnúry zo zásuvky.** Toto preventívne opatrenie slúži na zníženie rizika možného zásahu elektrickým prúdom.

**Nevysávajte žiadne zdravie ohrozujúce látky ako napr. prach z bukového alebo dubového dreva, kamenný prach alebo azbest.** Tieto látky sa považujú za rakovinotvorné.

**Postarajte sa o dobré vetranie pracoviska.**

**Neodsávajte horľavé alebo výbušné kvapaliny, napr. benzín, olej, alkohol alebo rozpúšťadlá. Nevysávajte žiaden horúci alebo horľavý prach.**

**Nepoužívajte tento vysávač v priestoroch ohrozených výbuchom.**

Prach, pary alebo kvapaliny by sa mohli zapáliť a explodovať.

**Je zakázané skrutkovať alebo nitovať na vysávač štítky alebo značky.**

Poškodená izolácia neposkytuje ochranu pred zásahom elektrického prúdu. Používajte samolepiace štítky.

**Nepoužívajte žiadne príslušenstvo, ktoré nebolo schválené alebo odporúčané špeciálne pre tento vysávač.** Okolnosť, že sa nejaké príslušenstvo dá na Vašom vysávači upevniť, ešte neznamená, že sa dá bezpečne používať.

**Pred použitím skontrolujte (pozri strana 6–12) sieťovú šnúru a zásuvku, či nie sú poškodené.**

** POZOR** Zásuvku vysávača používajte používajte len na pripájanie externého ručného elektrického náradia. Vysávač sa automaticky uvedie do činnosti

prostredníctvom pripojeného ručného elektrického náradia. Výkon pripojeného ručného elektrického náradia nesmie prekročiť maximálny dovolený výkon zásuvky vysávača  $P_A$ .

**Dodržiavajte aj Návod na používanie a Bezpečnostné predpisy ručného elektrického náradia, ktoré pripájate do zásuvky vysávača.**

**Odporúčanie: Používajte tento vysávač vždy len s ochranným spínačom proti poruchovým prúdom (RCD) s nastavených poruchovým prúdom 30 mA alebo menej.**

**Vysávač smie byť uskladnený len vo vnútorných priestoroch.**

**Dovolená teplota okolia pri vysávaní je  $-10\text{ }^{\circ}\text{C}$  až  $+40\text{ }^{\circ}\text{C}$ .**

**Použitie vysávača pri nižších teplotách nie je dovolené. Pri nižších teplotách sa môže poškodiť sieťová šnúra a tým znížiť bezpečnosť náradia.**

## **Návod na používanie.**

Obsluha, pozri strana 11/12.

Ak sa spotrebovaný vzduch odvádza z vysávača späť do miestnosti, musí byť zabezpečená dostatočná výmena vzduchu stupňa L. Vrátený vzduch z vysávača smie mať objemovo najviac 50 % objemu privádzaného čerstvého vzduchu (objem miestnosti  $\times$  objem výmeny vzduchu  $L_w$ ). Bez špeciálnych opatrení pre vetranie platí:

$$L_w = 1\text{ h}^{-1}.$$

**V prípade skratu alebo pri väčšom úniku prachu vysávač okamžite vypnite a odpojte ho od elektrickej siete.**



**Nepoužívajte vysávač ako príležitostný stupienok alebo schodík. Pri prevrátení vysávača by ste sa mohli poraniť alebo by sa mohol poškodiť vysávač.**

### **Plochý skladaný filter**

Výmena filtra, pozri stranu 13–15/ 177 kapitolu „Hľadanie porúch.“

Pri výmene filtra použijete osobné ochranné pomôcky (dýchací filter, ochranné pracovné rukavice).

Výmena filtra sa smie vykonávať iba vo vhodných miestnostiach bez ohrozovania ďalších osôb.

Po vybratí kontaminovaného filtra vyčistíte stranu čistého vzduchu a tesniace plochy pomocou bežného neabrazívneho čistiaceho prostriedku a vody.

### **▲ BUĎTE OPATRNÝ**

Nikdy nevyšávajte bez použitia plochého skladaného filtra, pretože by sa poškodil motor a zvýšený únik jemného prachu by Vám mohol poškodiť zdravie.

❗ Na zachytávanie prachu triedy L alebo M používajte len suché ploché skladané filtre, ktoré nikdy neboli ani vlhké ani mokré.

❗ Pred zmenou z vysávania namokro na vysávanie nasucho nechajte plochý filter vysušiť, alebo ho zameňte za suchý. V opačnom prípade bude plochý skladací nepoužiteľný.

Udržiavajte plochý skladací filter suchý a pravidelne ho čistite.

### **Vrecko na odpad, rúnové filtračné vrecko (pozri strana 8)**

**Len pri FEIN Dustex 35 MX AC (\*\*):** Na vysávanie jemného prachu a vysávanie s malým množstvom prachu treba použiť navyše vrecko na odpad alebo rúnové filtračné vrecko.

Založte pri vkladaní vrečka na odpad okraje vrečka cez okraj nádoby.

Druhý otvor vrečka na odpad natiahnite úplne cez súpravu sacieho hrdla.

Pri vyberaní vrečka na odpad vyhrňte jeho okraje smerom hore a vytiahnite ho ponad sacie hrdlo smerom dozadu. Vrecko na odpad uzavrite pomocou uzavieracej pásky.

Po nasávaní mokrej nečistoty vrecko na odpad vždy z vysávača vyberte.

Pri vkladaní rúnových filtračných vreciek dávajte pozor na to, aby posuvný uzáver a rúnové filtračné vrecko dokonale priliehali na vnútornú stenu nádoby vysávača. Lepenkovú prírubu a rúnové filtračné vrecko treba natiahnuť na súpravu sacieho hrdla.

Po vybratí uzavrite rúnové filtračné vrecko pomocou uzavieracieho posúvača, aby ste zabránili znečisteniu.

### **Zvukový signál (pozri strana 12)**

**Len pri FEIN Dustex 35 MX AC (\*\*):**

Nastavte otočný prepínač pre priemer sacej hadice presne na príslušnú hodnotu.

Pri poklese rýchlosti vzduchu pod hranicu 20 m/sek sa ozve zvukový

signál. Vyprázdňte nádobu a/alebo prekontrolujte, či nie je nasávací systém upchatý.

### **Zásuvka vysávača (pozri strana 11)**

Polohy vypínača na zapnutie vysávača nájdete na strane 11/12.

V príslušnej polohe  sa vysávač automaticky rozbehne vtedy, keď sa zapne ručné elektrické náradie, ktoré naň pripojené.

Predtým ako pripojíte do zásuvky vysávača ručné elektrické náradie, vysávač vypnite. Do zásuvky vysávača pripájajte len vypnuté ručné elektrické náradie.

Po vypnutí ručného elektrického vysávača zapojeného do zásuvky vysávača, beží vysávač ešte asi 15 sekúnd a potom sa automaticky vypne.

### **Mokrú vysávanie (pozri strana 17)**

Pri vysávaní namokro elektricky vodivých kvapalín sa po dosiahnutí maximálnej výšky hladiny nádoby vysávač automaticky vypne (vypínacia automatika). Vytiahnite zástrčku sieťovej šnúry vysávača zo zásuvky a nádobu vyprázdňte.

Pri vysávaní namokro elektricky nevodivých kvapalín sa pri dosiahnutí maximálne výšky hladiny vysávač **nevypne automaticky**. Nádobu včas vyprázdňujte.

Ak z vysávača vystupuje pena, vysávač okamžite vypnite a nádobu vyprázdňte.

Po skončení mokrého vysávania vyčistite sondy a priestor medzi nimi pomocou kefy (pozri strana 16).

### **Automatické čistenie filtra (pozri strana 12)**

Funkcia AC „Automatické čistenie filtra“ je nastavené z výrobného závodu, t.j. plochý skladaný filter sa automaticky každých 15 sekúnd vyčistí pomocou viacerých nárazov vzduchu.

Pri nasávaní mokrej nečistoty resp. prevažne vody odporúčame funkciu AC „Automatické čistenie filtra“ vypnúť.

### **Príslušenstvo (pozri strana 9/20)**

Príslušenstvo montujte len miernym tlakom. Pri demontáži trochu dielce proti sebe navzájom pootočte a rozoberte.

### **Transport**



Vysávač nie je určený na transport pomocou žeriavu.

Nevešajte vysávač na hák žeriavu. V takom prípade by mohlo dôjsť k poraneniu alebo k poškodeniu vysávača.

Pri preprave vysávača motorovým vozidlom zablokujte zaaretovateľné kolieska (pozri strana 8).

Vysávač prenášajte za rukoväť, nie za oblúk určený na posúvanie.

### **Len pri FEIN Dustex 35 MX AC (\*\*):**

Uzavrite saciu prípojku pomocou uzavieracej zátky (pozri strana 18).

### **Údržba a autorizované servisné stredisko.**

Pred údržbou a čistením odpojte vysávač od zdroja napätia (vytiahnite zástrčku zo zásuvky).



Skontrolujte prípojky, tesnenia a hadice. Poškodenia dávajte opraviť len kvalifikovanému

personálu a výlučne s použitím originálnych náhradných súčiastok značky FEIN.

**Len pri FEIN Dustex 35 MX AC (\*\*):** Pri transporte a údržbe vysávača uzavrite saciu prípojku pomocou uzavieracej zátky (pozri strana 18).

Na čistenie vysávača používajte bežné nemechanické čistiace prostriedky a vodu. Po vyčistení nechajte vysávač úplne vyschnúť.

 Po každom použití vysávača vyprázdňte nádobu a odstráňte hrubé nečistoty a prach.

Vyprázdňte nádobu po vysávaní prachu a odsávaní kvapalín. Potom nechajte vysávač s pripojeným príslušenstvom ešte niekoľko minút bežať, aby sa súčiastky vysušili.

Plochý filter a filtračné vrecká dávajte na likvidáciu podľa zákonných predpisov.

Keď je potrebná výmena sieťovej šnúry, treba ju dať urobiť v autorizovanom servisnom stredisku firmy FEIN, aby sa zabránilo ohrozeniu bezpečnosti.

Minimálne jedenkrát ročne treba vykonať technickú prachovú kontrolu, ktorú treba zveriť buď výrobcovi, alebo osobe vyškolenej výrobcom, pričom sa skontroluje napr. poškodenie filtra, tesnosť vysávača ako aj fungovanie kontrolných prvkov (pri FEIN Dustex 35 MX AC (\*\*)).

Pri vysávačoch triedy L a M, ktoré sa nachádzali v znečistenom prostredí, treba vyčistiť vonkajšok ako aj všetky súčiastky motora, alebo ich ošetriť vhodnými tesniacimi prostriedkami. Pri vykonávaní údržby a opravy

treba všetky znečistené súčiastky, ktoré sa nedali vyčistiť do uspokojivého stavu, odovzdať na likvidáciu. Takéto súčiastky treba dať na likvidáciu v nepriepustných vreckách podľa platných zákonných predpisov o likvidácii takéhoto druhu odpadu.

Ak vykonáva údržbu používateľ, treba vysávač rozobrať, vyčistiť a vykonať údržbu, pokiaľ sa vykonať dá bez toho, aby pritom vzniklo nebezpečenstvo pre personál vykonávajúci údržbu alebo pre ďalšie osoby. Pred demontážou by sa mal vysávač vyčistiť, aby sa predišlo prípadnému ohrozeniu zdravia.

Miestnosť, v ktorej sa bude vysávač rozoberať, by mala byť dobre vetraná. Počas údržby používajte osobné ochranné pomôcky. Po vykonaní údržby by malo nasledovať vyčistenie priestoru údržby.

Produkty, ktoré boli v kontakte s azbestom, sa nesmú dávať do opravy. Produkty kontaminované azbestom treba dať na likvidáciu podľa predpisov pre likvidáciu odpadu obsahujúceho azbest, ktoré platia vo Vašej krajine.

Aktuálny zoznam náhradných súčiastok tohto vysávača nájdete na internetovej stránke [www.fein.com](http://www.fein.com).

### **V prípade potreby vymeňte nasledujúce súčiastky:**

Rúnové filtračné vrecko, vrecko na odpad, plochý skladaný filter, pripájací adaptér, koleno, predlžovacie rúry, štrbinová dýza, štetinové tesnenie, gumené tesnenie, stupňovitý adaptér, kefkový nástavec.

## Hľadanie porúch.

Porucha	Príčina	Odstraňovanie porúch
Vysávač sa nedá zapnúť.	Vypadla poistka domácej prípojky.	Zabezpečte prívod elektrického prúdu.
	Vysávač sa nachádza v automatickej prevádzke.	Prepínač režimov prevádzky nastavte na „I“.
Vysávací výkon znížený.	Vysávač nie je správne zmontovaný.	Vrchný kryt vysávača nasadte správne a oba uzávery úplne uzavrite.
	Vysávací systém je upchatý.	Vyčistite hadicu vysávača a prídavné rúrky.
	Rúnové filtračné vrečko je plné.	Vymeňte rúnové filtračné vrečko.
	Plochý skladací filter je plný.	Vymeňte plochý skladací filter.
	Vrečko na odpad je plné.	Vrečko na odpad vymeňte.
Z vysávača uniká prach.	Plochý skladací filter je namontovaný v nesprávnej polohe.	Skorigujte polohu plochého skladacieho filtra.
Pri vysávaní namokro nemá vysávač výkon.	Nádoba je plná.	Vyprázdnite nádobu.
Vypínacia automatika (pri vysávaní namokro) sa neiniciuje.	Sondy sú znečistené.	Vyčistite sondy a priestor medzi nimi pomocou kefy.
	Nádoba je plná.	Pri elektricky nevodivých kvapalinách kontrolovať stav náplne a v prípade potreby nádobu vyprázdniť.
Automatické čistenie filtra (AC) nepracuje.	Hadica vysávača nie je pripojená.	Pripojte hadicu vysávača.
Automatické čistenie filtra (AC) sa nedá zapnúť/vypnúť.		Kontaktujte autorizované servisné stredisko FEIN.

Porucha	Príčina	Odstraňovanie porúch
FEIN Dustex 35 MX AC (**): Ozýva sa zvukový signál.	Nastavený a skutočný priemer hadice vysávača sa nezhodujú.	Príslušným otočným prepínačom nastavte správny priemer hadice vysávača.
	Plochý skladací filter je plný.	Vymeňte plochý skladací filter.
	Vrecko na odpad je plné.	Vrecko na odpad vymeňte.
	Vysávací systém je upchatý.	Vyčistite hadicu vysávača a prídavné rúrky.

## Zákonná záruka a záruka výrobcu.

Zákonná záruka na produkt platí podľa zákonných predpisov v krajine uvedenia do prevádzky. Firma FEIN okrem toho poskytuje záruku podľa vyhlásenia výrobcu FEIN o záruke.

Pri Vašom vysávači sa môže nachádzať iba časť príslušenstva, ktoré je popísané v tomto Návode na použitie.

## Vyhlásenie o konformite.

**Vyhlásenie CE** platí iba pre krajiny Európskej únie a EFTA (European Free Trade Association) a iba pre produkty, ktoré sú určené pre trh EÚ alebo EFTA. Po uvedení produktu na trh EÚ, stráca značka UKCA svoju platnosť.

**Vyhlásenie UKCA** platí iba pre britský trh (Anglicko, Wales a Škótsko) a iba pre produkty, ktoré sú určené pre britský trh. Po uvedení produktu na britský trh stráca značka CE svoju platnosť.

Firma FEIN vyhlasuje na svoju výlučnú zodpovednosť, že tento produkt sa zhoduje s príslušnými normatívnymi dokumentmi uvedenými na poslednej strane tohto Návodu na používanie.

Technické podklady sa nachádzajú na adrese:

C. & E. Fein GmbH  
Hans-Fein-Straße 81  
73529 Schwäbisch Gmünd-Bargau,  
Germany

















## Ochrana životného prostredia, likvidácia.



Obaly, vyradené vysávače a príslušenstvo dajte na likvidáciu zodpovedajúcu ochrane životného prostredia.





## Tłumaczenie oryginalnej instrukcji eksploatacji.

### Użyte symbole, skróty i pojęcia.

Symbol, znak	Objaśnienie
	Załączone dokumenty, tzn. instrukcję eksploatacji i ogólne wskazówki bezpieczeństwa należy koniecznie przeczytać.
	Przed tym etapem pracy należy wyjąć wtyczkę z gniazda sieciowego. W przeciwnym wypadku istnieje niebezpieczeństwo obrażeń spowodowanych przez niezamierzony rozruch elektronarzędzia.
	Należy stosować się do zaleceń zawartych w znajdującym się obok tekście lub na rysunku!
	Należy stosować się do zaleceń zawartych w znajdującym się obok tekście lub na rysunku!
	Podczas pracy należy używać środków ochrony oczu.
	Podczas pracy należy używać środków ochrony słuchu.
	Potwierdza zgodność budowy elektronarzędzia z wytycznymi Wspólnoty Europejskiej.
	Potwierdza zgodność elektronarzędzia z wytycznymi Wielkiej Brytanii (Anglii, Walii, Szkocji).
	Potwierdza zgodność elektronarzędzia z wytycznymi Unii Celnej.
	Ogólne znaki zakazu. Ten sposób postępowania jest surowo wzbroniony.
	Informacja dodatkowa.
	Włączanie
	Wyłączanie
 <b>OSTRZEŻENIE</b>	Nieprzestrzeganie tej wskazówki może doprowadzić do poważnych urazów ciała lub nawet utraty życia.
 <b>UWAGA</b>	Ta wskazówka wskazuje możliwą niebezpieczną sytuację, która doprowadzić może do skaleczeń.
	Wyeliminowane elektronarzędzia i inne produkty elektrotechniczne i elektryczne należy zbierać oddzielnie i poddać utylizacji zgodnie z zasadami ochrony środowiska.

Symbol, znak	Objaśnienie
	Wyrób z izolacją podstawową i z dodatkowo podłączonymi do przewodu uziemiającego przewodzącymi prąd częściami dostępnymi.
IPX4	Rodzaj ochrony
	neutralizuje ładunki elektrostatyczne
(**)	może zawierać cyfry lub litery alfabetu

Znak	Jednostka międzynarodowa	Jednostka lokalna	Objaśnienie
$P_1$	W	W	Moc pobierana
$P_{Max}$	W	W	maks. moc znamionowa
$P_A$	W	W	maks. dopuszczalna moc przyłączowa wbudowanego gniazdka
$U$	V	V	Napięcie pomiarowe
$f$	Hz	Hz	Częstotliwość
	l	l	Pojemność zbiornika
	l	l	Poziom cieczy
	l/s	l/s	Przepływ strumienia, przewód 4 m Ø 35 mm
	l/s	l/s	Przepływ strumienia przy dmuchawie
	hPa	hPa	Podciśnienie
$L \times B \times H$	mm	mm	długość x szerokość x wysokość
$\emptyset$	mm	mm	Średnica okrągłego elementu
	kg	kg	Ciężar zgodny z EPTA-Procedure 01 (= z metodą Europejskiej Parlamentarnej Weryfikacji Technologii)
$L_w$	$h^{-1}$	$h^{-1}$	Wymiana powietrza
$L_{pA}$	dB(A)	dB(A)	Poziom hałasu
$L_{wA}$	dB(A)	dB(A)	Poziom mocy akustycznej
$K_{pA}/K_{wA}$	dB(A)	dB(A)	Niepewność

Znak	Jednostka międzynarodowa	Jednostka lokalna	Objaśnienie
$a$	$m/s^2$	$m/s^2$	Wartości łączne drgań oznaczone zgodnie z ISO 5349-1
	m, s, kg, A, mm, V, W, Hz, N, °C, dB, min, $m/s^2$	m, s, kg, A, mm, V, W, Hz, N, °C, dB, min, $m/s^2$	Jednostki podstawowe i jednostki pochodne wg Międzynarodowego Układu Jednostek Miar <b>SI</b> .

## Dla własnego bezpieczeństwa.

**⚠ OSTRZEŻENIE** Należy przeczytać wszystkie wskazówki i przepisy.

Błędy w przestrzeganiu poniższych wskazówek mogą spowodować porażenie prądem, pożar i/lub ciężkie obrażenia ciała.

**Należy starannie przechowywać wszystkie przepisy i wskazówki bezpieczeństwa dla dalszego zastosowania.**

 Nie należy używać niniejszego odkurzacza przed uważnym przeczytaniem i zrozumieniem niniejszej instrukcji eksploatacji, jak również załączonych „Ogólnych wskazówek bezpieczeństwa“. Dokumenty te należy zachować do dalszych zastosowań i załączyć do przekazywanego lub sprzedawanego odkurzacza.

Należy przestrzegać również odpowiednich przepisów krajowych w zakresie bezpieczeństwa elektrycznego i higieny pracy.

## Zastosowanie odkurzacza:

Odkurzacza na mokro i sucho przeznaczony do pracy w odpowiednich warunkach atmosferycznych i przy zastosowaniu zatwierdzonego przez firmę FEIN osprzętu – służy do zasysania niepalnych cieczy i do pochłaniania pyłów niezagrażających zdrowiu i pyłów klasy L (FEIN Dustex 35 LX AC (\*\*)) oraz klasy M (FEIN Dustex 35 MX AC (\*\*)), i mniejszych cząsteczek brudu, w szczególności podczas prac elektronarzędziem, podczas których powstają duże ilości pyłu.

Niniejszy odkurzacza przeznaczony jest do zastosowań profesjonalnych, na przykład w hotelach, szkołach, szpitalach, fabrykach, sklepach, biurach i wypożyczalniach.

## Dotyczy tylko krajów UE:



Odkurzacza klasy ochrony przeciwpyłowej L wg normy IEC/EN 60335-2-69 do odsysania na sucho niebezpiecznych dla zdrowia pyłów o wartości granicznej ekspozycji większej  $> 1 \text{ mg}/\text{m}^3$ .



Odkurzacz klasy ochrony przeciwpyłowej M

wg normy IEC/EN 60335-2-69 do odsysania na sucho niebezpiecznych dla zdrowia pyłów o wartości granicznej ekspozycji większej  $> 0,1 \text{ mg/m}^3$ .

### Dotyczy tylko Szwajcarii:

Wtyczkę odkurzacza wolno stosować tylko w suchym otoczeniu.



### OSTRZEŻENIE

W odkurzaczu znajduje się pył stanowiący zagrożenie dla zdrowia. Opróżnianie i konserwację urządzenia, włącznie z likwidacją pojemnika na pył należy zlecać odpowiednio wykwalifikowanemu personelowi fachowemu. Konieczne jest odpowiednie wyposażenie ochronne. Nie wolno używać odkurzacza bez kompletnego systemu filtracyjnego. Użycie takie stanowi zagrożenie dla zdrowia. Niniejszy odkurzacz przewidziany jest również do pracy z generatorami prądu zmiennego o wystarczającej mocy, odpowiadającymi normie ISO 8528, klasy G2. Norma ta uważana jest za przekroczoną, w szczególności wówczas, gdy tak zwany współczynnik zniekształceń harmonicznych przekracza 10 %. W razie zaistnienia wątpliwości należy zasięgnąć informacji na temat stosowanego generatora.

### Szczególne przepisy bezpieczeństwa.

**Niniejszy odkurzacz nie jest przystosowany do obsługi przez**

**osoby (w tym dzieci) ograniczone fizycznie, czuciowo lub umysłowo, a także przez osoby z niewystarczającym doświadczeniem i/lub niedostateczną wiedzą.**

**Dzieci powinny znajdować się pod nadzorem.** Tylko w ten sposób można zagwarantować, że nie będą się one bawiły odkurzaczem.



### OSTRZEŻENIE Osoby obsługujące

**odkurzacz muszą zostać odpowiednio przeszkolone w jego obsłudze. Przed przystąpieniem do pracy osoba obsługująca powinna przejść odpowiednie przeszkolenie i uzyskać odpowiednie informacje i zalecenia dotyczące zastosowania odkurzacza, rodzaju materiałów, do których odkurzacz ma zostać użyty, a także właściwej likwidacji zassanego materiału. Osoba obsługująca musi stosować się do wskazówek bezpieczeństwa dotyczących użytkowanych materiałów.**

**Należy nosić osobiste wyposażenie ochronne. W zależności od rodzaju pracy, należy nosić maskę ochronną pokrywającą całą twarz, ochronę oczu lub okulary ochronne. W razie potrzeby należy użyć maski przeciwpyłowej, ochrony słuchu, rękawic ochronnych lub specjalnego fartucha, chroniącego przed małymi cząstkami ścieranego i obrabianego materiału. Należy chronić oczy przed unoszącymi się w powietrzu ciałami obcymi, powstałymi w czasie pracy. Maski przeciwpyłowa i ochronna dróg oddechowych muszą filtrować powstający podczas pracy**

pył. Oddziaływanie hałasu przez dłuższy okres czasu, może doprowadzić do utraty słuchu.

**Odkurzacz można użytkować tylko po przyłączeniu go do przepisowych gniazd ze stykiem ochronnym. Należy stosować jedynie nieuszkodzone przewody przyłączeniowe i regularnie kontrolowane przewody przedłużające z uziemieniem.** Brak ciągłości w przewodzie uziemiającym może spowodować niebezpieczne dla życia porażenie prądem.

**Uziemiony króciec przyłączeniowy odprowadza ładunki statyczne.** Zapobiega on, w połączeniu z osprzętem neutralizującym ładunki elektrostatyczne (osprzęt) powstawaniu iskier i nagłemu wzrostowi prądu.

**Podczas odsysania na mokro pojemnik na wodę powinien znajdować się w pozycji poziomej.** W przeciwnym wypadku może zaistnieć ryzyko porażenia prądem elektrycznym, spowodowane wodą, przedostającą się do silnika odkurzacza.

**Nie wolno używać przewodu zasilania sieciowego do innych czynności. Nie wolno ciągnąć odkurzacza za przewód, ani wyciągać wtyczki z gniazdka pociągając za przewód. Przewód zasilania sieciowego należy chronić przed wysokimi temperaturami i trzymać z dala od oleju, ostrych krawędzi lub ruchomych części urządzenia. Nie wolno najeżdżać na przewód zasilania sieciowego, zginać go lub zgniatać.** Uszkodzone

lub splątane przewody zasilania sieciowego zwiększają ryzyko porażenia prądem elektrycznym.

**Przed przystąpieniem do wymiany osprzętu, należy wyjąć wtyk z gniazda sieciowego.** Ten środek ostrożności zmniejsza ryzyko porażenia prądem elektrycznym.

**Nie wolno odsysać pyłów zagrażających zdrowiu, np pyłów buczyny lub dębu, drobnego pyłu kamiennego, azbestu.** Materiały te uznawane są za rakotwórcze.

**Należy zawsze dbać o dobrą wentylację stanowiska pracy.**

**Nie wolno zasysać cieczy palnych lub wybuchowych, takich jak na przykład benzyna, olej, alkohol, rozpuszczalnik. Nie wolno zasysać gorących lub łatwopalnych pyłów. Nie wolno używać odkurzacza w pomieszczeniach zagrożonych wybuchem.** Pyły, gazy lub ciecze mogą się zapalić lub wybuchnąć.

**Zabronione jest mocowanie tabliczek lub znaków do odkurzacza, przy użyciu śrub lub nitów.** Uszkodzona izolacja nie daje ochrony przed porażeniem prądem elektrycznym. Używać wolno jedynie naklejek.

**Nie należy używać osprzętu, który nie jest przewidziany i zalecany przez firmę FEIN specjalnie do tego odkurzacza.** To, że osprzęt daje się przymocować do odkurzacza, nie gwarantuje bezpiecznego jego użycia.

**Przed wprowadzeniem do eksploatacji (zob. str. 6–12) należy skontrolować przyłącze do sieci i wtyczkę pod kątem uszkodzeń.**

## **OSTRZEŻENIE** Gniazdo wtykowe odkurzacza

należy stosować wyłącznie do podłączenia zewnętrznego elektronarzędzia. Odkurzacze uruchamiane są automatycznie poprzez włączenie podłączonego elektronarzędzia.

Moc przyłączeniowa elektronarzędzia nie może przekraczać maksymalnej mocy przyłączeniowej gniazda przyłączeniowego odkurzacza P<sub>A</sub>.

Należy także przestrzegać wskazówek bezpieczeństwa, i zaleceń instrukcji użytkownika elektronarzędzia, podłączanego do gniazda wtykowego odkurzacza.

Zalecenie: Odkurzacze należy zawsze stosować przy równoczesnym użyciu wyłącznika różnicowoprądowego (RCD) o pomiarowym prądzie różnicowym wynoszącym 30 mA lub mniej.

Odkurzacze wolno przechowywać wyłącznie w pomieszczeniach zamkniętych.

Dopuszczalna temperatura otoczenia podczas pracy odkurzacza wynosi -10 °C do +40 °C.

Stosowanie odkurzacza przy niższych temperaturach nie jest dozwolone.

Niskie temperatury mogą spowodować uszkodzenie kabla, a w konsekwencji, mieć negatywny wpływ na bezpieczeństwo pracy.

## **Wskazówki dotyczące obsługi.**

Obsługa, zob. str. 11/12.

Jeżeli powietrze wylotowe wyprowadzane jest z powrotem do pomieszczenia, konieczna jest wystarczająca wymiana powietrza (współczynnik L) w pomieszczeniu. Wyprowadzany przepływ strumienia może nie może przekraczać 50 % ilości świeżego powietrza (pojemność pomieszczenia x wymiana powietrza L<sub>w</sub>). Jeżeli nie zastosowany został specjalny rodzaj wentylacji regulą jest L<sub>w</sub> = 1 h<sup>-1</sup>.

**W przypadku wystąpienia przepięcia i/lub zaobserwowaniu silnego występowania pyłu należy natychmiast wyłączyć odkurzacze i odłączyć go od sieci.**



**Nie wolno siadać na odkurzaczu ani na niego wchodzić. W razie przewrócenia się odkurzacza, istnieje niebezpieczeństwo doznania obrażeń oraz uszkodzenia odkurzacza.**

## **Płaski filtr fałdowany**

Wymiana filtra, zob. str. 13–15/ 188, rozdz. „Lokalizacja usterek.“

Do wymiany filtra należy zawsze stosować osobiste wyposażenie ochronne (pochłaniacz, rękawice ochronne)!

Wymiany filtra wolno dokonywać wyłącznie w odpowiednich pomieszczeniach. Podczas wymiany należy uważać, aby nie zagrażać zdrowiu osób trzecich.

Po wyjęciu zanieczyszczonego filtra należy oczyścić jego wnętrze oraz powierzchnie uszczelniające za pomocą ogólnodostępnych w

handlu detalicznym środków czyszczących (nie szorujących) i wody.

**⚠ UWAGA** Nie należy nigdy odkurzać bez płaskiego filtra fałdowanego, gdyż może spowodować to uszkodzenie silnika, a także zwiększyć zagrożenie dla zdrowia poprzez zwiększony wyrzut drobnego pyłu.

**❗** Do zasysania pyłów klasy L lub M wolno stosować wyłącznie suche płaskie filtry fałdowane, które nigdy uprzednio nie uległy zamoczeniu lub zawilgoceniu.

**❗** Przed przejściem z trybu odsysania na mokro na tryb odsysania na sucho należy odczekać aż płaski filtra fałdowany całkowicie wyschnie lub zastąpić go suchym. W przeciwnym wypadku płaski filtr fałdowany nie będzie nadawał się do użytku.

Płaskie filtry fałdowane należy przechowywać w suchym stanie, należy je też regularnie czyścić.

**Papierowy worek na pył, włókninowy worek filtracyjny (zob. str. 8)**

**Tylko w modelu FEIN Dustex 35 MX AC (\*\*):** Do pochłaniania drobnego pyłu i do jego likwidacji bez zbędnego zanieczyszczania otoczenia należy dodatkowo zastosować papierowy lub włókninowy worek na pył.

Worek na pył należy nasunąć na krawędź zbiornika. Drugi otwór papierowego worka należy całkowicie nasunąć na kołnierz króćca ssącego.

Aby zdjąć worek na pył, należy odwinąć go do góry, a następnie zdjąć z króćca pociągając do tyłu. Papierowy worek na pył należy zamknąć za pomocą przeznaczonego do tego celu paska. Po zakończeniu odsysania na mokro należy zawsze usuwać papierowy worek.

Mocując włókninowy worek filtracyjny, należy zwrócić uwagę aby zasuwka oraz worek włókninowy całkowicie przylegały do wewnętrznej ścianki zbiornika. Kartonowy kołnierz worka musi zostać przesunięty przez kołnierz króćca ssącego.

Po wyjęciu włókninowego worka filtracyjnego, należy zamknąć go zasuwką, aby uniknąć zabrudzeń.

**Sygnal dźwiękowy (zob. str. 12) Tylko w modelu FEIN Dustex 35 MX AC (\*\*):** Ustawić pokrętko do regulacji średnicy węża ssącego na właściwą wartość.

Przy obniżeniu się prędkości powietrza i osiągnięciu wartości mniejszej niż 20 m/s rozlegnie się sygnał alarmowy. Opróżnić zbiornik i/lub skontrolować system odsysania pod kątem blokad.

**Gniazdo odkurzacza (zob. str. 11)** Pozycje włącznika do włączania odkurzacza można znaleźć na str. 11/12.

Odkurzaczy włącza się w pozycji.  automatycznie, gdy połączone z nim elektronarzędzie jest uruchomione. Przed przystąpieniem do podłączenia elektronarzędzia do gniazda wtykowego odkurzacza

odkurzacz należy wyłączyć. Do gniazda wtykowego odkurzacza solno podłączać wyłącznie wyłączone elektronarzędzia.

Po wyłączeniu elektronarzędzia podłączonego do gniazda wtykowego odkurzacza, odkurzacz pracuje przez jeszcze ok. 15 sekund, a następnie wyłącza się automatycznie.

### **Odsysanie na mokro (zob. str. 17)**

Podczas odsysania na mokro cieczy przewodzących prąd, w przypadku maksymalnego napełnienia zbiornika, odkurzacz jest automatycznie wyłączany (funkcja automatycznego wyłączania). Wyjąć wtyk z gniazda sieciowego i opróżnić zbiornik.

Podczas odsysania na mokro cieczy nieprzewodzących prądu odkurzacz **nie jest automatycznie wyłączany**, nawet w przypadku maksymalnego napełnienia zbiornika. Zbiornik należy odpowiednio wcześniej opróżnić.

W przypadku występowania piany należy natychmiast wyłączyć odkurzacz i opróżnić zbiornik.

Po zakończeniu odsysania na mokro należy oczyścić sondy i powierzchnie między nimi za pomocą szczotki (zob. str. 16).

### **Automatyczne czyszczenie filtra (zob. str. 12)**

Funkcja AC „Automatyczne czyszczenie filtra“ jest włączona fabrycznie, tzn. automatyczne czyszczenie płaskiego filtra fałdowanego odbywa się co 15 sekund.

Podczas zasysania wilgotnego brudu lub cieczy, zaleca się wyłączenie funkcji AC „Automatyczne czyszczenie filtra“.

### **Osprzęt (zob. str. 9/20)**

Osprzęt należy montować, stosując lekki docisk. Aby dokonać demontażu, elementy należy nieco przekreślić względem siebie, a następnie rozłożyć.

### **Transport**



Odkurzacz nie nadaje się do zawieszania na haku. Nie wolno zawieszania odkurzacza na haku. Istnieje niebezpieczeństwo doznania obrażeń lub uszkodzenia odkurzacza.

Podczas transportu odkurzacza w pojazdach rolko prowadzące należy zablokować (zob. str. 8).

Odkurzacz należy przenosić, trzymając go za uchwyt, a nie za pałak do pchania.

**Tylko w modelu FEIN Dustex 35 MX AC (\*\*):** Przyłącze ssące należy zamknąć zatyczką (zob. str. 18).

### **Konserwacja i serwisowanie.**

Przed przystąpieniem do konserwacji i czyszczenia odkurzacz należy odłączyć od źródła zasilania (wyjąć wtyczkę z gniazda).



Skontrolować przyłącza, uszczelki i węże.

Przeprowadzanie napraw należy zlecać jedynie wykwalifikowanemu personelowi, przy użyciu oryginalnych części zamiennych firmy FEIN.



## Tylko w modelu FEIN Dustex 35 MX

**AC (\*\*):** Przed przystąpieniem do transportowania odkurzacza przyłączy ssania należy zamknąć za pomocą zatyczki (zob. str. 18).

Do czyszczenia odkurzacza należy stosować zwykłe, dostępne w handlu detalicznym (nie szorujące) środki czyszczące i wodę. Po zakończeniu mycia odkurzacza należy odczekać, aż całkowicie wyschnie.

 Zbiornik należy opróżniać po każdym użyciu. Należy również usunąć brud i pyły.

Po zakończeniu zasysania cieczy, zbiornik należy opróżnić. Na zakończenie należy pozostawić uruchomiony odkurzacz, wraz z podłączonym osprzętem na parę minut, aby dokładnie wysuszyć wszystkie elementy.

Zużyte płaskie filtry fałdowane i worki na pył należy utylizować zgodnie z obowiązującymi przepisami prawnymi.

Jeżeli konieczna okaże się wymiana przewodu przyłączeniowego, należy zlecić ją firmie FEIN lub w autoryzowanym przez firmę FEIN punkcie naprawy elektronarzędzi, co pozwoli uniknąć ryzyka zagrożenia bezpieczeństwa pracy.

Co najmniej raz do roku producent lub odpowiednio przeszkolona osoba powinna dokonać certyfikacji urządzenia, kontrolując np. filtr pod kątem uszkodzeń lub prawidłowe funkcjonowanie i szczelność odkurzacza, a także urządzenia kontrolnego (w modelu FEIN Dustex 35 MX AC (\*\*)).

W przypadku odkurzaczy klasy L i M, które znajdowały się w zabrudzonym otoczeniu należy oczyścić obudowę oraz wszystkie elementy maszyny lub zastosować odpowiednie środki uszczelniające. Podczas przeprowadzania prac konserwacyjnych i naprawczych należy poddać likwidacji wszystkie zanieczyszczone części, które nie dają się w zadawalający sposób oczyścić. Elementy te należy zapakować w nieprzepuszczalne worki i zlikwidować zgodnie z obowiązującymi przepisami dotyczącymi likwidacji tego typu odpadów.

Przed przystąpieniem do konserwacji przez użytkownika należy zdemontować odkurzacz, oczyścić i konserwować w taki sposób, by nie spowodować zagrożenia dla personelu konserwującego i osób postronnych. Przed rozpoczęciem demontażu należy oczyścić odkurzacz, aby zapobiec ewentualnym zagrożeniom.

Pomieszczenie, w którym odkurzacz jest demontowany, musi być zaopatrzone w dobrze funkcjonującą wentylację. Podczas konserwacji należy nosić osobiste wyposażenie ochronne. Po zakończeniu konserwacji należy dokładnie oczyścić pomieszczenie, w którym dokonywano konserwacji.

Produktów, który miały kontakt z azbestem nie wolno oddawać do naprawy. Produkty skażone azbestem należy usuwać w sposób zgodny z obowiązującymi w danym

kraju przepisami prawnymi dotyczącymi postępowania z azbestem.

Aktualna lista części zamiennych dla niniejszego odkurzacza znajduje się pod adresem internetowym [www.fein.com](http://www.fein.com).

**W razie potrzeby możliwa jest wymiana we własnym zakresie następujących elementów:**

Włókninowy worek filtracyjny, papierowy worek na pył, płaski filtr fałdowany, wąż, łącznik kielichowy, złączka kątowa, rury ssące, dysza do fug, dysza do podłogi, przyłgi gumowe, przyłgi z włosiem, złączka stopniowa, ssawka z włosiem

## Lokalizacja usterek.

<b>Usterka</b>	<b>Przyczyna</b>	<b>Usuwanie usterek</b>
Odkurzacze nie daje się włączyć.	Wybity bezpiecznik instalacji domowej	Zadbać o dopływ prądu.
	Odkurzacze znajduje się w trybie pracy automatycznej	Ustawić przełącznik trybów pracy na „I”.
Zmniejszona wydajność odsysania.	Odkurzacze nie został właściwie zmontowany.	Właściwie osadzić pokrywę i dokładnie zamknąć oba zamki.
	System odsysania jest zatkany.	Przełożyć wąż i rury odsysania.
	Włókninowy worek filtracyjny jest pełny.	Wymienić włókninowy worek filtracyjny.
	Płaski filtr fałdowany jest pełny.	Wymienić płaski filtr fałdowany.
	Papierowy worek na pył jest pełny.	Wymienić worek
Podczas odsysania wydobywa się pył.	Niewłaściwie osadzony płaski filtr fałdowany.	Skorygować ułożenie płaskiego filtra fałdowanego.
Odkurzacze nie zasysa na mokro.	Pełny pojemnik.	Opróżnić pojemnik.

<b>Usterka</b>	<b>Przyczyna</b>	<b>Usuwanie usterek</b>
Funkcja automatycznego wyłączenia (podczas odsysania na mokro) nie działa.	Zanieczyszczone sondy.	Oczyścić sondy i przestrzenie między nimi za pomocą szczotki.
	Pełny pojemnik.	Podczas odsysania cieczy nieprzewodzących skontrolować stan napełnienia i w razie potrzeby opróżnić zbiornik.
System automatycznego czyszczenia filtra (AC) nie działa.	Nie podłączono węża ssącego.	Podłączyć wąż ssący
Nie da się włączyć/ wyłączyć automatycznego czyszczenia filtra (AC).		Skontaktować się z punktem serwisowym firmy FEIN.
FEIN Dustex 35 MX AC (**): Rozlega się sygnał dźwiękowy.	Ustawiona średnica węża ssącego nie jest zgodna z rzeczywistością.	Ustawić właściwą średnicę węża ssącego.
	Płaski filtr fałdowany jest pełny.	Wymienić płaski filtr fałdowany.
	Papierowy worek na pył jest pełny.	Wymienić worek
	System odsysania jest zatkany.	Przeczyścić wąż i rury odsysania.

## **Rękojmia i gwarancja.**

Rękojmia na produkt jest ważna zgodnie z ustawowymi przepisami regulującymi w kraju, w którym produkt został wprowadzony do obrotu. Oprócz tego produkt objęty jest gwarancją firmy FEIN, zgodnie z deklaracją gwarancyjną producenta.

W zakres dostawy nabytego odkurzacza może wchodzić tylko część ukazanego na rysunkach lub opisanego w instrukcji eksploatacji osprzętu.

## **Oświadczenie o zgodności.**

**Oświadczenie CE** dotyczy tylko krajów Unii Europejskiej oraz Europejskiego Stowarzyszenia Wolnego Handlu (EFTA) i tylko wyrobów, które przeznaczone są do rozprowadzania na rynku UE lub EFTA. Po wprowadzeniu wyrobu na rynek EU, znak UKCA traci ważność.

**Oświadczenie UKCA (UK Conformity Assessed)** dotyczy tylko Wielkiej Brytanii (Anglii, Walii i Szkocji) i tylko wyrobów, które przeznaczone są do rozprowadzania na rynku Wielkiej Brytanii. Po wprowadzeniu wyrobu na rynek brytyjski, znak CE traci ważność.

Firma FEIN oświadcza z pełną odpowiedzialnością, że niniejszy produkt zgodny jest z odpowiednimi postanowieniami podanymi na ostatniej stronie niniejszej instrukcji eksploatacji.

Dokumentacja techniczna:  
C. & E. Fein GmbH  
Hans-Fein-Straße 81  
73529 Schwäbisch Gmünd-Bargau,  
Germany

## **Ochrona środowiska, usuwanie odpadów.**

Opakowanie, wycofane z użycia odkurzacze i osprzęt należy oddać do powtórnego przetworzenia zgodnego z obowiązującymi przepisami w zakresie ochrony środowiska.

## Traducerea instrucțiunilor de utilizare originale.

### Simboluri, prescurtări și termeni utilizați.

Simbol, semn	Explicație
	Citiți neapărat documentele alăturate precum instrucțiunile de utilizare și indicațiile de ordin general privind siguranța și protecția muncii.
	Înainte de această etapă de lucru scoateți ștecherul de la rețea afară din priză. În caz contrar pornirea accidentală a sculei electrice poate provoca leziuni.
	Respectați instrucțiunile din textul sau schița alăturată!
	Respectați instrucțiunile din textul sau schița alăturată!
	În timpul lucrului folosiți ochelari de protecție.
	În timpul lucrului folosiți protecție auditivă.
	Certifică conformitatea sculei electrice cu Normele Comunității Europene.
	Certifică conformitatea sculei electrice cu directivele din Marea Britanie (Anglia, Țara Galilor, Scoția).
	Confirmă conformitatea sculei electrice cu directivele Uniunii Vamale.
	Semn de interzicere în general. Această acțiune este interzisă.
	Informație suplimentară.
	Pornire
	Oprire
 <b>AVERTISMENT</b>	Această indicație avertizează asupra posibilității de producere a unei situații periculoase care poate duce la accidentare.
 <b>ATENȚIE</b>	Această indicație avertizează asupra posibilității de producere a unei situații periculoase care poate duce la rănire.
	Colectați separat sculele electrice și alte produse electronice și electrice scoase din uz și direcționați-le către o stație de reciclare ecologică.
	Produs cu izolație de bază și suplimentar cu piese componente conducătoare electric, racordate la conductorul de protecție, cu posibilitate de atingere directă.

Simbol, semn	Explicație
IPX4	Tip de protecție
	antistatic
(**)	poate conține cifre sau litere

Simbol	Unitate de măsură internațională	Unitate de măsură națională	Explicație
$P_1$	W	W	Putere nominală
$P_{Max}$	W	W	Putere maximă
$P_A$	W	W	Putere maximă suportată pe priza integrată
$U$	V	V	Tensiune de măsurare
$f$	Hz	Hz	Frecvență
	l	l	Volum recipient
	l	l	Capacitate colectare lichid
	l/s	l/s	Debit volumic cu furtun de 4 m Ø 35 mm
	l/s	l/s	Debit volumic la suflantă
	hPa	hPa	Depresiune
$L \times B \times H$	mm	mm	lungime x lățime x înălțime
Ø	mm	mm	Diametrul unei piese rotunde
	kg	kg	Greutate conform EPTA-Procedure 01
$L_w$	$h^{-1}$	$h^{-1}$	Rata de schimbare a aerului
$L_{pA}$	dB(A)	dB(A)	Nivel presiune sonoră
$L_{wA}$	dB(A)	dB(A)	Nivel putere sonoră
$K_{pA}/K_{wA}$	dB(A)	dB(A)	Incertitudine
$a$	$m/s^2$	$m/s^2$	Valoarea vibrațiilor emise conform ISO 5349-1
	m, s, kg, A, mm, V, W, Hz, N, °C, dB, min, $m/s^2$	m, s, kg, A, mm, V, W, Hz, N, °C, dB, min, $m/s^2$	Unități de măsură de bază sau derivate din Sistemul Internațional <b>SI</b> .

## Pentru siguranța dumneavoastră.

### **⚠️ AVERTISMENT** Citiți toate instrucțiunile

**și indicațiile privind siguranța și protecția muncii.** Nerespectarea instrucțiunilor și indicațiilor privind siguranța și protecția muncii poate duce la electrocutare, incendiu și/sau provoca leziuni grave.

**Păstrați în vedere a unei utilizări viitoare toate instrucțiunile și indicațiile privind siguranța și protecția muncii.**

 Nu folosiți aspiratorul înainte de a fi citit temeinic și fi înțeles în întregime prezentele instrucțiuni de utilizare cât și „Instrucțiunile generale de siguranță“ alăturate. Păstrați documentațiile amintite în vederea folosirii ulterioare și transmiteți-le mai departe în cazul predării sau înstrăinării aspiratorului. Respectați de asemenea normele naționale de protecția muncii.

### **Destinația aspiratorului:**

Aspirator universal pentru utilizare împreună cu accesorii admise de FEIN în mediu protejat împotriva intemperiilor, în scopul aspirării de pulberi nedăunătoare sănătății și de pulberi din clasa emisiilor de praf L (FEIN Dustex 35 LX AC (\*\*)) și de pulberi din clasa emisiilor de praf M (FEIN Dustex 35 MX AC (\*\*)), a particulelor mici de murdărie, în special în timpul executării de lucrări cu o sculă electrică în cursul căreia se degajă praf, cât și pentru aspirarea lichidelor neinflamabile.

Acest aspirator este destinat utilizării profesionale, de exemplu în hoteluri,

școli, spitale, fabrici, birouri și spații de închiriat.

### **Numai pentru țările UE:**



Aspiratoare din clasa emisiilor de praf L conform IEC/EN 60335-2-69 pentru aspirarea uscată a pulberilor dăunătoare sănătății cu o valoare limită de expunere  $> 1 \text{ mg/m}^3$ .



Aspiratoare din clasa emisiilor de praf M conform IEC/EN 60335-2-69 pentru aspirarea uscată a pulberilor dăunătoare sănătății cu o valoare limită de expunere  $> 0,1 \text{ mg/m}^3$ .

### **Numai pentru Elveția:**

Folosirea prizei pentru aspirator în timpul funcționării este permisă numai în mediu uscat.



### **⚠️ AVERTISMENT**

Aspiratorul conține praf dăunător sănătății. Permiteți efectuarea operațiilor de golire și întreținere, inclusiv scoaterea recipientului de colectare a prafului, numai de către specialiști. Este necesar un echipament corespunzător de protecție. Nu folosiți aspiratorul fără sistemul complet de filtre. În caz contrar vă puneți în pericol sănătatea.

Acest aspirator este conceput și pentru alimentare de la generatoarele de curent alternativ de putere adecvată, care corespund standardului ISO 8528, clasa de execuție G2. Se consideră că generatorul nu satisface standardul, mai ales atunci când așa-numitul

factor de distorsiune depășește 10 %. În caz de dubiu, informați-vă despre generatorul pe care îl folosiți.

### **Instrucțiuni speciale privind siguranța și protecția muncii.**

**Acest aspirator nu este destinat utilizării de către persoane (inclusiv copii) cu capacități fizice, senzoriale sau intelectuale limitate sau care sunt lipsite de experiență și/sau cunoștințe.**

**Supravegheați copiii.** Astfel vă veți asigura, că nu se joacă cu aspiratorul.

### **⚠️ AVERTISMENT Operatorii trebuie**

**instruiți în mod corespunzător în vederea utilizării acestui aspirator. Înainte de utilizare, operatorul trebuie informat, îndrumat și instruit cu privire la folosirea aspiratorului și la substanțele pentru a căror aspirare urmează a fi utilizat acesta, inclusiv cu privire la eliminarea în condiții de siguranță a materialului aspirat. Operatorul trebuie să respecte reglementările de siguranță pentru materialele care urmează a fi manipulate.**

**Purtați echipament personal de protecție. În funcție de utilizare, purtați o protecție completă a feței, protecție pentru ochi sau ochelari de protecție. Dacă este cazul, purtați mască de protecție împotriva prafului, protecție auditivă, mănuși de protecție sau șorț special care să vă ferească de micile așchii și particule de material. Ochiul trebuie protejat de corpurile străine aflate în zbor, apărute în cursul diferitelor aplicații. Maska de protecție împotriva prafului sau masca de**

**protecție a respirației trebuie să filtreze praful degajat în timpul utilizării. Dacă sunteți expuși timp îndelungat zgomotului puternic, vă puteți pierde auzul.**

**Conectați aspiratorul numai la prize prevăzute cu contact de protecție, conform normelor. Folosiți numai cabluri de racordare nedeteriorate și cabluri prelungitoare cu protecție, verificate în mod regulat. Un conductor de protecție întrerupt poate duce la electrocutare.**

**Ștuțul de racordare cu împământare are rol antistatic.** Astfel, în cazul în care se folosesc și accesorii antistatice (opționale), este împiedicată degajarea de scântei cât și electrocutarea.

**Folosiți aspiratorul pentru aspirare umedă numai cu recipientul în poziție orizontală.** În caz contrar, din cauza apei care pătrunde în motorul aspiratorului, există risc de electrocutare.

**Nu trageți de cablul de alimentare pentru a transporta aspiratorul sau pentru a extrage ștecherul din priza de curent. Feriți cablul de alimentare de căldură, ulei, muchii ascuțite sau componente aflate în mișcare. Nu călcați cu roțile unui autovehicul sau nu striviți cablul de alimentare.** Cablurile de alimentare deteriorate sau încurcate măresc riscul de electrocutare.

**Scoateți ștecherul afară din priza de curent înainte de a schimba accesorii.** Această măsură preventivă diminuează riscul de electrocutare.



**Nu aspirați substanțe dăunătoare sănătății, de exemplu praf de lemn de fag sau de stejar, praf de piatră, azbest.** Aceste substanțe sunt considerate a fi cancerigene.

**Asigurați buna ventilație la locul de muncă.**

**Nu aspirați lichide inflamabile sau explozibile, de exemplu benzină, ulei, alcool, solvent. Nu aspirați pulberi fierbinți sau inflamabile. Nu folosiți aspiratorul în încăperi cu pericol de explozie.** Pulberile, vaporii sau lichidele se pot aprinde sau exploda. **Este interzisă înșurubarea sau nituirea de plăcuțe sau embleme pe aspirator.** O izolație deteriorată nu oferă protecție împotriva electrocutării. Întrebuințați etichete autocolante.

**Nu folosiți accesorii care nu au fost prevăzute sau recomandate de FEIN în mod special pentru acest aspirator.** Numai faptul că puteți fixa un accesoriu pe aspiratorul dumneavoastră nu vă garantează utilizarea sa sigură.

**Înainte de punerea în funcțiune (vezi pagina 6–12) controlați dacă, cablul de alimentare și ștecherul de rețea nu prezintă defecțiuni.**

**⚠ AVERTISMENT** Folosiți priza aspiratorului

numai pentru racordarea unei scule electrice externe. Aspiratorul este pus în funcțiune automat odată cu pornirea sculei electrice.

Cablul de racordare al sculei electrice nu trebuie să depășească puterea maximă  $P_A$  suportată de priza aspiratorului.

**Respectați și instrucțiunile de utilizare cât și indicațiile privind**

**siguranța ale sculei electrice pe care o racordați la priza aspiratorului.**

**Recomandare: Preconectați întotdeauna la aspirator un întrerupător automat cu protecție diferențială (RCD), având un curent de declanșare de 30 mA sau mai puțin.** Aspiratorul poate fi depozitat numai în spații interioare.

**Temperatura ambiantă admisă la aspirare este de  $-10\text{ }^{\circ}\text{C}$  până la  $+40\text{ }^{\circ}\text{C}$ .** Nu este admisă folosirea aspiratorului la temperaturi scăzute. **La temperaturi scăzute, cablul de la rețea se poate deteriora, afectând astfel siguranța în exploatare.**

## Instrucțiuni de utilizare.

Manevrare, vezi pagina 11/12.

Dacă aerul uzat este returnat înapoi în încăpere, în aceasta trebuie să existe o rată de schimbare a aerului cu o valoare suficient de mare.

Debitul de aer returnat trebuie să fie de maximum 50 % din volumul de aer proaspăt (volumul camerei x rata de schimbare a aerului  $L_w$ ). Fără o măsură specială de ventilație:  $L_w = 1\text{ h}^{-1}$ .

**În caz de scurtcircuit și/sau degajare puternică de praf, opriți imediat aspiratorul și scoateți ștecherul din priză.**



**Nu vă urcați pe aspirator sau nu-l folosiți ca pe o treaptă de scară. În cazul răsturnării aspiratorului, vă puteți răni sau aspiratorul se poate defecta.**

## Filtru cu pliuri plate

Schimbarea filtrului, vezi pagina 13–15/ 199 capitolul „Detectarea defecțiunilor.“

La schimbarea filtrului, purtați echipament personal de protecție (mască filtrantă pentru protecția respirației, mănuși de protecție).

Schimbarea filtrului se poate face numai în încăperi adecvate acestui scop, fără a pune în pericol alte persoane.

După extragerea filtrului contaminat, curățați partea dinspre admisia aerului proaspăt și suprafețele de etanșare, cu detergenți non-abrazivi uzuali din comerț și cu apă.

**⚠ ATENȚIE** Nu folosiți niciodată aspiratorul fără

filtrul plat cu pliuri montat pe acesta, deoarece altfel motorul se defectează și vă puneți în pericol sănătatea, din cauza degajării crescute de praf fin.

**!** La aspirarea pulberilor din clasa emisiilor de praf L sau M se vor folosi numai filtre cu pliuri plate uscate, care nu au fost anterior umede sau ude.

**!** Înainte de a comuta între aspirare umedă și uscată, lăsați să se usuce filtrul cu pliuri plate umed sau înlocuiți-l cu altul uscat. În caz contrar filtrul cu pliuri plate devine inutilizabil.

Mențineți uscat filtrul cu pliuri plate și curățați-l în mod regulat.

**Sac de eliminare, sac filtrant din material neșesut (vezi pagina 8)**

**Numai la FEIN Dustex 35 MX AC (\*\*):** Pentru aspirarea pulberilor fine și pentru eliminarea fără praf trebuie să se utilizeze în mod suplimentar un sac de eliminare sau un sac filtrant din material neșesut.

La montare, răsfârngeți sacul de eliminare peste marginea recipientului. Trageți complet cealaltă deschidere a sacului de eliminare, peste gulerul ștuțului de aspirare. Pentru demontare, scoateți complet din recipient sacul de eliminare și extrageți-l trăgându-l spre spate, peste ștuțul de aspirare. Închideți sacul de eliminare cu banda de sigilare.

După aspirarea murdăriei umede, îndepărtați întotdeauna sacul de eliminare.

La introducerea sacului filtrant din material neșesut aveți întotdeauna grijă ca, dispozitivul de închidere și sacul filtrant din material neșesut să se sprijine în întregime pe peretele interior al recipientului. Flanșa din carton a sacului filtrant din material neșesut trebuie trasă peste gulerul ștuțului de aspirare.

După extragere, închideți sacul filtrant din material neșesut cu ajutorul cursorului de blocare, pentru a evita murdăriile.

**Sirenă (vezi pagina 12)**

**Numai la FEIN Dustex 35 MX AC (\*\*):** Poziționați comutatorul rotativ pentru reglarea diametrului furtunului de aspirare în dreptul valorii corespunzătoare corecte. Atunci când viteza aerului scade sub 20 m/s se aude o sirenă. Goliți recipientul și/sau verificați dacă sistemul de aspirare nu este înfundat.

**Priza aspiratorului (vezi pagina 11)**

La pagina 11/12 găsiți pozițiile comutatorului pentru pornirea aspiratorului.

Aspiratorul pornește automat în poziția comutatorului  când se conectează scula electrică racordată la el.

Deconectați aspiratorul înainte de a racorda o sculă electrică la priza aspiratorului. Racordați numai scule electrice deconectate la priza aspiratorului.

După deconectarea unei scule electrice racordate la priza aspiratorului, aspiratorul mai funcționează inerțial încă aproximativ 15 secunde după care se oprește automat.

### **Aspirare umedă (vezi pagina 17)**

La aspirarea umedă a lichidelor bune conducătoare electric, în momentul atingerii nivelului maxim de umplere a recipientului, aspiratorul se oprește automat (oprire automată). Scoateți ștecherul afară din priza de curent și goliți recipientul.

La aspirarea umedă a lichidelor neconducătoare electric, în momentul atingerii volumului maxim de umplere a recipientului, aspiratorul **nu se oprește automat**.

Goliți din timp recipientul.

În caz de refulare a spumei, deconectați imediat aspiratorul și goliți recipientul.

După terminarea aspirării umede, curățați cu o perie sondele și spațiul dintre ele (vezi pagina 16).

### **Curățare automată a filtrului (vezi pagina 12)**

Funcția de curățare automată a filtrului este activată din fabrică, adică filtrul cu pliuri plate este curățat automat la interval de 15 secunde prin mai multe jeturi de aer.

La aspirarea murdăriei umede respectiv atunci când se aspiră preponderent apă, recomandăm dezactivarea funcției AC „Curățare automată a filtrului“.

### **Accesorii (vezi pagina 9/20)**

Montați accesoriile prin presare ușoară. Pentru demontare, răsuțiți puțin piesele în sensuri opuse și dezasamblați-le.

### **Transport**



Aspiratorul nu poate fi transportat cu macaraua. Nu suspendați aspiratorul de un cârlig de macara. În caz contrar, vă puteți răni sau aspiratorul se poate deteriora.

Imobilizați rolele aspiratorului în cazul transportului acestuia în autovehicule (vezi pagina 8).

Transportați aspiratorul ținându-l de mânerul de transport și nu de mânerul de împingere.

### **Numai la FEIN Dustex 35 MX AC (\*\*):**

Închideți racordul de aspirare cu dopul (vezi pagina 18).

### **Întreținere și asistență service post-vânzări.**

Înainte de întreținere și curățare deconectați aspiratorul de la sursa de energie (scoateți ștecherul de la rețea din priza de curent).



Verificați racordurile, garniturile și furtunurile. Permiteți repararea defecțiunilor numai de către personal de specialitate corespunzător calificat și numai cu piese de schimb FEIN.

## Numai la FEIN Dustex 35 MX AC (\*\*):

În vederea transportului și întreținerii aspiratorului, închideți cu dopul racordul de aspirare (vezi pagina 18).

Pentru curățarea aspiratorului folosiți detergenți non-abrazivi uzuali din comerț și apă. După curățare, lăsați aspiratorul să se usuce complet.

 După fiecare utilizare goliți recipientul și îndepărtați particulele mari de murdărie și praful.

Goliți recipientul după aspirarea lichidelor. Lăsați apoi aspiratorul să mai funcționeze încă câteva minute cu accesoriile racordate, pentru ca acestea să se usuce.

Eliminați filtrele cu pliuri plate uzate și sacii filtranți conform reglementărilor legale.

Dacă este necesară înlocuirea cablului de racordare, pentru a evita punerea în pericol a siguranței exploatarei, această operație se va executa de către FEIN sau de către un centru autorizat de asistență tehnică post-vânzare pentru scule electrice FEIN.

Cel puțin o dată pe an, solicitați producătorului sau unei persoane calificate în acest sens să efectueze o verificare a filtrării prafului, de ex. cu privire la eventuale deteriorări ale filtrului, funcționarea și etanșeitatea aspiratorului cât și funcționarea dispozitivului de control (la FEIN Dustex 35 MX AC (\*\*)).

La aspiratoarele din clasa emisiilor de praf L și M, care s-au aflat în mediu murdar, exteriorul cât și componentele acestora ar trebui curățate sau tratate cu agenți de etanșare. În

cadrul lucrărilor de întreținere și reparații, componentele murdare care nu pot fi curățate în mod satisfăcător, vor trebui eliminate. Aceste piese trebuie eliminate în punji impermeabile, în conformitate cu dispozițiile în vigoare privind eliminarea unor astfel de deșeuri. În ceea ce privește întreținerea de către utilizator, aspiratorul trebuie demontat, curățat și întreținut în măsura posibilităților, fără a provoca situații periculoase pentru personalul de întreținere și alte persoane. Înainte de demontare, aspiratorul trebuie curățat pentru prevenirea eventualelor pericole.

Încăperea în care se demontează aspiratorul trebuie să fie bine aerisită. În timpul întreținerii purtați echipament personal de protecție. După întreținere trebuie să se curețe zona în care s-a efectuat service-ul. Produsele care au intrat în contact cu azbestul, nu trebuie date la reparat. Eliminați produsele contaminate cu azbest conform reglementărilor în vigoare în țara dumneavoastră privind eliminarea deșeurilor care conțin azbest.

Găsiți lista actuală de piese de schimb pe internet, la [www.fein.com](http://www.fein.com).

**Puteți schimba și singuri, dacă este necesar, următoarele piese:**

sac filtrant din material nețesut, sac de eliminare, filtru cu pliuri plate, furtun, mufă pentru sculă electrică, cot, tuburi de aspirare, duză pentru rosturi, duză pentru podele, lamele perie pentru aspirare, lamele din cauciuc, mufă în trepte, pensulă de aspirare

## Detectarea defecțiunilor.

<b>Defecțiune</b>	<b>Cauză</b>	<b>Înlăturarea defecțiunilor</b>
Aspiratorul nu poate fi conectat.	Siguranța de la tabloul electric a întrerupt circuitul.	Asigurați alimentarea curentului electric.
	Aspiratorul se află în modul de funcționare automată.	Poziționați comutatorul de selecție a modurilor de funcționare pe „I”.
Putere de aspirare scăzută.	Aspiratorul nu este montat corect.	Așezați corect partea superioară și închideți complet cele două închizători.
	Sistem de aspirare înfundat.	Curățați furtunul și tuburile de aspirare.
	Sacul filtrant din material neșesut este plin.	Schimbați sacul filtrant din material neșesut.
	Filtrul cu pliuri plate este plin.	Schimbați filtrul cu pliuri plate.
	Sacul de eliminare plin.	Schimbați sacul de eliminare.
În timpul aspirării iese praf.	Poziție greșită de montare a filtrului cu pliuri plate.	Corecți poziția de montare a filtrului cu pliuri plate.
Putere de aspirare inexistentă la aspirarea umedă.	Recipientul este plin.	Goliți recipientul.
Deconectarea automată (la aspirarea umedă) nu reacționează.	Sondele sunt murdare.	Curățați cu o perie sondele și spațiul dintre acestea.
	Recipientul este plin.	În cazul lichidelor neconducătoare electric, verificați nivelul de umplere și eventual goliți recipientul.
Curățarea automată a filtrului (AC) nu funcționează.	Nu este racordat furtunul de aspirare.	Racordați furtunul de aspirare.

<b>Defecțiune</b>	<b>Cauză</b>	<b>Înlăturarea defecțiunilor</b>
Curățarea automată a filtrului (AC) nu poate fi activată/dezactivată.		Contactați serviciul de asistență clienți FEIN.
FEIN Dustex 35 MX AC (**): Se aude sirena.	Diimetrul reglat și cel efectiv al furtunului de aspirare nu coincid.	Reglați diimetrul corect al furtunului de aspirare cu ajutorul comutatorului rotativ.
	Filtrul cu pliuri plate este plin.	Schimbați filtrul cu pliuri plate.
	Sacul de eliminare plin.	Schimbați sacul de eliminare.
	Sistem de aspirare înfundat.	Curățați furtunul și tuburile de aspirare.

## **Garanția legală de conformitate și garanția comercială.**

Garanția legală de conformitate a produsului se acordă conform reglementărilor legale din țara punerii în circulație a acestuia. În plus, FEIN acordă o garanție comercială conform certificatului de garanție al producătorului FEIN.

Este posibil ca setul de livrare al aspiratorului dumneavoastră să conțină numai o parte a accesoriilor descrise sau ilustrate în prezentele instrucțiuni de utilizare.

## **Declarație de conformitate.**

**Declarația CE** este valabilă pentru țările Uniunii Europene și EFTA (European Free Trade Association) și numai pentru produsele destinate pieței UE sau EFTA. După punerea în circulație a produsului pe piața UE, marcajul UKCA își pierde valabilitatea.

**Declarația UKCA** este valabilă numai pentru piața britanică (Anglia, Țara Galilor și Scoția) și numai pentru produsele destinate pieței britanice. După punerea în circulație a produsului pe piața britanică, marcajul CE își pierde valabilitatea. Firma FEIN declară pe proprie răspundere că acest produs corespunde prevederilor specificate la ultima pagină a prezentelor instrucțiuni de utilizare.













Documentație tehnică la:  
C. & E. Fein GmbH  
Hans-Fein-Straße 81  
73529 Schwäbisch Gmünd-Bargau,  
Germany

## **Protecția mediului înconjurător, eliminare.**

Direcționați ambalajele, aspiratoarele scoase din uz și accesoriile uzate către o stație de reciclare ecologică.

## Prevod originalnega navodila za obratovanje.

### Uporabljeni simboli, kratice in pojmi.

Simbol, znaki	Razlaga
	Nujno preberite priloženo dokumentacijo, kot je to Navodilo za obratovanje in Splošna varnostna navodila.
	Pred tem delovnim korakom potegnite omrežno stikalo iz omrežne vtičnice. Sicer obstaja nevarnost poškodb zaradi nenamerne vklopa električnega orodja.
	Sledite navodilom bližnjega besedila ali slike!
	Sledite navodilom bližnjega besedila ali slike!
	Pri delu morate uporabljati zaščito za oči.
	Pri delu morate uporabljati zaščito sluha.
CE	Potrdilo o skladnosti električnega orodja z direktivami Evropske skupnosti.
UK CA	Potrjuje skladnost električnega orodja s smernicami Velike Britanije (Anglija, Wales, Škotska).
EAC	Potrdilo o skladnosti električnega orodja z Direktivami carinske unije.
	Splošni znak za prepoved. To dejanje je prepovedano.
	Dodatna informacija.
	Vklop
	Izklop
 <b>OPOZORILO</b>	To opozorilo prikazuje možno nevarno situacijo, ki lahko privede do resnih poškodb ali smrti.
 <b>POZOR</b>	To opozorilo vas opozarja pred možno nevarno situacijo, ki lahko privede do poškodbe.
	Ločeno zbirajte električna orodja in druge elektrotehnične in električne proizvode in poskrbite za njihovo okolju prijazno recikliranje.
	Izdelek z osnovno izolacijo in prevodnimi deli, ki se jih je moč dotakniti in so dodatno priključeni na zaščitni vodnik.
IPX4	Vrsta zaščite
	elektrostatično odведен
(**)	lahko vsebuje številke ali črke

Znaki	Mednarodna enota	Nacionalna enota	Razlaga
$P_1$	W	W	Zmogljivost motorja
$P_{maks.}$	W	W	maks. sprejemna moč
$P_A$	W	W	Maks. priključna moč integrirane vtičnice
$U$	V	V	Naznačena napetost
$f$	Hz	Hz	Frekvenca
	l	l	Volumen zbiralnika
	l	l	Polnilna količina tekočine
	l/s	l/s	Volumenski tok z gibko cevjo dolžine 4 m Ø 35 mm
	l/s	l/s	Volumenski tok ob ventilatorju
	hPa	hPa	Podtlak
$L \times B \times H$	mm	mm	dolžina x širina x višina
$\emptyset$	mm	mm	Premer okroglega dela
	kg	kg	Teža v skladu z EPTA-Procedure 01
$L_w$	$h^{-1}$	$h^{-1}$	Stopnja izmenjave zraka
$L_{pA}$	dB(A)	dB(A)	Nivo hrupa
$L_{wA}$	dB(A)	dB(A)	Moč hrupa
$K_{pA}/K_{wA}$	dB(A)	dB(A)	Negotovost
$a$	$m/s^2$	$m/s^2$	Emisijske vrednosti vibracij v skladu z ISO 5349-1
	m, s, kg, A, mm, V, W, Hz, N, °C, dB, min, $m/s^2$	m, s, kg, A, mm, V, W, Hz, N, °C, dB, min, $m/s^2$	Osnovne in izpeljane enote iz mednarodnega merskega sestava <b>SI</b> .

## Za vašo varnost.

### **OPOZORILO** Preberite vsa varnostna opozorila

in navodila. Neupoštevanje varnostnih navodil in napotkov lahko povzroči električni udar, požar in/ali težke poškodbe.

**Shranite vsa varnostna opozorila in navodila za prihodnost.**



Sesalnika ne smete uporabljati, če niste prebrali in v celoti razumeli tega navodila za obratovanje ter priložena „Splošna varnostna navodila“. Navedeno dokumentacijo shranite za kasnejšo uporabo in jo izročite naprej pri posredovanju ali odsvojitvi sesalnika. Prav tako upoštevajte zadevne nacionalne predpise varstva pri delu.



## Namembnost sesalnika:

Sesalnik za mokro in suho sesanje za uporabo s priborom, ki je atestiran s strani podjetja FEIN za sesanje zdravju neškodljivih prahov in prahov razreda prašnosti L (FEIN Dustex 35 LX AC (\*\*)) in prahov razreda prašnosti M (FEIN Dustex 35 MX AC (\*\*)), majhnih delcev nečistoče, še posebej pri izvajanju opravil, pri katerih se tvori prah ter za sesanje nevetljivih tekočin, vse v vremensko zaščitenem okolju.

Ta sesalnik je namenjen le v profesionalne namene, npr v hotelih, šolah, bolnicah, tovarnah, trgovinah, pisarnah in najemniških poslovalnicah.

### Samo za države EU:



Sesalnik razreda prašnosti L v skladu z IEC/

EN 60335-2-69 za suho sesanje zdravju nevarnih prahov z mejno vrednostjo izpostavljenosti  $> 1 \text{ mg/m}^3$ .



Sesalnik razreda prašnosti M v skladu z IEC/

EN 60335-2-69 za suho sesanje zdravju nevarnih prahov z mejno vrednostjo izpostavljenosti  $> 0,1 \text{ mg/m}^3$ .

### Samo za Švico:

Med obratovanjem je dovoljeno vtičnico za sesalnik uporabiti samo v suhem okolju.



**⚠ OPOZORILO**

Sesalnik vsebuje zdravju škodljiv prah. Poskrbite za to, da se postopki opravil praznjenja in

vzdrževanja, vključno z odstranitvijo zbiralnika za prah izvajajo samo s strani strokovnjakov. Ustrezna zaščitna oprema ni potrebna. Ne uporabljajte sesalnika brez popolnega filtrirnega sistema. V nasprotnem primeru ogrožate svoje zdravje.

Ta sesalnik je namenjen tudi za uporabo z generatorji na izmenični tok z dovolj veliko močjo, ki ustrezajo standardu ISO 8528, izvedbeni razred G2. Temu standardu še posebej ne ustreza, če se faktor distorzije prekorači za 10 %. V primeru dvoma se informirajte o generatorju, ki ga uporabljate.

### Posebna varnostna navodila.

**Ta sesalnik ni namenjen za uporabo s strani oseb (vključno z otroci) z omejenimi fizičnimi, senzoričnimi ali umskimi sposobnostmi ali z nezadostnimi izkušnjami in/ali poznavanjem.**

**Nadzorujte otroke.** S tem je zagotovljeno, da se otroci ne igrajo s sesalnikom.

**⚠ OPOZORILO Uporabniki morajo biti primerno usposobljeni glede uporabe tega sesalnika. Pred uporabo mora uporabnik pridobiti informacije, navodila in šolanje za uporabo sesalnika za snovi, za katere se ta sesalnik uporablja, vključno z varnim postopkom odstranitve posesanega materiala. Uporabnik mora upoštevati varnostna navodila, ki veljajo za materiale, s katerimi rokuje.**

**Uporabljajte osebno zaščitno opremo. Odvisno od vrste uporabe si natakните zaščitno masko čez cel obraz, zaščito za oči ali zaščitna očala. Če je potrebno, nosite zaščitno masko proti prahu, zaščitne slušnice, zaščitne rokavice ali specialni predpasnik, ki Vas bo zavaroval pred manjšimi delci materiala, ki nastajajo pri brušenju. Oči je treba zavarovati pred tujki, ki nastajajo pri različnih vrstah uporabe naprave in letijo naokrog. Zaščitna maska proti prahu ali dihalna maska morata filtrirati prah, ki nastaja pri uporabi. Predolgo izpostavljanje glasnemu hrupu ima lahko za posledico izgubo sluha.**

**Sesalnik priključite samo na ustrezne varnostne vtičnice. Uporabljajte samo nepoškodovane priključne vodnike in redno preizkušene podaljške z zaščitnim kontaktom. Neprevoden zaščitni vodnik lahko povzroči električni udar.**

**Ozemljeni priključni nastavek omogoči odvajanje statičnega naelektrenja. Na ta način se v povezavi s priborom za elektrostatično odvajanje prepreči nastanek isker in električnih udarcev.**

**Sesalnik pri mokrem sesanju uporabljajte le, ko je zbiralnik v vodoravni legi. V nasprotnem primeru lahko voda prodre v motor sesalnika in to pomeni tveganje električnega udara.**

**Ne uporabite omrežnega priključnega vodnika za druge namene, npr. za vleko ali da bi s potegom vodnika odstranili vtič iz**

**vtičnice. Omrežni priključni vodnik držite stran od vročine, olja, ostrih robov ali premikajočih se delov. Ne smete zapeljati preko omrežnega priključnega vodnika ali ga stisniti. Poškodovani ali zamotani omrežni priključni vodniki povečajo tveganje električnega udara.**

**Pred zamenjavo delov pribora potegnite omrežni vtič iz vtičnice. Ta previdnostni ukrep zmanjša tveganje električnega udara.**

**Ne sesajte zdravju škodljivih snovi, npr. prahu bukovega ali hrastovega lesa, prahu kamnin, azbesta. Te snovi veljajo za kancerogene.**

**Poskrbite za dobro zračenje delovnega mesta.**

**Ne sesajte gorljivih ali eksplozivnih tekočin, npr. bencina, olja, alkohola, topil. Ne sesajte vročih ali gorljivih prahov. Ne uporabljajte sesalnika v prostorih, kjer je nevarnost eksplozije. Prahovi, pare ali tekočine se lahko vnamejo ali eksplodirajo.**

**Prepovedano je privijačenje ali kovičenje ploščic in znakov na sesalnik. Poškodovana izolacija ne nudi zaščite proti električnemu udaru. Uporabljajte lepilne ploščice.**

**Ne uporabljajte pribora, ki ga FEIN ni namenil in priporočil posebej za ta sesalnik. Pribor lahko pritrdite na sesalniku, vendar Vam to še ne zagotavlja varne uporabe.**

**Pred zagonom preverite (glejte stran 6–12) priključni vodnik in omrežni vtič na poškodbe.**

**⚠ OPOZORILO Vtičnico sesalnika smete uporabljati le za priključitev eksternega**

električnega orodja. Sesalnik preko priključenega električnega orodja avtomatsko prične obratovati. Priključni vodnik električnega orodja ne sme prekoračiti maksimalne priključne moči vtičnice sesalnika  $P_A$ . Upoštevajte tudi navodilo za obratovanje in varnostna navodila električnega orodja, ki ga priključite na vtičnico sesalnika.

**Priporočilo:** Uporabljajte sesalnik izključno preko tokovnega zaščitnega stikala FI (RCD) z okvarnim tokom 30 mA ali manj.

Sesalnik smete shranjevati samo v notranjih prostorih.

Dovoljena temperatura okolja pri sesanju znaša  $-10\text{ °C}$  do  $+40\text{ °C}$ .

Uporaba sesalnika pri nizkih temperaturah ni dovoljena. Pri nizkih temperaturah se lahko omrežni kabel poškoduje, kar negativno vpliva na varnost.

## Navodila za uporabo.

Uporaba, glejte stran 11/12.

Ko se odhodni zrak vrača v prostor, mora v prostoru biti prisotna dovolj velika stopnja izmenjave zraka L. Volumenski tok, ki se vrača, sme znašati maks. 50 % volumna svežega zraka (volumen prostora x stopnja izmenjave zraka  $L_w$ ). Brez posebnega ukrepa za zračenje velja naslednje:  $L_w = 1\text{ h}^{-1}$ .

Pri kratkem stiku in/ali močnem izstopu prahu takoj izklopite sesalnik in ga ločite z omrežja.



**Ne uporabljajte sesalnika kot podnožko ali stopnico. Pri prekucnitvi sesalnika se bi**

lahko poškodovali ali pa poškodovali sesalnik.

## Ploščat nagubani filter

Menjava filtra, glejte stran 13–15/ 208 poglavje „Iskanje napak.“

Pri menjavi filtra nosite osebno zaščitno opremo (filter pri dihanju, zaščitne rokavice).

Menjava filtra se sme izvajati izključno v za to primernih prostorih brez ogrožanja drugih oseb.

Po odvzemu kontaminiranega filtra očistite stran odvajanja čistega zraka in tesnilne površine z običajnim čistilnim sredstvom brez trdih delcev in z vodo.



**POZOR** Nikoli ne sesajte brez nagubanega filtra, saj bi

se v nasprotnem primeru motor poškodoval in zaradi izpusta finega prahu je to tudi zdravju škodljivo.

❗ Za sprejem prahov razreda prašnosti L ali M smete uporabljati izključno suhe nagubane filtre, ki niso bili niti vlažni niti mokri.

❗ Pred menjavo iz mokrega na suho sesanje pustite, da se mokri nagubani filter posuši ali pa ga nadomestite s suhim. Če tega ne boste storili, je nagubani filter neuporaben.

Poskrbite za to, da bo nagubani filter suh in redno čiščen.

## Vrečka za odpad, koprenasta filtrska vrečka (glejte stran 8)

**Samo pri FEIN Dustex 35 MX AC (\*\*):**

Za sesanje finega prahu in za odstranitev med odpadke z zmanjšano prašnostjo morate dodatno uporabiti koprenasto filtrsko vrečko.

Pri vstavljanju zavihajte vrečko za odpad preko roba posode. Drugo odprtino vrečke za odpad potegnite do konca preko roba sesalnega nastavka.

Za odvzem zavihajte vrečko za odpad gor in jo preko sesalnega nastavka potegnite nazaj ven. Zaprite vrečko za odpad z zapiralnim trakom.

Po sesanju mokrih nečistoč morate vrečko za odpad vedno odstraniti.

Pri vstavljanju koprenaste filterske vrečke pazite na to, da se bosta zaporni drsnik in koprenasta filtrska vrečka popolnoma nalegala na notranjo steno zbiralnika. Kartonsko prirobnico koprenaste filterske vrečke morate potegniti preko roba sesalnega nastavka.

Za preprečevanje nečistoč zaprite koprenasto filtrsko vrečko po snetju z zapornim drsnikom.

### **Zvok troblje (glejte stran 12)**

**Samo pri FEIN Dustex 35 MX AC (\*\*):**

Nastavite vrtljivo stikalo za premer sesalne gibke cevi na pravilno pripadajočo vrednost.

Pri zmanjšanju hitrosti zraka pod 20 m/s zaslišite zvok troblje.

Izpraznite posodo in/ali preverite sesalni sistem na zamašitve.

### **Vtičnica sesalnika (glejte stran 11)**

Položaje stikala za vklop sesalnika si preberite na strani 11/12.

Sesalnik se glede na položaj stikala  avtomatsko zažene, če se vklopi električno orodje, ki je povezano z njim.

Izklopite sesalnik, preden električno orodje priključite na vtičnico

sesalnika. Priključite samo izklopljena električna orodja na vtičnico sesalnika.

Po izklopu električnega orodja, ki je priključen na vtičnico sesalnika bo sesalnik še približno 15 deloval naprej in se nato avtomatsko izklopil.

### **Mokro sesanje (glejte stran 17)**

Pri mokrem sesanju električno prevodnih tekočin se po dosegu maksimalne polnilne višine v zbiralniku sesalnik avtomatsko izklopi (izklopna avtomatika). Potegnite omrežni vtič iz vtičnice in izpraznite zbiralnik.

Pri mokrem sesanju električno neprevodnih tekočin se po dosegu maksimalne polnilne višine v zbiralniku sesalnik **ne izklopi avtomatsko**. Pravočasno izpraznite zbiralnik.

Pri izstopanju pene tekoj izklopite sesalnik in izpraznite zbiralnik.

Po končanju mokrega sesanja očistite sonde in njihov vmesni prostor s krtačo (glejte stran 16).

### **Avtomatsko čiščenje filtra (glejte stran 12)**

Funkcija AC „avtomatsko čiščenje filtra“ je tovarniško nastavljena na vklop, to pomeni, da se ploščati nagubani filter vsakih 15 sekund avtomatsko očisti z večkratnimi sunki zraka.

Pri sesanju mokrih nečistoč ozir. če večinoma sesate vodo, priporočamo da funkcijo AC „avtomatsko čiščenje filtra“ izklopite.

### **Pribor (glejte stran 9/20)**

Montirajte dele pribora z lahnim pritiskom. Za demontažo nekoliko

zasukajte dele med seboj in jih potegnite narazen.

## Transport



Sesalnik se ne sme premikati z žerjavom. Sesalnika ne smete obesiti na kavelj žerjava. V nasprotnem primeru se bi lahko poškodovali ali pa poškodovali sesalnik.

Pri transportu sesalnika v vozilu fiksirajte krmilna kolesca (glejte stran 8).

Sesalnik prenašajte na držalnem ročaju, ne na potisnem ročaju.

**Samo pri FEIN Dustex 35 MX AC (\*\*):** Zaprite sesalni priključek z zapiralnim čepom (glejte stran 18).

## Vzdrževanje in servis.

Pred vzdrževanjem in čiščenjem ločite sesalnik z vira energije (potegnite omrežni vtič).

 Preizkusite priključke, tesnila in gibke cevi. Popravila okvar z originalnimi rezervnimi deli FEIN smejo izvajati le kvalificirani strokovnjaki.

**Samo pri FEIN Dustex 35 MX AC (\*\*):** Pri transportu in vzdrževanju zaprite sesalni priključek z zapiralnim čepom (glejte stran 18).

Za čiščenje sesalnika uporabite običajna, neabrazivna čistilna sredstva in vodo. Po čiščenju sesalnika pustite, da se dobro posuši.

 Pred vsako uporabo izpraznite zbiralnik in odstranite grobe nečistoče in prah.

Izpraznite zbiralnik po končanem sesanju tekočin. Nato pustite, da sesalnik s priključenimi deli pribora

še nekaj minut teče naprej, tako se bodo ti deli posušili.

Odstranite potrošene nagubane filtre v skladu z zakonskimi določili.

Če je treba priključni vodnik nadomestiti, potem mora to izvesti servis FEIN ali pooblaščen servis za električna orodja FEIN, saj tako preprečite ogrožanje varnosti.

Najmanj enkrat letno mora proizvajalec ali izšolana oseba izvesti prašno tehnično kontrolo, npr. glede na poškodbe filtra, funkcijo in tesnost sesalnika (pri FEIN Dustex 35 MX AC (\*\*)).

Pri sesalnikih razreda L in M, ki so se nahajali v onesnaženi okolici, morate očistiti zunanost ter vse dele stroja oz. jih obdelati s tesnilnimi sredstvi. Pri izvedbi opravil vzdrževanja in popravil morate vse onesnažene dele, ki jih ni moč zadovoljivo očistiti, odstraniti med odpadke. Takšni deli se morajo odstraniti v neprepustnih vrečah z upoštevanjem veljavnih določil za odstranitev takšnih odpadkov.

Za vzdrževanje mora uporabnik demontirati sesalnik, ga očistiti in opraviti vzdrževalna dela, v kolikor so ta izvedljiva, brez da bi pri tem povzročil nevarnost za vzdrževalno osebje in druge osebe. Pred demontažo morate očistiti sesalnik in s tem preprečiti morebitne nevarnosti.

Dobro prezračite prostor, kjer se demontira sesalnik. Med vzdrževanjem nosite osebno zaščitno opremo. Po vzdrževanju morate opraviti čiščenje vzdrževalnega območja.

Izdelkov, ki so prišli v stik z azbestom, ne smete vročiti v popravilo. Izdelke, ki so prišli v stik z azbestom morate odstraniti v skladu z ustreznimi veljavnimi nacionalnimi predpisi za odstranjevanje odpadkov z vsebnostjo azbesta.

Aktualni seznam nadomestnih delov za ta sesalnik se nahaja na spletu pod [www.fein.com](http://www.fein.com).

### **Naslednje dele lahko po potrebi samostojno zamenjate:**

koprenasto filtrsko vrečko, vrečko za odpad, ploščati nagubani filter, gibljivo cev, orodno objemko, kolena, sesalne cevi, utorno šobo, talno šobo, ščetinasta ustna, gumijasta ustna, stopničasta ustna, sesalni čopič

## **Iskanje napak.**

<b>Motnja</b>	<b>Vzrok</b>	<b>Odstranitev napak</b>
Sesalnika ni moč vklopiti.	Varovalka hišnega priključka je sprožila.	Zagotovite dovod električne energije.
	Sesalnik v avtomatskem modusu delovanja.	Stikalo obratovalnih programov nastavite na „I“.
Zmanjšana zmogljivost sesanja.	Nepravilna montaža sesalnika.	Pravilno namestite pokrov in do konca zaprite oba zaklopa.
	Sesalni sistem zamašen.	Očistite sesalno gibko cev in sesalne cevi.
	Koprenasta filtrska vreča je polna.	Zamenjajte koprenasto filtrsko vrečo.
	Nagubani filter je poln.	Zamenjajte nagubani filter.
	Vrečka za odpad je polna.	Menjajte vrečko za odpad.
Izstop prahu pri sesanju.	Napačni položaj vgradnje nagubanega filtra.	Korigirajte položaj vgradnje nagubanega filtra.
Brez kapacitete sesanja pri mokrem sesanju.	Zbiralnik je poln.	Izpraznite zbiralnik.
Odklopna avtomatika (pri mokrem sesanju) ne zažene.	Sonde so umazane.	Očistite sonde in vmesne prostore s krtačo.
	Zbiralnik je poln.	Pri električno neprevodnih tekočinah preverite nivo polnjenja in po potrebi izpraznite posodo.

<b>Motnja</b>	<b>Vzrok</b>	<b>Odstranitev napak</b>
Funkcija avtomatskega čiščenja filtra (AC) ne deluje.	Sesalna gibka cev ni priključena.	Priključite sesalno gibko cev.
Funkcije avtomatskega čiščenja filtra (AC) ni možno vključiti/izključiti.		Kontaktirajte servis FEIN.
FEIN Dustex 35 MX AC (**): Zaslišite trobljo.	Nastavljeni in dejanski primer sesalne gibke cevi nista enake vrednosti.	Nastavite pravilni premer gibke cevi na pripadajočem vrtljivem stikalu.
	Nagubani filter je poln.	Zamenjajte nagubani filter.
	Vrečka za odpad je polna.	Menjajte vrečko za odpad.
	Sesalni sistem zamašen.	Očistite sesalno gibko cev in sesalne cevi.

## Jamstvo in garancija.

Jamstvo za izdelek velja v skladu z zakonskimi pravili v državi, kjer se je izdelek dal v promet. Poleg tega vam daje FEIN garancijo v skladu z izjavo proizvajalca FEIN.

V obsegu dobave sesalnika je morda le del pribora, ki je opisan ali naslikan v tem navodilu za obratovanje.

## Izjava o skladnosti.

**Izjava CE** velja samo za države Evropske unije in EFTO (Evropsko združenje za prosto trgovino) in samo za izdelke, ki so namenjeni za trg Evropske unije ali ETFE. Po dajanju izdelka v promet na trg Evropske unije, izgubi znak UKCA svojo veljavnost.

**Izjava UKCA** velja samo za britanski trg (Anglijo, Wales in Škotsko) in

samo za izdelke, ki so namenjeni za britanski trg. Po dajanju izdelka v promet na britanski trg izgubi oznaka CE svojo veljavnost.

Podjetje FEIN izjavlja pod izključno odgovornostjo, da ta izdelek ustreza navedenim zadevnim določilom, ki so opisana na zadnji strani tega navodila za obratovanje.

Tehnična dokumentacija se nahaja pri:













C. & E. Fein GmbH  
Hans-Fein-Straße 81  
73529 Schwäbisch Gmünd-Bargau,  
Germany

## Varstvo okolja, odstranitev odpadkov.







Emblaže, odpadne sesalnole in pribor morate reciklirati v skladu z varstvom okolja.

## Prevod originalnog uputstva za upotrebu.

### Upotrebljeni simboli, skraćenice i pojmovi.

Simbol, znak	Objašnjenje
	Neizostavno čitajte priložena dokumenta kao uputstvo za rad i opšta sigurnosna upozorenja.
	Pre ovoga radnog zahvata izvucite mrežni utikač iz utičnice. Inače postoji opasnost od povreda usled nenamernog pokretanja električnog alata.
	Sledite uputstva u sledećem tekstu ili grafici!
	Sledite uputstva u sledećem tekstu ili grafici!
	Pri radu koristite zaštitu za oči.
	Pri radu koristite zaštitu za sluh.
	Potvrđuje usaglašenost električnog alata sa smernicama Evropske Zajednice.
	Potvrđuje usklađenost električnog alata sa smernicama Velike Britanije (Engleska, Vels, Škotska).
	Potvrđuje usaglašenost električnog alata sa smernicama carinske unije.
	Znak opšte zabrane. Ova radnja je zabranjena.
	Dodatna informacija.
	Uključiti
	Isključiti
 <b>UPOZORENJE</b>	Ovo upozorenje pokazuje moguću opasnu situaciju, koja može uticati na najozbiljnije povrede ili smrt.
 <b>OPREZ</b>	Ova opomena opominje o mogućoj opasnoj situaciji, koja može uticati na povrede.
	Prikazane električne alate i druge elektrotehničke i električne proizvode sakupljajte odvojeno i odvozite na reciklažu koja odgovara zaštiti čovekove okoline.
	Proizvod sa baznom izolacijom i provodljivim delovima koji se mogu dodirivati i koji su dodatno priključeni na zaštitni vod.
<b>IPX4</b>	Vrsta zaštite
	Sposobno da odvodi elektrostatički
<b>(**)</b>	može sadržati brojeve ili slova



Znak	Jedinica internacionalna	Jedinica nacionalna	Objašnjenje
$P_1$	W	W	Primnjena snaga
$P_{Max}$	W	W	maks. prijemna snaga
$P_A$	W	W	Maks. snaga priključka integrisane utičnice
$U$	V	V	Odredjivanje napona
$f$	Hz	Hz	Frekvencija
	l	l	Zapremina rezervoara
	l	l	Količina tečnosti za punjenje
	l/s	l/s	Struja volumena sa crevom od 4 m Ø 35 mm
	l/s	l/s	Zapremina struje na duvaljci
	hPa	hPa	Podpritisak
$L \times B \times H$	mm	mm	dužina x širina x visina
$\emptyset$	mm	mm	Presek nekog okruglog dela
	kg	kg	Težina prema EPTA-Procedure 01
$L_w$	$h^{-1}$	$h^{-1}$	Količina vazduha koji se menja
$L_{pA}$	dB(A)	dB(A)	Nivo zvučnog pritiska
$L_{wA}$	dB(A)	dB(A)	Brzi nivo snage
$K_{pA}/K_{wA}$	dB(A)	dB(A)	Nesigurnost
$a$	$m/s^2$	$m/s^2$	Emisiona vrednost vibracija je prema ISO 5349-1
	m, s, kg, A, mm, V, W, Hz, N, °C, dB, min, $m/s^2$	m, s, kg, A, mm, V, W, Hz, N, °C, dB, min, $m/s^2$	Bazne i izvedene jedinice iz internacionalnog sistema jedinica <b>SI</b> .

## Za Vašu sigurnost.

**⚠ UPOZORENJE** Čitajte sva sigurnosna upozorenja i uputstva. Propusti kod održavanja sigurnosnih upozorenja i uputstava mogu prouzrokovati električni udar, požar i/ili teške povrede.

## Čuvajte sva sigurnosna upozorenja i uputstva za budućnost.

 Ne upotrebljavajte ovaj usisivač pre nego što temeljno pročitate ovo uputstvo za rad kao i priložena „Opšta sigurnosna uputstva“ i potpuno ih razumete. Čuvajte navedenu dokumentaciju za kasniju

upotrebu i predajte je ako dalje dajete ili otudjujete usisivač.

Pazite isto tako na važeće nacionalne propise o zaštiti na radu.

### **Blži opis usisivača:**

Mokro-/suvi usisivač za upotrebu sa priborom u okolini zaštićenom od vremena koji je odobrio FEIN a za usisavanje prašine koja nije opasna po zdravlje i prašina klase L (FEIN Dustex 35 LX AC (\*\*)) i prašine klase M (FEIN Dustex 35 MX AC (\*\*)), sitne prljavštine, posebno kod izvođenja radova koji imaju prašinu sa električnim alatima kao i za usisavanje tečnosti koja nije zapaljiva.

Ovaj usisivač je zamišljen za profesionalne svrhe, na primer u hotelima, školama, bolnicama, fabrikama, biroima i u poslovima iznajmljivanja.

### **Samo za zemlje EU:**



Usisivač klase prašine L prema IEC/EN 60335-2-

69 za suvo usisavanje prašine koja ugrožava zdravlje sa jednom ekspanzionom graničnom vrednošću od  $> 1 \text{ mg/m}^3$ .



Usisivač klase prašine M prema IEC/EN 60335-2-

69 za suvo usisavanje prašine koja ugrožava zdravlje sa ekspanzionom graničnom vrednošću od  $> 0,1 \text{ mg/m}^3$ .

### **Samo za Švajcarsku:**

Utičnicu usisivača je dozvoljeno upotrebljavati za vreme rada samo u suvom okruženju.



### **UPOZORENJE**

Usisivač sadrži prašinu koja ugrožava zdravlje. Neka radove pražnjenja i održavanja, uključujući i uklanjanje rezervoara za sakupljanje prašine izvode samo stručnjaci. Potrebna je odgovarajuća zaštitna oprema. Ne radite sa usisivačem bez kompletnog sistema filtera. Inače ugrožavate svoje zdravlje.

Ovaj usisivač je zamišljen i za upotrebu kod generatora naizmjeničke struje sa dovoljno snage, koja odgovara standardu ISO 8528, klase konstrukcije G2. Ovaj standard neće posebno odgovarati ako takozvani THD faktor prekoračuje 10 %. Ako postoji sumnja informišite se o generatoru koji ste upotreбили.

### **Specijalna sigurnosna upozorenja.**

**Ovaj usisivač nije odredjen za to, da ga koriste osobe (uključujući decu) sa ograničenim fizičkim, nervnim ili duhovnim sposobnostima ili usled nedostatka iskustva i/ili znanja.**

**Kontrolišite decu.** Da bi se osigurali, da se deca ne igraju sa usisivačem.



### **UPOZORENJE Osoblje posluje mora**

**odgovarajući da se poduču o upotrebi usisivača. Pre upotrebe mora osoblje posluje da se pobrine za informacije, uputstva i obuku a za upotrebu usisivača i materijala, za koji se koristi, uključujući siguran postupak uklanjanja primljenog materijala. Osoblje posluje mora se pridržavati sigurnosni odredbi koje važe za materijale sa kojima se radi.**

**Nosite ličnu zaštitnu opremu. Upotrebljavajte zavisno od namene potpunu zaštitu za lice, zaštitu za oči ili zaštitne naočare. Ako odgovara, nosite masku za prašinu, zaštitu za sluh, zaštitne rukavice ili specijalnu kecelju, koja male čestice od brušenja i materijal drže na odstojanju od Vas.** Oči treba da budu zaštićene od stranih tela koja bi letela okolo, koja nastaju pri različitim radovima. Maska za prašinu ili disanje mora filtrirati prašinu koja nastaje prilikom rada. Ako ste izloženi dugo glasnoj buci, možete izgubiti i sluh.

**Koristite usisivač samo sa utičnicama sa propisno zaštićenim kontaktima. Upotrebljavajte samo neoštećene priključne vodove i redovno kontrolisane produžne vodove sa zaštićenim kontaktom.** Jedan neodgovarajući zaštitni provodnik može uticati na električni udar.

**Statička punjenja odvede se preko uzemljenih priključenih štucni.** Na taj način se sprečavaju u vezi sa elektrostatičkim odvodnim priborom (opcija) pojava varnica i udari struje.

**Radite sa usisivačem samo u horizontalnom položaju rezervoara.** Inače postoji rizik od električnog udara ukoliko voda prode u usisivač.

**Priključni vod mreže nemojte koristiti suprotno svrsi, da bi usisivač vukli ili utikač izvlačili iz utičnice. Držite priključni vod mreže podalje od toplote, ulja, oštih ivica ili delova koji se pokreću. Ne prelazite preko ili ne gnječite**

**priključni vod mreže.** Oštećeni ili umotani priključni vod mreže povećava rizik od električnog udara. **Izvučite mrežni utikač iz utičnice pre nego što promenite delove pribora.** Ova mera opreza smanjuje rizik od električnog udara.

**Ne usisavajte materije koji su štetni po zdravlje, na primer prašinu od bukovine ili hrasta, prašinu od kamena, azbest.** Ove materije važe kao izazivači raka.

**Pobrinite se za dobro provetranje radnog mesta.**

**Ne usisavajte zapaljive ili eksplozivne tečnosti, na primer benzin, ulje, alkohol, rastvarače. Ne usisavajte vrele ili zapaljive prašine. Ne radite sa usisivačem u prostorijama ugroženim od eksplozije.** Prašine, isparenja ili tečnosti se mogu zapaliti ili eksplodirati.

**Zabranjeno je zavrtati ili nitovati tablice ili znakove na usisivač.**

Oštećena izolacija ne pruža nikakvu zaštitu. Upotrebljavajte lepljive tablice.

**Ne upotrebljavajte pribor koji FEIN nije specijalno predvideo ili preporučio za ovaj usisivač.** Samo zato što možete da pričvrstite pribor na usisivaču ne garantuje sigurnu upotrebu.

**Ispitajte pre puštanja u rad (pogledajte stranicu 6–12) priključni vod mreže i mrežni utikač da li nisu oštećeni.**

**⚠ UPOZORENJE** Koristite usisnu utikačku kutiju samo za priključak nekog ekstremnog električnog alata.

**Usisivač će automatski krenuti u rad preko priključenog električnog alata. Priključena snaga električnog alata nesme prekoračiti maksimalnu priključenu snagu utikačke kutije usisivača P<sub>A</sub>.**

**Obratite pažnju i na uputstvo za rad i sigurnosne savete električnog alata koji priključujete na utičnicu usisivača.**

**Preporuka Radite sa usisivačem uvek preko zaštitnog prekidača struje u kvaru (RCD) sa graničnom strujom greške od 30 mA ili i manjom.**

**Usisivač se sme čuvati samo u zatvorenim prostorijama.**

**Dozvoljena temperatura okoline kod usisavanja iznosi -10 °C do +40 °C.**

**Korišćenje usisivača kod nižih temperatura nije dozvoljeno. Kod nižih temperatura može se mrežni kabl oštetiti i tako ugroziti sigurnost.**

## **Uputstva za rad.**

Rad, pogledajte stranicu 11/12.

Ako se u prostoriju vraća izradjeni vazduh, mora u prostoriji biti dovoljna količina vazduha koja se obnavlja L. Vraćena zapremina vazduha sme maksimalno iznositi 50 % zapremine svežeg vazduha (Zapremina svežeg vazduha x količina promenjenog vazduha L<sub>w</sub>). Bez posebnih mera ventilacije važi: L<sub>w</sub> = 1 h<sup>-1</sup>.

**Kod kratkog spoja i/ili jake prašine isključite odmah usisivač i odvojite ga od mreže.**



**Ne upotrebljavajte usisivač koristeći nogu ili kao neku**

**dasku. Kod prevrtanja usisivača mogli bi se povrediti ili oštetiti usisivač.**

## **Ravni filter sa naborima**

Promena filtra, pogledajte stranu 13-15/ 217 glava „Traženje kvara.“

Kod promene filtra nosite ličnu zaštitnu opremu (filter za disanje, zaštitne rukavice).

Promena filtra sme da se vrši samo u za to pogodnm prostorijama bez ugrožavanja daljih osoba.

Čistite posle skidanja kontaminiranog filtra stranu za čisti gas i zaprivnu površinu sa u trgovini uobičajenim sredstvom za čišćenje bez trenja i vodom.

**⚠ OPREZ** Ne usisavajte nikada bez ravnog filtra sa naborima, jer se inače može oštetiti motor i nastupiti opasnost po zdravlje usled povećanog izbacivanja fine prašine.

❗ Za prihvatanje prašine klase L ili M smeju se koristiti samo suvi ravni filteri sa naborom koji nisu bili ni vlažni ni mokri.

❗ Pre promene sa mokrog na suvo usisavanje osušite mokri ravni nabrani filter ili zamenite ga sa suvim. U drugom slučaju je filter sa ravnim faltama neupotrebljiv.

Održavajte filter sa ravnim faltama suv i redovno ga čistite.

**Džak za uklanjanje djubreta, filterski džak od krzna (pogledajte stranu 8)**

**Samo kod FEIN Dustex 35 MX AC (\*\*):** Za usisavanje fine prašine i za uklanjanje djubreta bez mnogo pra-

šine mora se koristiti dodatni džak za uklanjanje ili filterski džak od krzna. Posuvratite kod ubacivanja džak za uklanjanje preko ivice rezervara. Svucite drugi otvor džaka za uklanjanje potpuno preko ogrlice vratila usisne štučne.

Za skidanje posuvratite džak za uklanjanje uvis, i svucite ga preko usisne štučne unazad napolje. Zatvorite džak sa trakom za zatvaranje.

Uklanjajte posle usisivanja vlažne prljavštine uvek džak za uklanjanje otpada.

Pazite pri upotrebi filterskog džaka od krzna na to, da povlakač za zatvaranje i filterski džak od krzna potpuno naležu na unutrašnji zid rezervara. Prirubnica od kartona džaka sa filterom od krzna mora se navući preko venca usisne štučne. Zatvorite filtersku kesu sa krznom posle vadjenja sa klizačem zatvarača da bi izbegli prljanja.

### **Ton sirene (pogledajte stranu 12)**

#### **Samo kod FEIN Dustex 35 MX AC (\*\*):**

Podesite obrtni prekidač za presek usisnog creva na korektnu odgovarajuću vrednost.

Kod opadanja brzine vazduha ispod 20 m/s čuje se jedan ton sirene.

Ispraznite rezervar i/ili ispitajte usisni sistem na začepljenje.

### **Utična kutija usisivača (pogledajte stranicu 11)**

Pozicije prekidača za uključivanje usisivača naći ćete na strani 11/12.

Usisivač kreće u poziciji prekiča  automatski, kada ste uključili sa njim povezani električni alat.

Isključite usisivač, pre nego što priključite električni alat na utičnicu usisivača. Utaknite samo isključene električne alate u utičnicu usisivača. Posle isključivanja nekog električnog alata koji je priključen na utičnicu usisivača radi usisivač još oko 15 sekundi potom se automatski isključuje.

### **Mokro usisavanje (pogledajte stranu 17)**

Pri mokrom usisavanju tečnosti koja provodi elektricitet posle dostizanja maksimalne visine punjenja rezervoara usisivač se automatski isključuje (automatika isključivanja). Izvucite mrežni utikač iz utičnice pre nego što ispraznite usisivač.

Kod mokrog usisavanja tečnosti koja ne provodi elektricitet se usisivač kod dostizanja maksimalne visine punjenja rezervoara usisivača **ne isključuje automatski**. Praznite rezervoar na vreme.

Pri izlasku pene odmah isključite usisivač i ispraznite rezervoar.

Posle završavanja mokrog usisavanja očistite sonde i njihov medju prostor sa nekom četkom (pogledajte stranu 16).

### **Automatsko čišćenje filtra (pogledajte stranu 12)**

Funkcija AC „Automatsko čišćenje filtra“ je uključeno u fabrici, odnosno ravni filter sa faltama se automatski čisti svakih 15 sekundi sa više vazдушnih udara.

Kod usisavanja mokre prljavštine odnosno kada se pretežno usisava voda, preporučujemo funkcije AC „Automatsko čišćenje filtra“ se isključuje.

## Pribor (pogledajte stranu 9/20)

Montirajte delove pribora sa malim pritiskom. Za demontažu okrenite delove malo jedan nasurot drugog i izvucite ih jedan iz drugog.

### Transport



Usisivač nije moguće dizati. Ne vešajte ga na neku kuku od kрана. U drugom slučaju možete se povrediti ili oštetiti usisivač.

Utvrđite valjke za skretanje pri transportu usisivača u vozilima (pogledajte stranu 8).

Nosite usisivač za dršku za nošenje, ne za pomično koleno.

### Samo kod FEIN Dustex 35 MX AC (\*\*):

Zatvorite usisni priključak sa zapušačem za zatvaranje (pogledajte stranu 18).

### Održavanje i servis.

Pre održavanja i čišćenja razdvojte usisivač od izvora energije (uzvucite mrežni utikač).

 Prekontrolišite priključke, zaptivače i creva. Neka usisivač popravlja samo stručno osoblje i samo sa FEIN rezervnim delovima.

### Samo kod FEIN Dustex 35 MX AC (\*\*):

Kod transporta i održavanja usisivača zatvorite priključak usisavanja sa zapušačem za zatvaranje (pogledajte stranu 18).

Za čišćenje usisivača upotrebljavajte uobičajena sredstva za čišćenje koja ne pene i vodu.

Ostavite usisivač posle čišćenja da se potpuno osuši.

 Praznite rezervoar posle svake upotrebe i uklanjajte grubu prljavštinu i prašinu.

Praznite rezervoar posle usisavanja tečnosti. Neka na kraju usisivač sa priključenim delovima pribora radi još nekoliko minuta, da bi se ovi delovi osušili.

Uklanjajte upotrebljavane ravne nabrane filtra i filterske džakove prema zakonskim propisima.

Ako je potrebna zamena priključnog voda, to mora izvesti FEIN ili neko od stručnih servisa za FEIN električne alate, da ne bi ugrozili sigurnost.

Neka Vam najmanje jednom godišnje proizvođač tehnički ispita sa nekim stručnjakom, na primer da li je filter oštećen, funkciju i zaptivenost usisivača kao i funkciju uređaja kontrole (kod FEIN Dustex 35 MX AC (\*\*)).

Kod usisavanja klase prašine L i M koja su se našli u zaprljanoj okolini, trebali bi spoljni delovi kao i svi delovi mašine da se očiste ili tretiraju sa zaptivnim sredstvom. Kod izvođenja radova održavanja i popravke moraju se prljavi delovi, koji se nemogu zadovoljavajuće čistiti, baciti u đubre. Takvi delovi se moraju baciti u nepropustljivim kesama u saglasnosti sa važećim odredbama za uklanjanje takvog otpada.

Za održavanje od strane korisnika mora se usisivač demontirati, očistiti i održavati, ako je izvodljivo, ne pričinjavajući pritom opasnost za osoblje održavanja i druge osobe. Pre demontaže trebalo bi usisivač očistiti da bi sprečili eventualne opasnosti.

Prostorija u kojoj se usisivač demontira trebala bi se dobro

provetravati. Nosite za vreme održavanja ličnu zaštitnu opremu. Posle održavanja trebalo bi izvršiti čišćenje područja održavanja. Proizvodi koji su došli u dodir sa azbestom, nesmeju se dati na popravku. Proizvode koji su kontaminirani sa azbestom bacite prema u zemlji važećim propisima za ukiljanje otpada koji sadrži azbrest.

Aktuelni spisak rezervnih delova ovoga usisivača naći ćete na internetu pod [www.fein.com](http://www.fein.com).

### **Sledeće delove možete pri potrebi sami zameniti:**

Filterski džak od krzna, džak za uklanjanje djubreta, ravni filter sa faltama, crevo, naglavak alata, krivi komad, usisne cevi, mlaznice, mlaznice za pod, prsteni, gumeni zaptivači, naglavak, usisna četkica

## **Traženje kvara.**

<b>Kvar</b>	<b>Uzrok</b>	<b>Uklanjanje kvara</b>
Usisivač se ne može uključiti.	Osigurač kućnog priključka je isključio.	Obezbediti dovod struje.
	Usisivač se nalazi u automatskom radu.	Postaviti prekidač za vrstu rada na „I“.
Umanjena snaga usisavanja.	Usisivač nije ispravno montiran.	Poklopac postaviti kako treba i oba zatvarača do kraja zatvoriti.
	Sistem usisavanja je zapušen.	Očistiti crevo za usisavanje i cevi usisivača.
	Filterska kesa sa krznom je puna.	Promeniti filterku kesu sa krznom.
	Ravni nabrani filter je pun.	Promeniti ravni nabrani filter.
	Pun džak za djubre.	Promeniti džak za djubre.
Izlazi prašina prilikom usisavanja.	Pogrešan položaj ugradnje ravnog nabranog filtra.	Korigovati položaj ravnog nabranog filtra.
Nema snage usisavanja kod mokrog usisavanja.	Rezervoar je pun.	Rezervoar isprazniti.
Automatika za isključivanje (kod mokrog usisavanja) ne radi.	Sonde su isprljane.	Očistiti sonde i njihov međuprostor sa nekom četkicom.

<b>Kvar</b>	<b>Uzrok</b>	<b>Uklanjanje kvara</b>
Automatika za isključivanje (kod mokrog usisavanja) ne radi.	Rezervoar je pun.	Kod tečnosti koja ne provodi elektricitet ispitati nivo punjenja i u datom slučaju isprazniti rezervoar.
Automatsko čišćenje filtra (AC) ne radi.	Crevo usisivača nije priključeno	Priključiti crevo.
Automatsko čišćenje filtra (AC) se ne može uključiti/isključiti.		Kontaktirajte FEIN službu za kupce.
FEIN Dustex 35 MX AC (**): Sirena se čuje.	Podešeni i stvarni presek usisnog creva nije odgovaraći.	Podesite korektni presek usisnog creva na pripadajućem obrtnom prekidaču.
	Ravni nabrani filter je pun.	Promeniti ravni nabrani filter.
	Pun džak za djubre.	Promeniti džak za djubre.
	Sistem usisavanja je zapušten.	Očistiti crevo za usisavanje i cevi usisivača.

## Jemstvo i garancija.

Garancija na proizvod važi prema zakonskim regulativama u zemlji gde se pušta u rad. Pored toga daje FEIN garanciju prema FEIN garantnoj izjavi proizvođača.

U obimu isporuke Vašeg usisivača može se nalaziti samo jedan deo pribora sa slike ili opisanog u ovom uputstvu za rad.

## Izjava o usaglašenosti.

**CE izjava** važi samo za države Evropske unije i EFTA-e (Evropska asocijacija slobodne trgovine) i samo za proizvode namenjene za EU ili EFTA tržište. Nakon stavljanja proizvoda na EU tržište prestaje važenje UKCA znaka.

**UKCA izjava** važi samo za britansko tržište (Engleska, Vels i Škotska) i

samo za proizvode namenjene za britansko tržište. Nakon stavljanja proizvoda na britansko tržište prestaje važenje CE znaka.

Firma FEIN izjavljuje na vlastitu odgovornost, da ovaj proizvod odgovara važećim propisima koji su navedeni na poslednjoj stranici ovoga uputstva za rad.

Tehnička dokumentacija kod:

C. & E. Fein GmbH

Hans-Fein-Straße 81

73529 Schwäbisch Gmünd-Bargau,

Germany







## Zaštita čovekove okoline, uklanjanje djubreta.

Pakovanja, delove usisivača i pribor odvoziti na reciklažu koja odgovara zaštiti čovekove sredine.







## Prijevod originalnog priručnika za uporabu.

### Korišteni simboli, kratice i pojmovi.

Simbol, znak	Objašnjenje
	Neizostavno treba pročitati priložene dokumente, kao što su upute za rukovanje i opće napomene za sigurnost.
	Prije ove radne operacije mrežni utikač treba izvući iz mrežne utičnice. Inače postoji opasnost od ozljeda zbog nehotičnog pokretanja električnog alata.
	Treba se pridržavati uputa u tekstu ili na slikama!
	Treba se pridržavati uputa u tekstu ili na slikama!
	Kod rada treba nositi zaštitne naočale.
	Kod rada treba nositi štitnik za sluh.
	Potvrđuje usklađenost električnog alata sa smjernicama Europske unije.
	Potvrđuje usklađenost električnog alata s direktivama Velike Britanije (Engleske, Walesa, Škotske).
	Potvrđuje se usklađenost električnog alata sa smjernicama Carinske unije.
	Opći znak zabrane. Ovo rukovanje je zabranjeno.
	Dodatna informacija.
	Uključivanje
	Isključivanje
 <b>UPOZORENJE</b>	Ove upute pokazuju moguće opasne situacije koje mogu dovesti do ozbiljnih ozljeda ili do smrtnog slučaja.
 <b>OPREZ</b>	Ovim napomenama upozorava se na moguće opasne situacije koje mogu rezultirati ozljedama.
	Neuporabive električne alate i ostale elektrotehničke i električne proizvode treba odvojeno sakupiti i dovesti na ekološki prihvatljivo recikliranje.
	Proizvod s osnovnom izolacijom i dodatno na zaštitnom vodiču priključenim dijelovima vodljivim na dodir.
<b>IPX4</b>	Tip zaštite

Simbol, znak	Objašnjenje
	elektrostatski sposoban za odvod
(***)	može sadržavati brojeve ili slova

Znak	Međunarodna jedinica	Nacionalna jedinica	Objašnjenje
$P_1$	W	W	Primljena snaga
$P_{Max}$	W	W	max. primljena snaga
$P_A$	W	W	max. priključna snaga ugrađene utičnice
$U$	V	V	Napon dimenzioniranja
$f$	Hz	Hz	Frekvencija
	l	l	Volumen spremnika
	l	l	Količina punjenja tekućine
	l/s	l/s	Protok s 4 m crijeva Ø 35 mm
	l/s	l/s	Protok na ventilatoru
	hPa	hPa	Podtlak
$L \times B \times H$	mm	mm	dužina x širina x visina
Ø	mm	mm	Promjer okruglog dijela
	kg	kg	Težina prema EPTA postupku 01
$L_w$	$h^{-1}$	$h^{-1}$	Stopa izmjene zraka
$L_{pA}$	dB(A)	dB(A)	Razina zvučnog tlaka
$L_{wA}$	dB(A)	dB(A)	Razina učinka buke
$K_{pA}/K_{wA}$	dB(A)	dB(A)	Nesigurnost
$a$	$m/s^2$	$m/s^2$	Vrijednost emisija vibracija prema ISO 5349-1
	m, s, kg, A, mm, V, W, Hz, N, °C, dB, min, $m/s^2$	m, s, kg, A, mm, V, W, Hz, N, °C, dB, min, $m/s^2$	Osnovne i izvedene jedinice iz Međunarodnog sustava jedinica <b>SI</b> .

## Za vašu sigurnost.

**⚠ UPOZORENJE** Pročitajte sve upute za

### sigurnost i upute za uporabu.

Propusti kod poštivanja napomena za sigurnost i uputa mogu prouzročiti strujni udar, požar i/ili teške ozljede.

### Sve napomene za sigurnost i upute spremite za buduću uporabu.

 Ovaj usisavač ne koristite prije nego što ste temeljito pročitali i potpuno razumjeli upute za rad, kao i priložene „Opće upute za sigurnost“. Ove upute spremite za kasniju uporabu i pri eventualnoj prodaji ovog usisavača, predajte ih novom vlasniku.

Također, pridržavajte se važećih nacionalnih propisa zaštite pri radu.

### Definicija usisavača:

Mokri/suhi usisavač za primjenu s priborom odobrenim od FEIN, u radnoj okolini zaštićenom od vremenskih utjecaja, za usisavanje prašine koja nije štetna za zdravlje i prašine klase L (FEIN Dustex 35 LX AC (\*\*)) i prašine klase M (FEIN Dustex 35 MX AC (\*\*)), sitnijih čestica prljavštine, posebno pri izvođenju radova s električnim alatom gdje se stvara prašina, kao i za usisavanje nezapaljivih tekućina.

Ovaj je usisavač namijenjen za komercijalnu primjenu, npr. u hotelima, školama, bolnicama, tvornicama, prodavaonicama, uredima i unajmljenim poslovnim prostorima.

## Samo za zemlje EU:



Usisavač prašine klase L, prema IEC/ EN 60335-2-69 za

suho usisavanje prašine štetne za zdravlje, s graničnom vrijednošću izlaganja  $> 1 \text{ mg/m}^3$ .



Usisavač prašine klase M, prema IEC/ EN 60335-2-

69 za suho usisavanje prašine štetne za zdravlje, s graničnom vrijednošću izlaganja  $> 0,1 \text{ mg/m}^3$ .

## Samo za Švicarsku:

Utičnicu usisivača dopušteno je tijekom rada rabiti samo u suhoj okolini.



### ⚠ UPOZORENJE

Usisavač sadrži prašinu opasnu za zdravlje. Radove pražnjenja i održavanja, kao i uklanjanje spremnika za prikupljanje prašine prepustite samo za to stručnoj osobi. Za ove radove potrebna je odgovarajuća zaštitna oprema. S usisavačem ne radite ako nije opremljen kompletnim sustavom filtriranja. Inače možete ugroziti vaše zdravlje.

Ovaj usisavač prikladan je i za uporabu na generatorima izmjenične struje dovoljne snage, koji odgovaraju normi ISO 8528, razreda izvedbe G2. Ova norma ne odgovara ako bi se premašio tzv. Klirrfaktor 10 %. U slučaju sumnje zatražite podatke o generatoru koji koristite.

**Posebne napomene za sigurnost.** Ovaj usisavač nije predviđen da s njim rukuju osobe (uključujući djeca) ograničenih fizičkih, osjetilnih ili duševnih sposobnosti ili osobe s nedovoljnim iskustvom i/ili znanjima.

**Obratite pozornost na djecu.** Na taj način ćete biti sigurni da se djeca neće igrati s usisavačem.

**⚠ UPOZORENJE** Rukovatelji moraju biti odgovarajuće osposobljeni za uporabu ovog usisavača. Prije uporabe rukovatelj se mora upoznati s informacijama, uputama za uporabu, mora proći školovanje za uporabu usisavača i mora se upoznati s tvarima za čije se usisavanje ovaj usisavač smije koristiti, kao i sa sigurnim postupkom uklanjanja ovih tvari i njihovim zbrinjavanjem u otpad. Rukovatelj se mora pridržavati važećih odredbi za sigurnost pri usisavanju raznih tvari.

Nosite osobnu zaštitnu opremu. Ovisno od primjene koristite masku za zaštitu lica i zaštitne naočale. Ukoliko je to potrebno, nosite masku za zaštitu od prašine, štitičke za sluh, zaštitne rukavice ili specijalne pregače, koje će vas zaštititi od sitnih čestica od brušenja i materijala. Oči treba zaštititi od letećih stranih tijela koja nastaju kod različitih primjena. Zaštitne maske protiv prašine ili za disanje moraju profiltrirati prašinu nastalu kod primjene. Ako ste dulje vrijeme izloženi buci, mogao bi vam se pogoršati sluh.

**Usisavač koristite samo ako je priključen na propisnu utičnicu sa zaštitnim kontaktom. Koristite samo neoštećene priključne kablove i redovito ispitane produžne kablove sa zaštitnim kontaktom.** Neprolazni zaštitni vodič može rezultirati strujnim udarom.

**Statički naboji odvođe se preko uzemljenih priključnih nastavaka.** Time se u kombinaciji s priborom za odvod elektrostatickog naboja (opcija) sprječava iskrenje i strujni udari.

**Pri mokrom usisavanju s usisavačem radite tako da je njegov spremnik u horizontalnom položaju.** Inače postoji opasnost od strujnog udara zbog prodiranja vode u elektromotor usisavača.

**Mrežni priključni kabel ne zloupotrebljavajte za povlačenje usisavača ili za izvlačenje mrežnog utikača iz mrežne utičnice. Mrežni priključni kabel držite što dalje od izvora topline, ulja, oštih rubova ili pomičnih dijelova. Preko mrežnog priključnog kabela ne vozite niti ga prignječite.** Oštećeni ili usukani mrežni priključni kablovi povećavaju opasnost od strujnog udara.

**Prije zamjene dijelova pribora mrežni utikač izvucite iz mrežne utičnice.** Ovim mjerama opreza smanjit će se opasnost od strujnog udara.

**Ne usisavajte tvari štetne za zdravlje, npr. prašinu od bukovog ili hrastovog drveta, prašinu od kamena, azbest.** Ove se tvari smatraju kancerogenim. **Osigurajte dobro provjetranje na radnom mjestu.**

**Ne usisavajte zapaljive ili eksplozivne tekućine, npr. benzin, ulje, alkohol, otapala. Ne usisavajte vrelu ili zapaljivu prašinu. S usisavačem ne radite u prostorijama s opasnošću od eksplozije.** Prašina, pare ili tekućine mogu se zapaliti ili eksplodirati.

**Zabranjeno je natpise i znakove na usisavač pričvršćivati vijcima ili zakovicama.** Oštećena izolacija usisavača ne pruža nikakvu zaštitu od strujnog udara. U tu svrhu koristite samoljepljive naljepnice.

**Ne koristite pribor koji FEIN nije posebno predvidio ili preporučio za ovaj usisavač.** Činjenica da ste pribor samo pričvrstili na vaš usisavač ne jamči njegovu sigurnu primjenu.

**Prije puštanja u rad usisavača (vidjeti stranicu 6–12) treba na oštećenje kontrolirati mrežni priključni kabel i mrežni utikač.**

**⚠ UPOZORENJE** Električnu utičnicu

usisavača koristite samo za priključak vanjskog električnog alata. Usisavač se automatski pušta u rad preko priključenog električnog alata.

Priključna snaga električnog alata ne smije premašiti maksimalnu priključnu snagu utičnice usisavača  $P_A$ .

**Pridržavajte se i uputa za rad i uputa za sigurnost električnog alata koji ste priključili na utičnicu usisavača.**

**Savjet: Usisavač priključite uvijek preko zaštitne sklopke struje kvara (RCD) sa strujom kvara dimenzionirana od 30 mA ili manjom.**

**Usisavač se smije spremati samo u zatvorenim prostorima.**

**Dopuštena temperatura radne okoline pri usisavanju iznosi  $-10\text{ }^{\circ}\text{C}$  do  $+40\text{ }^{\circ}\text{C}$ .**

**Ne dopušta se primjena usisavača pri niskim temperaturama. Pri niskim temperaturama mrežni kabel može se oštetiti i time ugroziti sigurnost.**

## Upute za rukovanje.

Rukovanje, vidjeti stranicu 11/12.

Ako bi se otpadni zrak vratio natrag u prostoriju, u prostoriji mora postojati dovoljan broj izmjena zraka  $L$ . Natrag vraćen protok zraka smije iznositi maksimalno 50 % volumena svježeg zraka (volumen prostorije  $x$  stopa izmjena zraka  $L_w$ ). Bez posebnih mjera ventilacije vrijedi slijedeće:  $L_w = 1\text{ h}^{-1}$ .

**Pri kratkom spoju i/ili većem izlasku prašine odmah isključite usisavač i odspojite ga sa električne mreže.**



**Po usisavaču ne hodajte niti ga koristite kao stepenicu. Pri prevrtanju usisavača mogli bi se ozlijediti ili oštetiti usisavač.**

## Plosnati naborani filter

Za izmjenu filtra vidjeti na stranici 13–15/ 227 poglavlje „Traženje smetnji u radu.“

Pri izmjeni filtra nosite osobnu zaštitnu opremu (filter za dišne organe, zaštitne rukavice).

Izmjena filtra smije se izvoditi samo u za to prikladnim prostorijama, bez ugrožavanja ostalih osoba.

Nakon uklanjanja zagađenog filtra, stranu čistog plina i brtvene površine očistite sredstvom za čišćenje koje ne grebe, iz trgovačke mreže, i s vodom.

**⚠ OPREZ** Nikada ne usisavajte bez ugrađenog plosnatog naboranog filtra, jer će se inače oštetiti elektromotor i doći će do ugrožavanja zdravlja zbog povećanih emisija sitne prašine.

**!** Za hvatanje prašine klase L ili M smiju se koristiti samo suhi plosnati naborani filtri koji nisu bili vlažni niti mokri.

**!** Prije prelaska sa mokrog na suho usisavanje, vlažni plosnati naborani filter treba ostaviti da se osuši ili ga treba zamijeniti sa suhim filtrom. Inače će plosnati naborani filter postati neuporabiv.

Plosnati naborani filter održavajte suhim i redovito ga čistite.

### **Vreća za zbrinjavanje prašine u otpad, vreća s filtrom od pusta (vidjeti stranicu 8)**

#### **Samo za FEIN Dustex 35 MX AC (\*\*):**

Za usisavanje sitne prašine i za zbrinjavanje uz malu količinu nastale prašine, dodatno se mora koristiti vreća za zbrinjavanje prašine u otpad ili vreća s filtrom od pusta.

Pri ugradnji vreće za zbrinjavanje prašine preklopite je preko ruba spremnika. Navucite drugi otvor vreće za zbrinjavanje prašine u potpunosti preko vijenca usisnog nastavka.

Za uklanjanje, gore preklopite vreću za zbrinjavanje prašine i izvucite je preko usisnog nastavka prema natrag. Vreću za zbrinjavanje prašine zatvorite s vrpcoma za zatvaranje.

Nakon usisavanja mokre prljavštine uvijek uklonite vreću za zbrinjavanje prašine u otpad.

Pri ugradnji vreće s filtrom od pusta pazite da zasun za zatvaranje i vreća s filtrom od pusta potpuno naliježu na unutarnju stjenku spremnika.

Kartonska prirubnica vreće s filtrom od pusta mora se navući preko vijenca usisnog nastavka.

Kako bi se spriječilo zaprljanje, vrećicu filtra od pusta nakon vađenja zatvorite sa zasunom zatvarača.

### **Zvučni signal (vidjeti stranicu 12)**

#### **Samo za FEIN Dustex 35 MX AC (\*\*):**

Okretni prekidač za promjer usisnog crijeva namjestite na odgovarajuću pripadajuću vrijednost.

Zvučni signal oglasit će se pri smanjenju brzine strujanja zraka ispod 20 m/s. Ispraznite spremnik i/ili kontrolirajte na začepljenje sustav usisavanja.

### **Utičnica usisavača prašine (vidjeti stranicu 11)**

Položaji sklopke za uključivanje usisavača prašine prikazani su na stranici 11/12.

Usisavač će se automatski pokrenuti u položaju sklopke , ako je uključen električni alat koji je s njim spojen.

Usisavač isključite prije nego što električni alat priključite na utičnicu usisavača. U utičnicu usisavača utaknite samo isključeni električni alat.

Nakon isključivanja električnog alata priključenog na utičnicu usisavača, usisavač će raditi još cca. 15 sekundi i nakon toga će se automatski isključiti.

### **Mokro usisavanje (vidjeti stranicu 17)**

Pri mokrom usisavanju električno vodljivih tekućina, pri dosizanju maksimalne visine punjenja spremnika, usisavač će se automatski isključiti (preko automatike isključivanja). Mrežni utikač izvucite iz mrežne utičnice i ispraznite spremnik.

Pri mokrom usisavanju električno nevodljivih tekućina, usisavač se **neće automatski isključiti** pri dosizanju maksimalne visine punjenja spremnika usisavača. Pravovremeno praznite spremnik.

Pri izlasku pjene odmah isključite usisavač i ispraznite spremnik.

Nakon završenog mokrog usisavanja, četkom očistite sonde i njihov međuprostor (vidjeti stranicu 16).

### **Automatsko čišćenje filtra (vidjeti stranicu 12)**

Funkcija AC „Automatsko čišćenje filtra“ tvornički je uključena, tj. plosnati naborani filter se nakon svakih 15 sekundi automatski čisti s više mlazova zraka.

Pri usisavanju mokre prljavštine tj. kada se prvenstveno usisava voda, preporučamo isključivanje funkcije AC „Automatsko čišćenje filtra“.

### **Pribor (vidjeti stranicu 9/20)**

Dijelove pribora montirajte s laganim pritiskom. Pri demontaži dijelove okrenite malo jedan prema drugom i razmaknite ih.

### **Transport**



Usisavač se ne smije transportirati kranom.

Usisavač ne vješajte na kuku kрана. Inače bi moglo doći do ozljeda ili oštećenja usisavača.

Prilikom transporta usisavača na motornom vozilu fiksirajte usmjeravajuće kotačiće usisavača na vozilu (vidjeti stranicu 8).

Usisavač nosite držeći za ručku a ne za potisni stremen.

**Samo za FEIN Dustex 35 MX AC (\*\*):** Usisni priključak zatvorite čepovima za zatvaranje (vidjeti stranicu 18).

### **Održavanje i servisiranje.**

Prije radova čišćenja i održavanja usisavač isključite sa električnog napajanja (izvucite mrežni utikač).



Kontrolirajte priključke, brtve i crijeva. Popravak oštećenja prepustite samo kvalificiranom stručnom osoblju i samo s FEIN rezervnim dijelovima.

**Samo za FEIN Dustex 35 MX AC (\*\*):** Pri transportu i održavanju usisavača usisni priključak zatvorite čepovima za zatvaranje (vidjeti stranicu 18).

Za čišćenje usisavača koristite sredstva za čišćenje iz trgovačke mreže koja ne grebu i vodu. Usisavač nakon čišćenja ostavite da se potpuno osuši.

 Nakon svake uporabe ispraznite spremnik i uklonite grubu prljavštinu i prašinu.

Spremnik ispraznite nakon usisavanja tekućina. Kako bi se ovi dijelovi osušili, nakon toga usisavač ostavite još nekoliko minuta da radi s priključenim dijelovima pribora.

Rabljene plosnate naborane filtre i vrećice filtra zbrinite u otpad prema važećim zakonskim propisima.

Ako je potrebna zamjena priključnog kabela, kako bi se izbjeglo ugrožavanje sigurnosti, u tom slučaju istu treba izvršiti FEIN ili ovlašteni servis za FEIN električne alate.

Najmanje jednom godišnje od proizvođača ili ovlaštenog servisa zatražite provjeru usisavača, odnosno kontrolu na oštećenja filtra, funkciju i nepropusnost usisavača, kao i funkciju kontrolnog uređaja (za FEIN Dustex 35 MX AC (\*\*)).

Za usisavače klase L i M koji se nalaze u zaprljanoj radnoj okolini mora se očistiti vanjska površina usisavača, kao i svi dijelovi stroja ili ih tretirati brtvenim sredstvima. Pri izvođenju radova održavanja i popravaka, svi zagađeni dijelovi koji se ne mogu zadovoljavajuće očistiti moraju se zbrinuti u otpad. Takvi se dijelovi moraju zbrinuti u otpad u nepropusnim vrećicama, prema važećim propisima za zbrinjavanje takve vrste otpada.

Za održavanje koje izvodi njegov korisnik, usisavač se mora demontirati, očistiti, ukoliko je to izvedivo, bez da se pri tome opasnosti izloži stručno osoblje koje izvodi radove održavanje i ostale osobe. Kako bi se izbjegle eventualne opasnosti, prije demontaže usisavač se mora očistiti.

Prostorija u kojoj se usisavač rastavlja mora biti dobro provjetravana.

Tijekom radova održavanja nosite osobnu zaštitnu opremu. Nakon radova održavanja mora se provesti čišćenje radnog prostora održavanja.

Proizvode koji su došli u kontakt s azbestom nije dopušteno dati na popravak. Zbrinite proizvode onečišćene azbestom u skladu s važećim nacionalnim propisima o zbrinjavanju azbestnog otpada.

Najnovije popise rezervnih dijelova ovih usisavača možete naći na internetu, na adresi [www.fein.com](http://www.fein.com).

### **Sljedeće dijelove možete prema potrebi sami zamijeniti:**

Vreća s filtrom od pusta, vreća za zbrinjavanje prašine u otpad, plosnati naborani filter, crijevo, kolčak alata, cijevna koljena, usisne cijevi, sapnica za reške, podna sapnica, čekinjaste brtve s rubom, gumene brtve s rubom, stupnjevani kolčaci, usisni kistovi



## Traženje smetnji u radu.

<b>Smetnja u radu</b>	<b>Uzrok</b>	<b>Otklanjanje smetnji u radu</b>
Usisavač se ne može uključiti.	Pregorio je osigurač kućnog priključka.	Osigurati električno napajanje.
	Usisavač radi automatski.	Prekidač za namještanje načina rada treba namjestiti u položaj „I“.
Smanjen je učinak usisavanja.	Usisavač nije ispravno montiran.	Poklopac treba ispravno ugraditi i potpuno zatvoriti oba zatvarača.
	Začepljen je sustav usisavanja.	Očistiti usisno crijevo i usisnu cijev.
	Napunjena je vrećica filtra od pusta.	Zamijeniti vrećicu filtra od pusta.
	Napunjen je plosnati naborani filter.	Zamijeniti plosnati naborani filter.
	Puna je vreća za zbrinjavanje prašine u otpad.	Zamijeniti vreću za zbrinjavanje prašine u otpad.
Izlaz prašine pri usisavanju.	Pogrešan položaj ugradnje plosnatog naboranog filtra.	Ispraviti položaj ugradnje plosnatog naboranog filtra.
Nema učinka usisavanja pri mokrom usisavanju.	Napunjen je spremnik.	Isprazniti spremnik.
Ne djeluje automatika isključivanja (pri mokrom usisavanju).	Zaprljane su sonde.	Očistiti četkom sonde i njihov međuprostor.
	Napunjen je spremnik.	Za električno nevodljive tekućine kontrolirati stanje napunjenosti i prema potrebi isprazniti spremnik.
Ne djeluje automatsko čišćenje filtra (AC).	Usisno crijevo nije priključeno.	Priključiti usisno crijevo.
Ne može se uključiti/ isključiti automatsko čišćenje filtra (AC).		Obratiti se FEIN ovlaštenom servisu.

<b>Smetnja u radu</b>	<b>Uzrok</b>	<b>Otklanjanje smetnji u radu</b>
FEIN Dustex 35 MX AC (**): Oglasio se je zvučni signal.	Nije usklađen namješten i stvarni promjer usisnog crijeva.	Na pripadajućem okretnom prekidaču namjestiti odgovarajući promjer usisnog crijeva.
	Napunjen je plosnati naborani filter.	Zamijeniti plosnati naborani filter.
	Puna je vreća za zbrinjavanje prašine u otpad.	Zamijeniti vreću za zbrinjavanje prašine u otpad.
	Začepljen je sustav usisavanja.	Očistiti usisno crijevo i usisnu cijev.

## **Jamstvo.**

Jamstvo za proizvod vrijedi prema zakonskim propisima u zemlji korisnika električnog alata. Tvrtka FEIN daje jamstvo prema FEIN izjavi proizvođača o jamstvu.

U opsegu isporuke ovog usisavača može biti sadržan i samo jedan dio pribora opisanog ili prikazanog u ovim uputama za rad.

## **Izjava o usklađenosti.**

**CE izjava** vrijedi samo za države članice Europske unije i EFTA-e (Europske udruge za slobodnu trgovinu) i samo za proizvode namijenjene tržištu EU-a ili EFTA-e. Nakon stavljanja proizvoda na tržište EU-a prestaje vrijediti znak UKCA.

**UKCA izjava** vrijedi samo za britansko tržište (Engleska, Wales i Škotska) i samo za proizvode namijenjene britanskom tržištu. Nakon stavljanja proizvoda na britansko tržište prestaje vrijediti znak CE.

Tvrtka FEIN izjavljuje uz punu odgovornost da ovaj proizvod prikazan na zadnjoj stranici ovih uputa za rukovanje odgovara navedenim važećim propisima. Tehnička dokumentacija se može zatražiti od:  
C. & E. Fein GmbH  
Hans-Fein-Straße 81  
73529 Schwäbisch Gmünd-Bargau,  
Germany









## **Zaštita okoliša, zbrinjavanje u otpad.**







Ambalažu, neuporabivi usisavač i pribor treba odvesti u reciklažno dvorište na ekološki prihvatljivo zbrinjavanje u otpad.

## Перевод оригинального руководства по эксплуатации.



Дата производства: Год и месяц производства указаны на паспортной табличке пылесоса. При этом первые 4 цифры означают год производства, следующие 2 цифры – месяц производства.

## Использованные условные обозначения, сокращения и понятия.

Символическое изображение, условный знак	Пояснение
	Обязательно прочтите прилагаемые документы, такие как руководство по эксплуатации и общие инструкции по безопасности.
	Перед этой рабочей операцией вынуть вилку из штепсельной розетки сети. В противном случае возможно получение травм в результате непреднамеренного включения электроинструмента.
	Соблюдайте указания, содержащиеся в тексте и на рисунке рядом!
	Соблюдайте указания, содержащиеся в тексте и на рисунке рядом!
	При работе использовать средства защиты глаз.
	При работе использовать средства защиты органов слуха.
CE	Подтверждает соответствие электроинструмента директивам Европейского Сообщества.
UK CA	Подтверждение соответствия электроинструмента положениям директив Великобритании (Англии, Уэльса, Шотландии).
EAC	Знак соответствия электроинструмента директивам Таможенного союза.
	Общий запрещающий знак. Это действие запрещено.
	Дополнительная информация.

Символическое изображение, условный знак	Пояснение
	Включение
	Выключение
 ПРЕДУПРЕЖДЕНИЕ	Это указание предупреждает о возможной опасной ситуации, которая может привести к серьезным травмам или смерти.
 ВНИМАНИЕ	Это указание предупреждает о возможной опасной ситуации, которая может привести к травмам.
	Отработавшие свой ресурс электрические изделия следует собирать и сдавать отдельно на экологически чистую переработку.
	Изделие с базовой изоляцией и открытыми токопроводящими деталями, дополнительно подключенными к заземляющему проводу.
IPX4	Степень защиты
	Электростатическая проводимость
(**)	может содержать цифры или буквы

Условный знак	Единица измерения, международное обозначение	Единица измерения, русское обозначение	Пояснение
$P_1$	W	Вт	Потребляемая мощность
$P_{Max}$	W	Вт	Макс. потребляемая мощность
$P_A$	W	Вт	Макс. присоединяемая мощность встроенной розетки
$U$	V	В	Номинальное напряжение
$f$	Hz	Гц	Частота питающей сети
	l	л	Вместимость емкости
	l	л	Объем заливаемой жидкости
	l/s	л/с	Поток воздуха при шланге длиной 4 с Ø 35 мм

Условный знак	Единица измерения, международное обозначение	Единица измерения, русское обозначение	Пояснение
	l/s	л/с	Поток воздуха на вентиляторе
	hPa	гПа	Разрежение
$L \times B \times H$	mm	мм	длина x ширина x высота
$\varnothing$	mm	мм	Диаметр круглой части
	kg	кг	Вес согласно EPTA-Procedure 01
$L_w$	$h^{-1}$	$ч^{-1}$	Кратность воздухообмена
$L_{pA}$	дБ(A)	дБ(A)	Уровень звукового давления
$L_{wA}$	дБ(A)	дБ(A)	Уровень звуковой мощности
$K_{pA}/K_{wA}$	дБ(A)	дБ(A)	Погрешность
$a$	$m/s^2$	$м/с^2$	Вибрация в соответствии с ISO 5349-1
	m, s, kg, A, mm, V, W, Hz, N, °C, dB, min, $m/s^2$	м, с, кг, А, мм, В, Вт, Гц, Н, °С, дБ, мин, $м/с^2$	Основные и производные единицы измерения Международной системы единиц <b>СИ</b> .

## Для Вашей безопасности.

**⚠ ПРЕДУПРЕЖДЕНИЕ** Прочтите все указания и инструкции по технике безопасности. Упущения, допущенные при соблюдении указаний и инструкций по технике безопасности, могут стать причиной поражения электрическим током, пожара и тяжелых травм. **Сохраняйте эти инструкции и указания для будущего использования.**

 Не используйте этот пылесос, предварительно не изучив

основательно и полностью не уяснив это руководство по эксплуатации, а также приложенные «Общие указания по технике безопасности». Храните указанные документы для использования в дальнейшем и передавайте их вместе с пылесосом при продаже или передаче пылесоса в пользование. Учитывайте также соответствующие национальные правила по охране труда.

### Назначение пылесоса:

Пылесос/влагоотсос для применения с допущенными

фирмой FEIN принадлежностями в закрытых помещениях для всасывания не вредной для здоровья пыли, пыли класса L (FEIN Dustex 35 LX AC (\*\*)) и пыли класса M (FEIN Dustex 35 MX AC (\*\*)), мелких грязевых частиц, в особенности при пыльных работах с электроинструментами, а также негорючих жидкостей.

Пылесос предназначен для промышленного использования, напр., в гостиницах, школах, больницах, на фабриках, в магазинах, офисах и в сдаваемых в аренду жилых помещениях.

#### Только для стран-членов ЕС:



Пылесос для пыли класса L в соответствии с

IEC/EN 60335-2-69 для сухого отсасывания вредной для здоровья пыли с граничным значением экспозиционной дозы  $> 1 \text{ мг/м}^3$ .



Пылесос для пыли класса M в соответствии с

IEC/EN 60335-2-69 для сухого отсасывания вредной для здоровья пыли с граничным значением экспозиционной дозы  $> 0,1 \text{ мг/м}^3$ .

#### Только для Швейцарии:

Розетку на пылесосе в процессе эксплуатации можно использовать только в сухом месте.



**ПРЕДУПРЕЖДЕНИЕ**

Пылесос содержит вредную для здоровья пыль.

Процедуры опорожнения и техобслуживания, включая удаление контейнера для пыли, можно выполнять только силами специалистов. Необходимо соответствующее защитное снаряжение. Не эксплуатируйте пылесос без полной фильтрующей системы. Иначе Вы подвергните опасности свое здоровье.

Этот пылесос пригоден для эксплуатации от генераторов переменного тока достаточной мощности, которые отвечают норме ISO 8528, класс исполнения G2. Эта норма, в частности, не выполняется, если так называемый коэффициент гармоник превышает 10 %. В случае сомнения ознакомьтесь с информацией по используемому генератору.

#### Специальные указания по технике безопасности.

**Этот пылесос не предназначен для использования лицами (включая детей) с ограниченными физическими, сенсорными способностями, с нарушениями психического здоровья, а также с недостаточным опытом/знаниями.**

**Смотрите за детьми.** Дети не должны играть с пылесосом.

**ПРЕДУПРЕЖДЕНИЕ** Пользователи должны

**пройти соответствующий инструктаж по использованию данного пылесоса. Перед использованием пылесоса пользователь должен получить информацию, инструкции и**

**обучение по работе с пылесосом и собираемым пылесосом материалами, а также по безопасным процедурам утилизации собранных материалов. Пользователь обязан соблюдать правила техники безопасности при обращении с собираемыми пылесосом материалами.**

**Применяйте средства индивидуальной защиты. В зависимости от выполняемой работы применяйте защитный щиток для лица, защитное средство для глаз или защитные очки. Насколько уместно, применяйте противопылевой респиратор, средства защиты органов слуха, защитные перчатки или специальный фартук, которые защищают Вас от абразивных частиц и частиц материала. Глаза должны быть защищены от летающих в воздухе посторонних частиц, которые могут образовываться при выполнении различных работ. Противопылевой респиратор или защитная маска органов дыхания должны задерживать образующуюся при работе пыль. Продолжительное воздействие сильного шума может привести к потере слуха.**

**Подключайте пылесос только к исправным сетевым розеткам с заземляющим контактом. Используйте только неповрежденные сетевые шнуры и удлинители с заземляющим контактом, подвергающиеся регулярной проверке. Обрыв**

**заземляющего провода может привести к поражению электрическим током.**

**Через заземленный соединительный патрубок отводится статический заряд.**

Благодаря этому, а также использованию отводящих электростатический заряд принадлежностей (опция), предотвращается образование искр и импульсов тока.

**Используйте пылесос/влагоотсос для сбора жидкостей только при горизонтальном положении приемной емкости. В противном случае возникает опасность поражения электрическим током вследствие проникновения воды в двигатель пылесоса.**

**Не используйте сетевой шнур не по назначению для перемещения пылесоса или для отсоединения штепсельной вилки от сетевой розетки. Предохраняйте сетевой шнур от воздействия высокой температуры, масел, острых кромок или подвижных деталей. Не переезжайте и не сдавливайте сетевой шнур. Поврежденный или спутанный сетевой шнур повышает риск поражения электрическим током.**

**Прежде чем заменить принадлежности, отсоедините штепсельную вилку от сетевой розетки. Эта мера предосторожности снижает риск поражения электрическим током.**

**Не собирайте пылесосом вредные для здоровья материалы, например, древесную пыль бука**

или дуба, пыль горных пород, асбест. Эти материалы являются канцерогенными.

**Позаботьтесь о хорошей вентиляции рабочего места.**

**Не собирайте пылесосом горючие или взрывоопасные жидкости, напр., бензин, масла, спирт или растворители. Не собирайте горячую или горючую пыль. Не эксплуатируйте пылесос во взрывоопасном помещении.** Пыль, пары или жидкости могут загореться или взорваться.

**Запрещается закреплять на пылесосе таблички и обозначения с помощью винтов или заклепок.**

Поврежденная изоляция не защищает от поражения электрическим током.

Применяйте приклеиваемые таблички.

**Не применяйте принадлежности, которые не были специально сконструированы и рекомендованы фирмой FEIN для данного пылесоса.** Безопасная работа не обеспечивается только тем, что принадлежности подходят к Вашему пылесосу.

**Проверяйте перед началом эксплуатации (см. стр. 6–12) сетевой шнур и штепсель на предмет повреждений.**

**⚠ ПРЕДУПРЕЖДЕНИЕ** **Используйте розетку**

**на пылесосе только для подключения внешнего электроинструмента. Пылесос автоматически включается через подключенный электроинструмент.**

**Потребляемая мощность электроинструмента не должна превышать максимальную потребляемую мощность розетки на пылесосе  $P_A$ .**

**Соблюдайте также руководство по эксплуатации и указания по технике безопасности для электроинструмента, подключаемого к розетке на пылесосе.**

**Рекомендация:** При работе всегда подключайте пылесос через автомат защитного отключения (RCD) с номинальным током срабатывания 30 мА или ниже.

**Храните пылесос только внутри помещений.**

**Допустимая температура окружающей среды при всасывании составляет от  $-10\text{ }^{\circ}\text{C}$  до  $+40\text{ }^{\circ}\text{C}$ .**

**Эксплуатация пылесоса при низких температурах запрещена. При низких температурах шнур питания может повредиться, что негативно отразится на безопасности.**

**Указания по пользованию.**

Эксплуатация, см. стр. 11/12.

Если отработанный воздух возвращается в помещение, в этом помещении необходимо обеспечить достаточную кратность воздухообмена  $L$ . Возвратный поток воздуха не должен превышать 50 % потока свежего воздуха (объем помещения  $\times$  кратность воздухообмена  $L_w$ ). При



отсутствии особых мер по обеспечению вентиляции силу имеет:  $L_w = 1 \text{ ч}^{-1}$ .

**В случае короткого замыкания и/или сильного выброса пыли немедленно выключите пылесос и отключите его от сети.**



**Не становитесь на пылесос. Если пылесос опрокинется, Вы можете получить травму или повредить пылесос.**

### Плоский складчатый фильтр

Замена фильтра, см. стр. 13–15/ 239 раздел «Поиск неисправностей.»

Во время замены фильтра используйте средства индивидуальной защиты (респиратор, защитные перчатки).

Замену фильтра разрешается выполнять только в предназначенных для этого помещениях, не нанося вреда другим лицам.

После извлечения загрязненного фильтра очистите сторону чистого газа и уплотняющие поверхности обычным, неабразивным моющим средством и водой.

**⚠ ВНИМАНИЕ** Никогда не пылесосьте без плоского складчатого фильтра, поскольку в противном случае мотор будет поврежден и возникнет угроза для здоровья из-за повышенного выброса мелкодисперсной пыли.

**❗** Для сбора пыли класса L или M разрешается использовать только сухой плоский

складчатый фильтр, который не был мокрым или влажным.

**❗** Перед переходом с влажного отсасывания на сухое дайте влажному плоскому складчатому фильтру высохнуть или замените его на сухой. В противном случае плоский складчатый фильтр придет в негодность.

Содержите плоский складчатый фильтр в сухом состоянии и регулярно очищайте его.

**Мешок для сбора мусора, нетканый фильтр-мешок (см. стр. 8)**

**Только для FEIN Dustex 35 MX**

**AC (\*\*):** Для сбора мелкодисперсной пыли и для ее утилизации без образования пыли необходимо дополнительно использовать мешок для сбора мусора или нетканый фильтр-мешок.

Вставляя мешок для сбора мусора, заверните его на края емкости. Полностью наденьте другое отверстие мешка для сбора мусора на бортик всасывающего патрубка.

Чтобы извлечь мешок для сбора мусора, заверните его вверх и, потянув назад, стяните его со всасывающего патрубка. Закройте мешок для сбора мусора лентой. После сбора влажной грязи всегда извлекайте мешок для сбора мусора.

При установке нетканого фильтр-мешка следите за тем, чтобы его крышка и сам нетканый фильтр-мешок полностью прилегали к внутренней стенке емкости.

Картонный фланец нетканого фильтр-мешка должен быть надет на бортик всасывающего патрубка.

Во избежание загрязнения закрывайте нетканый фильтр-мешок крышкой после извлечения.

### **Звуковой сигнал (см. стр. 12)**

**Только для FEIN Dustex 35 MX AC (\*\*):** Установите поворотный переключатель диаметра всасывающего шланга на нужное значение.

Если скорость воздуха падает ниже 20 м/с, раздается звуковой сигнал. Опорожните емкость и/или проверьте систему всасывания на предмет закупорки.

### **Розетка на пылесосе (см. стр. 11)**

Положения выключателя для включения пылесоса изображены на стр. 11/12.

В положении выключателя  пылесос автоматически включается, когда включается подключенный к нему электроинструмент.

Выключайте пылесос, прежде чем подключить электроинструмент к розетке на пылесосе.

Подключайте к розетке на пылесосе только выключенные электроинструменты.

После выключения электроинструмента, подключенного к розетке на пылесосе, пылесос продолжает работать в течение 15 сек., после чего он автоматически отключается.

### **Влажное отсасывание (см. стр. 17)**

При сборании электропроводных жидкостей при достижении максимальной высоты заполнения контейнера пылесос автоматически выключается (автоматическое выключение). Отсоедините штепсельную вилку от сетевой розетки и опорожните емкость.

При сборании неэлектропроводных жидкостей пылесос **не выключается автоматически** при максимальной высоте заполнения контейнера. Вовремя опорожняйте емкость.

При появлении пены немедленно выключите пылесос и опорожните емкость.

По окончании влажного отсасывания очистите датчики и пространство между ними щеткой (см. стр. 16).

### **Автоматическая очистка фильтра (см. стр. 12)**

Функция AC «Автоматическая очистка фильтра» при поставке с завода включена, т.е. плоский складчатый фильтр каждые 15 секунд автоматически очищается несколькими толчками воздушного потока. Если собирается влажная грязь или преимущественно вода, рекомендуется отключать функцию AC «Автоматическая очистка фильтра».

## Принадлежности (см. стр. 9/20)

Монтируйте принадлежности, слегка надавливая на них. Для демонтажа слегка поверните детали относительно друг друга и разъедините их.

## Транспортировка



Пылесос не пригоден для подъема краном. Не подвешивайте пылесос на крюк крана. В противном случае Вы можете получить травму или повредить пылесос.

При транспортировке в автомобиле фиксируйте фиксируемые направляющие ролики (см. стр. 8).

Переносите пылесос за ручку, а не за скобу для толкания.

## Только для FEIN Dustex 35 MX

**AC (\*\*):** Закрывайте всасывающее отверстие заглушкой (см. стр. 18).

## Техобслуживание и сервисная служба.

Перед техническим обслуживанием и очисткой отключайте пылесос от источника питания (извлекайте штепсель из розетки).

 Проверьте соединения, прокладки и шланги. Ремонт поручайте только квалифицированному персоналу и только с применением оригинальных запасных частей FEIN.

## Только для FEIN Dustex 35 MX

**AC (\*\*):** При транспортировке и техническом обслуживании пылесоса закрывайте всасывающее отверстие заглушкой (см. стр. 18).

Для очистки пылесоса используйте обычные неабразивные моющие средства и воду. После очистки дайте пылесосу полностью просохнуть.

 Опорожняйте емкость после каждой эксплуатации и удаляйте крупные загрязнения и пыль.

Опорожняйте емкость после собирания жидкостей. Затем оставьте пылесос с подключенными принадлежностями несколько минут включенным, чтобы высушить их.

Использованные плоские складчатые фильтры и фильтр-мешки необходимо утилизировать в соответствии с законодательными предписаниями.

Если требуется поменять соединительный кабель, во избежание опасности обращайтесь на фирму FEIN или в авторизованную сервисную мастерскую для электроинструментов FEIN.

Минимум один раз в год необходимо, чтобы производитель или проинструктированный специалист проводили проверку электроинструмента на предмет качества собирания пыли, напр.,

повреждения фильтра, исправность и герметичность пылесоса, а также исправность контрольного устройства (в случае FEIN Dustex 35 MX AC (\*\*)).

В пылесосах класса L и M, находившихся в загрязненной среде, необходимо очищать наружную поверхность, а также все детали электроинструмента или обрабатывать их герметиком. При проведении работ по техобслуживанию и ремонтных работ все загрязненные детали, которые нельзя надлежащим образом очистить, подлежат утилизации. Такие детали необходимо утилизировать в непроницаемых мешочках в соответствии с действующими положениями по утилизации таких отходов.

При техобслуживании пользователем пылесос необходимо разобрать, очистить и провести работы по техобслуживанию, не подвергая при этом опасности обслуживающий персонал и других людей. Перед разборкой необходимо очистить пылесос, чтобы предотвратить возможные опасности.

Помещение, в котором проводится разборка пылесоса, должно быть хорошо проветренным. При проведении работ по техобслуживанию носите индивидуальные средства защиты. После проведения работ

по техобслуживанию необходимо убрать место, где проводилось техобслуживание.

Изделия, контактировавшие с асбестом, нельзя отдавать в ремонт. Утилизируйте загрязненные асбестом изделия в соответствии с действующими национальными предписаниями по утилизации отходов, содержащих асбест.

Актуальный список запчастей к этому пылесосу Вы найдете в Интернете по адресу: [www.fein.com](http://www.fein.com).

**При необходимости Вы можете самостоятельно заменить следующие части:**

нетканый фильтр-мешок, мешок для сбора мусора, плоский складчатый фильтр, шланг, муфта для электроинструментов, колено, всасывающие трубы, щелевую насадку, напольную насадку, щеточные кромки, резиновые кромки, ступенчатую муфту, щеточную насадку

## Поиск неисправностей.

Неисправность	Причина	Устранение неисправностей
Пылесос не включается.	Сработал предохранитель домашней сети.	Обеспечьте подвод тока.
	Выбран автоматический режим работы пылесоса.	Установите переключатель режима работы на «I».
Слабая производительность всасывания.	Пылесос неправильно собран.	Правильно насадите кожух и хорошо закройте оба замка.
	Засорена система всасывания.	Очистите всасывающий шланг и всасывающие трубы.
	Нетканый фильтр-мешок переполнен.	Смените нетканый фильтр-мешок.
	Плоский складчатый фильтр переполнен.	Смените плоский складчатый фильтр.
	Мешок для сбора мусора переполнен.	Смените мешок для сбора мусора.
При работе с пылесосом из него разлетается пыль.	Неправильно вставлен плоский складчатый фильтр.	Поправьте плоский складчатый фильтр.
Отсутствие производительности всасывания при всасывании жидкостей.	Емкость переполнена.	Опорожните емкость.

<b>Неисправность</b>	<b>Причина</b>	<b>Устранение неисправностей</b>
Автоматическое выключение (при влажном отсасывании) не срабатывает.	Датчики загрязнены.	Очистите датчики и пространство между ними при помощи щетки.
	Емкость переполнена.	В случае жидкостей, не проводящих электричество, проверяйте уровень заполнения и при необходимости опорожняйте емкость.
Автоматическая очистка фильтра (АС) не работает.	Всасывающий шланг не подсоединен.	Подсоедините всасывающий шланг.
Автоматическая очистка фильтра (АС) не включается/не выключается.		Обратитесь в сервисную мастерскую FEIN.
FEIN Dustex 35 MX АС (**): Звучит звуковой сигнал.	Настроенный диаметр всасывающего шланга не соответствует фактическому.	Настройте правильный диаметр всасывающего шланга на соответствующем поворотном переключателе.
	Плоский складчатый фильтр переполнен.	Смените плоский складчатый фильтр.
	Мешок для сбора мусора переполнен.	Смените мешок для сбора мусора.
	Засорена система всасывания.	Очистите всасывающий шланг и всасывающие трубы.

## **Обязательная гарантия и дополнительная гарантия изготовителя.**

Обязательная гарантия на изделие предоставляется в соответствии с законоположениями в стране пользователя. Сверх этого, FEIN предоставляет дополнительную гарантию в соответствии с гарантийным обязательством изготовителя FEIN.

Комплект поставки Вашего пылесоса может не включать весь набор описанных или изображенных в этом руководстве по эксплуатации принадлежностей.

## **Декларация соответствия.**

**Декларация CE** действует только для стран Европейского союза и ЕАСТ (Европейской ассоциации свободной торговли) и только для изделий, предназначенных для рынка ЕС или ЕАСТ. После ввода изделия в оборот на рынке ЕС знак UKCA становится недействительным.

**Декларация UKCA** действует только для рынка Великобритании (Англии, Уэльса и Шотландии) и только для изделий, предназначенных для рынка Великобритании. После ввода изделия в оборот на рынке Великобритании знак CE становится недействительным.















С исключительной ответственностью фирма FEIN заявляет, что настоящее изделие соответствует нормативным документам, приведенным на последней странице настоящего руководства по эксплуатации.

Техническая документация:  
C. & E. Fein GmbH  
Hans-Fein-Straße 81  
73529 Schwäbisch Gmünd-Bargau,  
Germany



## **Охрана окружающей среды, утилизация.**

Упаковку, пришедшие в негодность пылесосы и принадлежности следует утилизировать экологически чистым образом.

**Переклад оригінальної інструкції з експлуатації.****Використані символи, скорочення та поняття.**

<b>Символ, позначка</b>	<b>Пояснення</b>
	Обов'язково прочитайте додані документи, напр., інструкцію з експлуатації та загальні вказівки з техніки безпеки.
	Перед виконанням цієї робочої операції витягніть штепсель з розетки. Інакше виникне небезпека поранення внаслідок ненавмисного запуску електроінструменту.
	Дотримуйтеся інструкцій, які містяться в тексті та на малюнку поруч!
	Дотримуйтеся інструкцій, які містяться в тексті та на малюнку поруч!
	Під час роботи одягайте захисні окуляри.
	Під час роботи одягайте навушники.
	Підтвердження відповідності електроінструменту положенням директив Європейського Співтовариства.
	Підтвердження відповідності електроінструмента положенням директив Великої Британії (Англії, Уельсу, Шотландії).
	Підтвердження відповідності електроінструменту положенням директив Митного союзу.
	Загальний заборонний знак. Ця дія заборонена.
	Додаткова інформація.
	Увімкнення
	Вимкнення
 <b>ПОПЕРЕДЖЕННЯ</b>	Ця вказівка повідомляє про можливість виникнення небезпечної ситуації, яка може привести до серйозних травм або смерті.
 <b>ОБЕРЕЖНО</b>	Ця вказівка попереджує про можливість виникнення небезпечної ситуації, яка може привести до серйозних травм або смерті.



<b>Символ, позначка</b>	<b>Пояснення</b>
	Відпрацьовані електроінструменти та інші електротехнічні і електронні вироби повинні здаватися окремо і утилізуватися екологічно чистим способом.
	Виріб з базовою ізоляцією та відкритими струмопровідними деталями, які додатково під'єднані до захисного проводу.
IPX4	Ступінь захисту
	Електростатична провідність
(**)	може містити цифри або літери

Позначка	Міжнародна одиниця	Національна одиниця	Пояснення
$P_1$	W	Вт	Споживча потужність
$P_{Max}$	W	Вт	Макс. споживана потужність
$P_A$	W	Вт	Макс. споживана потужність інтегрованої розетки
$U$	V	В	Розрахункова напруга
$f$	Hz	Гц	Частота
	l	l	Місткість ємності
	l	l	Об'єм заливної рідини
	l/s	л/с	Потік повітря зі шлангом довжиною 4 м Ø 35 мм
	l/s	л/с	Потік повітря на вентиляторі
	hPa	гПа	Розрідження
$L \times B \times H$	mm	мм	довжина x ширина x висота
$\emptyset$	mm	мм	Діаметр круглої частини
	kg	кг	Вага відповідно до EPTA-Procedure 01
$L_w$	$h^{-1}$	год. <sup>-1</sup>	Кратність повітрообміну
$L_{pA}$	дБ(А)	дБ(А)	Рівень звукового тиску
$L_{wA}$	дБ(А)	дБ(А)	Рівень звукової потужності
$K_{pA}/K_{wA}$	дБ(А)	дБ(А)	Похибка

Позначка	Міжнародна одиниця	Національна одиниця	Пояснення
$a$	$m/s^2$	$m/c^2$	Вібрація у відповідності до ISO 5349-1
	m, s, kg, A, mm, V, W, Hz, N, °C, dB, min, $m/s^2$	м, с, кг, А, мм, В, Вт, Гц, Н, °С, дБ, хвил., $m/c^2$	Основні та похідні одиниці Міжнародної системи одиниць <b>SI</b> .

## Для Вашої безпеки.

**⚠ ПОПЕРЕДЖЕННЯ** Прочитайте всі правила з техніки безпеки і вказівки.

Невиконання правил з техніки безпеки і вказівок може призводити до удару електричним струмом, пожежі та/або важких травм.

**Зберігайте всі правила з техніки безпеки і вказівки на майбутнє.**

 Не застосовуйте цей відсмоктувач, не прочитавши уважно та не зрозумівши цю інструкцію з експлуатації та додані «Загальні вказівки з техніки безпеки». Зберігайте названі документи для подальшого використання та додавайте їх до відсмоктувача при його передачі в користування або при продажу.

Зважайте також на чинні національні приписи з охорони праці.

### Призначення відсмоктувача:

Вологовідсмоктувач/пилосос для використання з допущеним фірмою FEIN приладдям в закритих приміщеннях для збирання нешкідливого для здоров'я пилу і пилу класу L (FEIN

Dustex 35 LX AC (\*\*)), а також пилу класу M (FEIN Dustex 35 MX AC (\*\*)), дрібних часточок бруду, особливо при проведенні пилястих робіт з електроінструментами, а також для збирання негорючих рідин. Відсмоктувач призначений для використання у промислових умовах, напр., у готелях, школах, лікарнях, на фабриках, у крамницях, офісах і орендованих житлових приміщеннях.

### Лише для країн ЄС:



Відсмоктувач пилу класу L згідно

IEC/EN 60335-2-69 для сухого відсмоктування шкідливого для здоров'я пилу з граничним значенням експозиційної дози  $> 1 \text{ мг/м}^3$ .



Відсмоктувач пилу класу M згідно

IEC/EN 60335-2-69 для сухого відсмоктування шкідливого для здоров'я пилу з граничним значенням експозиційної дози  $> 0,1 \text{ мг/м}^3$ .

### Лише для Швейцарії:

Розетку пилососу під час експлуатації можна

використовувати лише у сухому середовищі.



### **ПОПЕРЕДЖЕННЯ**

Відсмоктувач містить шкідливий для здоров'я пил. Процедури спорожнення та технічного обслуговування, включаючи видалення ємності для пилу, можна проводити лише силами фахівців. Необхідне відповідне захисне спорядження. Не експлуатуйте відсмоктувач без повної фільтрувальної системи. Інакше Ви нарадите на небезпеку своє здоров'я.

Цей відсмоктувач придатний для експлуатації від генераторів змінного струму із достатньою потужністю, що відповідають нормі ISO 8528, клас виконання G2. Ця норма не виконується, зокрема, якщо так званий коефіцієнт гармонік перевищує 10 %. У разі сумнівів поцікавтеся інформацією про генератор, який Ви застосовуєте.

### **Специфічні вказівки з техніки безпеки.**

**Цей відсмоктувач не придатний для використання особами (враховуючи дітей) з обмеженими фізичним, сенсорними або розумовими здібностями або особами, у яких бракує досвіду і/або знань.**

**Дивіться за дітьми.** Діти не повинні гратися з відсмоктувачем.



### **ПОПЕРЕДЖЕННЯ Користувачі повинні**

**отримати відповідний інструктаж щодо користування**

**відсмоктувачем. Перед використанням відсмоктувача користувачу необхідно надати інформацію, інструкції і навчання щодо відсмоктувача і матеріалів, з якими він буде використовуватися, а також щодо безпечних процедур з утилізації зібраних матеріалів.**

**Користувач повинен дотримуватися правил техніки безпеки при поводженні з матеріалами, що збираються.**

**Вдягайте особисте захисне спорядження. В залежності від виду робіт використовуйте захисну маску, захист для очей або захисні окуляри. За необхідністю вдягайте респіратор, навушники, захисні рукавиці або спеціальний фартух, щоб захистити себе від невеличких частинок, що утворюються під час шліфування, та частинок матеріалу. Очі повинні бути захищені від відлетілих чужорідних тіл, що утворюються при різних видах робіт. Респіратор або маска повинні відфільтровувати пил, що утворюється під час роботи. При тривалій роботі при гучному шумі можна втратити слух.**

**Підключайте відсмоктувач лише до штепсельних розеток із захисним контактом, виконаним відповідно до приписів. Використовуйте лише непошкоджені шнури живлення та подовжувачі із захисним контактом, які регулярно перевіряються. Захисний провідник із розривом може призвести до ураження електричним струмом.**

**Через заземлений приєднувальний штуцер відводиться статичний заряд.**

Завдяки цьому, а також використанню приладдя, яке відводить електростатичний заряд, (опція) попереджується утворення іскор й імпульсів току.

**При використанні відсмоктувача для вологого відсмоктування ємність повинна бути у прямовисному положенні.** Інакше існує небезпека ураження електричним струмом через потрапляння рідини до мотора відсмоктувача.

**Не використовуйте мережний шнур живлення не за призначенням для пересування відсмоктувача або для від'єднання штепселя від розетки. Захищайте мережний шнур живлення від високої температури, олії, гострих країв та рухомих деталей. Не переїжджайте через мережний шнур живлення та не здавлюйте його.** Пошкоджений або заплутаний мережний шнур живлення збільшує ризик ураження електричним струмом.

**Перш ніж змінити приладдя, витягуйте штепсель з розетки.** Цей попереджувальний захід знижує небезпеку ураження електричним струмом.

**Не всмоктуйте небезпечні для здоров'я речовини, напр., букову або дубову тирсу, породний пил, азбест.** Ці речовини вважаються канцерогенними.

**Слідкуйте за доброю вентиляцією на робочому місці.**

**Не всмоктуйте горючі або вибухонебезпечні рідини, напр., бензин, оливу, спирт, розчинники. Не всмоктуйте гарячий пил або горючий пил. Не працюйте з відсмоктувачем в приміщеннях, де існує небезпека вибуху.** Пил, пари або рідини можуть загорятися або вибухати.

**Забароняється закріплювати на відсмоктувачі таблички та позначки за допомогою гвинтів або заклепок.** Пошкоджена ізоляція не захищає від ураження електричним струмом. Таблички треба приклеювати.

**Не використовуйте приладдя, яке не передбачене або не рекомендоване фірмою FEIN спеціально для цього відсмоктувача.** Сама лише можливість закріплення приладдя на Вашому відсмоктувачі не гарантує його безпечне використання.

**Перед початком роботи (див. стор. 6–12) перевірте шнур живлення та штепсель на предмет пошкоджень.**



**ПОПЕРЕДЖЕННЯ**

**Використовуйте розетку на**

**відсмоктувачі лише для підключення зовнішнього електроінструмента. Відсмоктувач автоматично вмикається через під'єднаний електроприлад.**

**Споживана потужність під'єданого електроінструмента не повинна перевищувати максимальну споживану потужність розетки на відсмоктувачі P<sub>A</sub>.**

Дотримуйтеся також інструкції з експлуатації і вказівок з техніки безпеки того електроінструмента, який Ви підключаєте до розетки на відсмоктувачі.

**Рекомендація:** Завжди підключайте відсмоктувач до пристрою захисного вимкнення із номінальним струмом спрацювання 30 мА або менше.

Відсмоктувач дозволяється зберігати лише в приміщеннях.

Допустима температура зовнішнього середовища під час відсмоктування складає від  $-10\text{ }^{\circ}\text{C}$  до  $+40\text{ }^{\circ}\text{C}$ .

Використання відсмоктувача за низьких температур заборонене. Низькі температури можуть пошкодити шнур живлення, що негативно вплине на безпеку.

## Вказівки з експлуатації.

Експлуатація, див. стор. 11/12.

Якщо відпрацьоване повітря повертається у приміщення, у цьому приміщенні необхідно забезпечити достатню кратність повітрообміну  $L$ . Потік повітря, що повертається, не повинен перевищувати 50 % потоку свіжого повітря (об'єм приміщення  $x$  кратність повітрообміну  $L_w$ ). За відсутності особливих заходів щодо вентиляції діє:  $L_w = 1\text{ год.}^{-1}$ .

**У разі короткого замикання або масивного викиду пилу негайно вимкніть відсмоктувач і від'єднайте його від мережі.**



**Не наступайте на відсмоктувач і не ставайте на нього. Якщо відсмоктувач перекинеться, Ви можете отримати травму або пошкодити відсмоктувач.**

## Плаский складчастий фільтр

Заміна фільтра, див. стор. 13–15/ 251 розділ «Пошук несправностей.»

Під час заміни фільтра вдягайте засоби індивідуального захисту (респіратори, захисні рукавички). Заміну фільтра дозволяється виконувати лише у пристосованих для цього приміщеннях, не зашкоджуючи іншим особам.

Після виймання забрудненого фільтра очищайте бік чистого газу й ущільнювальні поверхні звичайними, неабразивними м'якими засобами і водою.

**⚠ ОБЕРЕЖНО** Ніколи не працюйте без плаского складчастого фільтра, оскільки це може пошкодити мотор і викликати небезпеку пошкодження здоров'я через підвищений викид дрібнодисперсного пилу.

❗ Для збирання пилу класу L або M дозволяється використовувати лише сухі пласкі складчасті фільтри, що не були вологі або мокрі.

❗ Перед переходом від волого відсмоктування на сухе дайте вологому пласкому складчастому фільтру висохнути або замініть

його на сухий. Інакше плаский складчастий фільтр стане непридатним.

Тримайте плаский складчастий фільтр сухим і регулярно очищуйте його.

### **Пакет для сміття, нетканий фільтр-мішок (див. стор. 8)**

#### **Лише для FEIN Dustex 35 MX**

**АС (\*\*):** Для збирання дрібнодисперсного пилу й утилізації його без утворення пилу необхідно додатково використовувати пакет для сміття або нетканий фільтр-мішок.

Вставляючи пакет для сміття, заверніть його на край ємності. Повністю надіньте інший отвір на бортик всмоктувального патрубка.

Щоб вийняти пакет для сміття, відверніть його краї повністю вгору і, потягнувши назад, стягніть його зі всмоктувального патрубка. Закрийте пакет для сміття за допомогою стрічки.

Після збирання вологого бруду завжди виймайте пакет для сміття.

Коли встановлюєте нетканий фільтр-мішок, слідкуйте за тим, щоб його кришка і сам фільтр-мішок повністю прилягали до внутрішньої стінки ємності. Картонний фланець нетканого фільтр-мішка необхідно надіти на бортик всмоктувального патрубка.

Для запобігання забрудненню після виймання закривайте нетканий фільтр-мішок кришкою.

### **Звуковий сигнал (див. стор. 12)**

#### **Лише для FEIN Dustex 35 MX**

**АС (\*\*):** Встановіть поворотний перемикач діаметра відсмоктувального шланга на необхідне значення.

Коли швидкість повітря падає нижче 20 м/с, лунає звуковий сигнал. Спорожніть ємність і/або перевірте, чи не забита система всмоктування.

### **Розетка на відсмоктувачі (див. стор. 11)**

Положення вимикача для увімкнення відсмоктувача зображені на стор. 11/12.

У положенні вимикача  відсмоктувач автоматично вмикається, коли вмикається підключений до нього електроінструмент.

Вимикайте відсмоктувач перед тим, як вмикати електроінструмент у розетку на відсмоктувачі. Вмикайте в розетку на відсмоктувачі лише вимкнені електроінструменти.

Після вимикання електроінструмента, який є підключений до розетки на відсмоктувачі, відсмоктувач працює ще прибл. 15 секунд, а потім вимикається автоматично.

### **Вологе відсмоктування (див. стор. 17)**

При збиранні електропровідних рідин при досягненні максимальної висоти заповнення ємності відсмоктувач вимикається автоматично (автоматичне

вимикання). Витягніть штепсель з розетки і спорожніть ємність.

При збиранні не електропровідних рідин при досягненні максимальної висоти заповнення ємності відсмоктувач **не вимикається автоматично**.

Вчасно спорожнюйте ємність.

При появі піни негайно вимкніть відсмоктувач і спорожніть ємність.

Після збирання рідин очистіть датчики і простір між ними щіткою (див. стор. 16).

### **Автоматичне очищення фільтра (див. стор. 12)**

Функція АС «Автоматичне очищення фільтра» при поставці з заводу увімкнена, тобто плаский складчастий фільтр кожні 15 секунд автоматично очищується декількома поштовхами повітря.

Якщо збирається вологий бруд або переважно вода, рекомендуємо вимкнути функцію АС «Автоматичне очищення фільтра».

### **Приладдя (див. стор. 9/20)**

Монтуйте деталі, злегка натискуючи на них. Для демонтажу несильно проверніть деталі відносно одна одної і роз'єднайте їх.

### **Транспортування**

 Відсмоктувач не пристосований для переміщення краном. Не підвішуйте відсмоктувач на гак крана. Інакше Ви можете отримати травму або пошкодити відсмоктувач.

Під час транспортування відсмоктувача в автомобілях фіксуйте напрямні ролики, що мають фіксацію (див. стор. 8).

Переносьте відсмоктувач за ручку, а не за скобу для штовхання.

### **Лише для FEIN Dustex 35 MX**

**АС (\*\*):** Закривайте відсмоктувальний отвір заглушкою (див. стор. 18).

### **Ремонт та сервісні послуги.**

Перед технічним обслуговуванням й очищенням від'єднайте відсмоктувач від джерела живлення (витягніть штепсель з розетки).

 Перевірте з'єднання, ущільнення і шланги.

Ремонтувати пошкодження дозволяється лише кваліфікованим фахівцям та лише з використанням оригінальних запчастин FEIN.

### **Лише для FEIN Dustex 35 MX**

**АС (\*\*):** Під час транспортування або обслуговування відсмоктувача закривайте відсмоктувальний отвір заглушкою (див. стор. 18).

Для очищення відсмоктувача використовуйте звичайні неабразивні миючі засоби і воду. Після очищення дайте відсмоктувачу повністю просохнути.

 Спорожнюйте ємність після кожного використання і видаляйте великі забруднення і пил.

Спорожнюйте ємність після збирання рідин. Потім залиште відсмоктувач з під'єднаним приладдям увімкненим на декілька хвилин, щоб висушити його.

Використані пласкі складчасті фільтри і фільтр-мішки необхідно утилізувати згідно із законодавчими приписами.

Якщо треба поміняти під'єднувальний кабель, це треба робити на фірмі FEIN або в сервісній майстерні для електроінструментів FEIN, щоб уникнути небезпеки.

Щонайменше один раз на рік необхідно, щоб виробник або проінструкований спеціаліст проводили перевірку приладу на якість збирання пилу, напр., пошкодження фільтру, щільність та справність відсмоктувача, а також справність контрольного пристрою (у разі FEIN Dustex 35 MX AC (\*\*)).

У відсмоктувачах класу L і M, що знаходилися в забрудненому середовищі, необхідно очистити зовнішню поверхню та всі деталі приладу або обробити їх герметиком. При технічному обслуговуванні та ремонтних роботах всі забруднені деталі, які не можна задовільно очистити, необхідно видалити. Такі деталі необхідно видаляти у непроникних мішечках у відповідності до чинних положень щодо усунення таких відходів.

При технічному обслуговуванні користувачем відсмоктувач

необхідно демонтувати, очистити та виконати можливі роботи з технічного обслуговування, не наражаючи при цьому на небезпеку обслуговуючий персонал та інших осіб. Перед демонтажем пилосос треба прочистити, щоб запобігти можливим небезпекам.

Приміщення, в якому розбирається пилосос, повинно добре провітрюватися. Під час технічного обслуговування вдягайте особисте захисне спорядження. Після технічного обслуговування треба прибрати місце, де здійснювалося технічне обслуговування.

Вироби, які контактували з азбестом, не можна віддавати в ремонт. Утилізуйте забруднені азбестом вироби відповідно до чинних національних приписів стосовно утилізації відходів, що містять азбест.

Актуальний перелік запчастин до цього відсмоктувача Ви знайдете в Інтернеті за адресою: [www.fein.com](http://www.fein.com).

### **За необхідністю Ви можете самостійно замінити наступні деталі:**

нетканий фільтр-мішок, пакет для сміття, плаский складчастий фільтр, шланг, муфту для електроінструментів, коліно, всмоктувальні труби, щілинну насадку, підлогову насадку, щіткові крайки, гумові крайки, ступінчасту муфту, щіткову насадку



## Пошук несправностей.

Несправність	Причина	Усунення несправностей
Відсмоктувач не вмикається.	Спрацював запобіжник будинкової мережі.	Забезпечте подачу струму.
	Обраний автоматичний режим роботи відсмоктувача.	Встановіть перемикач режимів на «I».
Мала потужність всмоктування.	Невірно зібраний відсмоктувач.	Правильно надіньте кришку і закрийте обидва замки.
	Система всмоктування забита.	Очистіть всмоктувальний шланг і всмоктувальні труби.
	Нетканий фільтр-мішок переповнений.	Замініть нетканий фільтр-мішок.
	Плаский складчастий фільтр переповнений.	Замініть плаский складчастий фільтр.
	Пакет для сміття повний.	Замініть пакет для сміття.
При відсмоктуванні з відсмоктувача розлітається пил.	Невірно вставлений плаский складчастий фільтр.	Поправте плаский складчастий фільтр.
Відсутня потужність всмоктування при вологому відсмоктуванні.	Ємність заповнена.	Спорожніть ємність.

<b>Несправність</b>	<b>Причина</b>	<b>Усунення несправностей</b>
Автоматичне вимкнення (при вологому відсмоктуванні) не спрацьовує.	Датчики забруднені.	Очистіть датчики і простір між ними щіткою.
	Ємність заповнена.	У випадку рідин, що не проводять електрику, перевіряйте наповненість і за потреби спорожнюйте ємність.
Автоматичне очищення фільтра (АС) не працює.	Відсмоктувальний шланг не під'єднаний.	Під'єднайте відсмоктувальний шланг.
Автоматичне очищення фільтра (АС) не вмикається/не вимикається.		Зверніться до сервісної служби FEIN.
FEIN Dustex 35 MX АС (**): Лунає звуковий сигнал.	Налаштований діаметр відсмоктувального шланга не відповідає фактичному.	Налаштуйте правильний діаметр відсмоктувального шланга на відповідному поворотному перемикачі.
	Плаский складчастий фільтр переповнений.	Замініть плаский складчастий фільтр.
	Пакет для сміття повний.	Замініть пакет для сміття.
	Система всмоктування забита.	Очистіть всмоктувальний шланг і всмоктувальні труби.

## **Гарантія.**

Гарантія на виріб надається відповідно до законодавчих правил країни збуту. Крім цього, фірма FEIN надає заводську гарантію відповідно до гарантійного талона виробника.

Можливо, що в обсяг поставки Вашого відсмоктувача входить не все описане або зображене в цій інструкції з експлуатації приладдя.

## **Заява про відповідність.**

**Декларація CE** діє лише для країн Європейського союзу та ЕФТА (Європейської асоціації вільної торгівлі) і лише для виробів, призначених для ринку ЄС або ЕФТА. Після запуску виробу в обіг на ринку ЄС знак UKCA втрачає чинність.

**Декларація UKCA** діє лише для ринку Великої Британії (Англії, Уельсу і Шотландії) і лише для виробів, призначених для ринку Великої Британії. Після запуску виробу на ринку Великої Британії знак CE втрачає чинність.

Фірма FEIN заявляє під свою особисту відповідальність, що цей виріб відповідає чинним приписам, викладеним на останній сторінці цієї інструкції з експлуатації.

Технічна документація:

C. & E. Fein GmbH

Hans-Fein-Straße 81

73529 Schwäbisch Gmünd-Bargau,



Germany

## **Захист навколишнього середовища, утилізація.**

Упаковку, відпрацьовані відсмоктувачі та приладдя потрібно утилізувати екологічно чистим способом.

**Превод на оригиналната инструкция за експлоатация.****Използвани символи, съкращения и термини.**

<b>Символ, означение</b>	<b>Пояснение</b>
	Непременно прочетете всички включени в окомплектовката на електроинструмента документи, като ръководство за експлоатация и общи указания за безопасна работа.
	Преди да извършите тази стъпка извадете щепсела от контакта. В противен случай съществува опасност от нараняване при неволно включване на електроинструмента.
	Следвайте указанията на текста, респ. фигурите в съседство!
	Следвайте указанията на текста, респ. фигурите в съседство!
	Работете с предпазни очила.
	Работете с шумозаглушители (антифони).
<b>CE</b>	Удостоверява съответствието на електроинструмента на директиви на Европейския съюз.
<b>UK CA</b>	Удостоверява съответствието на електроинструмента на директивите на Великобритания (Англия, Уелс, Шотландия).
<b>EAC</b>	Указва съответствието на електроинструмента на директивите на минтническия съюз.
	Общ забраняващ символ. Това действие е забранено.
	Допълнителна информация.
	Включване
	Изключване
<b>ВНИМАНИЕ</b>	Този знак указва възможна опасна ситуация, която може да предизвика тежки травми или смърт.
<b>ВНИМАНИЕ</b>	Това указание предупреждава за възможна опасна ситуация, която би могла да доведе до травма.

Символ, означение	Пояснение
	Амортизирани електроинструменти и други електронни и електрически продукти трябва да бъдат събирани отделно от битовите отпадъци и да бъдат предавани за вторична преработка на съдържащите се в тях суровини.
	Продукт с базова изолация и свързани към защитния проводник на мрежата токопроводящи елементи, които могат да бъдат допрени.
IPX4	Клас на защита
	Не натрупва статично електричество
(**)	може да съдържа цифри или букви

Символ	Международно означение	Национално означение	Пояснение
$P_1$	W	W	Консумирана мощност
$P_{Max}$	W	W	Макс. консумирана мощност
$P_A$	W	W	Макс. мощност на включен във вградения контакт консуматор
$U$	V	V	Номинално напрежение
$f$	Hz	Hz	Честота
	l	l	Обем на коша
	l	l	Количество на запълване с течност
	l/s	l/s	Дебит с шланг 4 m Ø 35 mm
	l/s	l/s	Дебит при турбината
	hPa	hPa	Подналягане
$L \times B \times H$	mm	mm	дължина x широчина x височина
$\varnothing$	mm	mm	Диаметър на кръгъл детайл
	kg	kg	Маса съгласно ЕРТА-Procedure 01
$L_w$	$h^{-1}$	$h^{-1}$	Интензивност на обмена на въздух
$L_{pA}$	dB(A)	dB(A)	Равнище на звуковото налягане

Символ	Международно означение	Национално означение	Пояснение
$L_{WA}$	dB(A)	dB(A)	Равнище на мощността на звука
$K_{pA}/K_{WA}$	dB(A)	dB(A)	Неопределеност
$a$	$m/s^2$	$m/s^2$	Генерирани вибрации съгласно ISO 5349-1
	m, s, kg, A, mm, V, W, Hz, N, °C, dB, min, $m/s^2$	m, s, kg, A, mm, V, W, Hz, N, °C, dB, min, $m/s^2$	Основни и производни единици от Международната система за мерни единици <b>SI</b> .

## За Вашата сигурност.

**⚠ ВНИМАНИЕ** Прочетете всички указания за

**безопасна работа и за работа с електроинструмента.** Пропуски при спазването на указанията за безопасна работа и за работа с електроинструмента могат да предизвикат токов удар, пожар и/или тежки травми.

**Съхранявайте всички указания за безопасна работа и за работа с електроинструмента за ползване в бъдеще.**

 Не ползвайте тази прахосмукачка преди да прочетете внимателно и да разберете напълно това ръководство за експлоатация, както и приложените «Общи указания за безопасна работа». Съхранявайте тези инструкции за ползване по-късно и ги предавайте заедно с прахосмукачката при продажба или когато я давате за ползване. Съблюдавайте също валидните национални разпоредби по охрана на труда.

## Предназначение на прахосмукачката:

Прахосмукачка за работа в закрити помещения с предписаните от фирма FEIN допълнителни приспособления за мокро и сухо засмукване на безвредни за здравето материали от прахов клас L (FEIN Dustex 35 LX AC (\*\*)) и M (FEIN Dustex 35 MX AC (\*\*)), малки парченца, особено за засмукване на отпадъци при работа с електроинструменти, както и за изсмукване на незапалими течности.

Тази прахосмукачка е предназначена за професионално ползване, напр. в хотели, училища, болници, фабрики, магазини и офиси.

## Само за страни от ЕС:



Прахосмукачка от клас L по IEC/EN 60335-2-69 за

сухо засмукване на вредни за здравето прахове с гранична стойност на експозиция  $> 1 \text{ mg/m}^3$ .



Прахосмукачка  
от клас М по IEC/  
EN 60335-2-69 за

сухо засмукване на вредни за здравето прахове с гранична стойност на експозиция  $> 0,1 \text{ mg/m}^3$ .

### Само за Швейцария:

Допуска се ползването на контакта на прахосмукачката само в суха среда.



### ВНИМАНИЕ

В прахосмукачката има опасен за здравето прах. Изпразването и изхвърлянето на отпадъците, техническото обслужване и изваждането на коша за събиране на отпадъци трябва да се извършва само от квалифициран персонал. Необходимо е ползването на подходящи лични предпазни средства. Не работете с прахосмукачката, ако не са монтирани всички филтри. В противен случай има опасност за здравето.

Тази прахосмукачка е проектирана да бъде включвана само към генератори на променлив ток с достатъчна мощност, които съответстват на изискванията на ISO 8528, клас на изпълнение G2. Едно от главните несъответствия на този стандарт е, когато т.нар. клир-фактор надхвърля 10 %. Ако не сте сигурни, проверете параметрите на ползвания от Вас генератор.

### Специални указания за безопасна работа.

Тази прахосмукачка не е предназначена за ползване от лица (включително деца) с ограничени физически, сензорни или умствени способности или лица с недостатъчно опит и/или познания.

Деца не трябва да бъдат оставяни без контрол. Така се гарантира, че децата няма да играят с прахосмукачката.



### ВНИМАНИЕ Обслужващият персонал трябва

да бъде обучен за начина на работа с тази прахосмукачка. Преди ползване потребителят трябва да бъде запознат с информация и указания, както и да бъде обучен за начина на ползване на прахосмукачката, както и за материалите, за които тя е предназначена, включително безопасният начин на изхвърляне на събраните отпадъци. Потребителят е отговорен за спазване на валидните нормативни документи за безопасна работа с материалите, които се засмукват.

Работете с лични предпазни средства. В зависимост от приложението работете с цяла маска за лице, защита за очите или предпазни очила. Ако е необходимо, работете с дихателна маска, шумозаглушители (антифони), работни обувки или специализирана престилка, която Ви предпазва от малки откъртени при работата частички. Очите Ви

трябва да са защитени от летящите в зоната на работа частички. Противопраховата или дихателната маска филтрират възникващия при работа прах. Ако продължително време сте изложени на силен шум, това може да доведе до загуба на слух.

**Захранвайте прахосмукачката само от инсталирани съгласно предписанията контакти със защитен проводник. Използвайте само изправни захранващи кабели и периодично проверявани удължители със защитен проводник. Повреден защитен проводник може да предизвика токов удар.**

**Благодарение на заземения присъединителен щуцер се отвеждат статични електрически заряди.** Така при комбиниране с отвеждащи статично електричество допълнителни приспособления (не са включени в окомплектовката) се избягва образуването на искри и статични разряди.

**При мокро засмукване работете с прахосмукачката само когато кошът е в хоризонтално положение.** В противен случай вследствие на проникване на вода в електродвигателя съществува опасност от токов удар.

**Не ползвайте захранващия кабел за дейности, за които той не е предназначен, напр. да дърпате прахосмукачката или да изваждате щепсела от контакта. Предпазвайте захранващия кабел от нагряване, омасляване, допир**

**до остри ръбове или движещи се елементи на машини. Не прегазвайте и не прегъвайте захранващия кабел.** Повредени или усукани захранващи кабели увеличават риска от токов удар. **Изваждайте щепсела от контакта, преди да замените допълнителни принадлежности.** Тази предпазна мярка намалява опасността от токов удар.

**Не засмуквайте опасни за здравето прахове, напр. прах от букова или дъбова дървесина, прах от каменни материали, азбест.** Тези прахове се считат за канцерогенни.

**Осигурявайте добро проветрение на работното място.**

**Не засмуквайте леснозапалими или взривоопасни течности, напр. бензин, машинно масло, алкохол, разтворители. Не засмуквайте нагорещени или леснозапалими прахове. Не работете с прахосмукачката в помещения с повишена опасност от експлозии.** Праховете, парите или течностите могат да се възпламенят или да експлодират.

**Забранява се захващането на табелки или означения върху прахосмукачката с винтове или нитове.** Нарушена електрическа изолация не осигурява защита срещу токов удар. Използвайте самозалепващи се стикери.

**Не използвайте допълнителни приспособления, които не са предназначени или препоръчвани от фирма FEIN специално за тази прахосмукачка. Само фактът, че**



дадено приспособление може да бъде монтирано към прахосмукачката, не гарантира безопасното му ползване.

**Преди включване (вижте страница 6–12) се уверете, че захранващият кабел и щепселът са изправни.**

**⚠ ВНИМАНИЕ** Използвайте контакта на

прахосмукачката само за включване на електроинструмент. Прахосмукачката се стартира автоматично с пускането на електроинструмента.

Консумираната мощност на включения електроинструмент не трябва да надхвърля максимално допустимата мощност на контакта  $P_A$ .

Спазвайте също ръководството за експлоатация и указанията за безопасност на електроинструмента, който включвате към контакта на прахосмукачката.

Препоръка: Включвайте прахосмукачката винаги през дефектнотоков прекъсвач (RCD) с ток на задействане 30 mA или по-малък.

Прахосмукачката трябва да бъде съхранявана само в закрити помещения.

Допустимата околна температура по време на работа е  $-10\text{ °C}$  до  $+40\text{ °C}$ .

Не се допуска работа с прахосмукачката при ниски температури. При ниски

температури захранващият кабел може да бъде повреден и това да влоши сигурността.

## Указания за ползване.

За обслужване вижте страница 11/12.

Ако засмукваният въздух се връща в помещението, трябва да бъде осигурена достатъчна степен на обмен на въздуха  $L$  в помещението. Преминаващото през прахосмукачката и връщано в помещението количество въздух трябва да бъде най-много 50 % от новопостъпващия въздух (обем на помещението  $x$  интензитет на смяната на въздуха  $L_w$ ). Без специални мерки за проветряване важи:  $L_w = 1\text{ h}^{-1}$ .

**При късо съединение и/или силно отделяне на прах незабавно спрете прахосмукачката и я изключете от мрежата.**



**Не използвайте прахосмукачката, за да стъпвате върху нея. При преобръщане на прахосмукачката може да се нараните или да я повредите.**

## Плосък нагънат филтър

За смяна на филтъра вижте страница 13–15/ 263 раздел «Откриване и отстраняване на дефекти.»

При смяна на филтъра работете с лични предпазни средства (дихателна маска, работни ръкавици).

Смяната на филтъра трябва да се извършва само в подходящи за целта помещения и без да застрашава други лица.

След изваждане на замърсения филтър почистете страната, от която влиза чист въздух и уплътняващите повърхности с обикновено почистващ препарат без абразивни частици.

**⚠ ВНИМАНИЕ** Никога не засмуквайте без плоския нагънат филтър, в противен случай двигателят ще се повреди и възниква опасност за здравето вследствие на изхвърлянето на фини прахови частици.

**!** При засмукване на прахове от клас L или M се допуска използването само на сухи плоски нагънати филтри, които не са били нито намокряни, нито овлажнявани.

**!** Преди смяна от мокро на сухо засмукване изчакайте мокрият плосък нагънат филтър да изсъхне или го заменяйте със сух. В противен случай плоският нагънат филтър става неизползваем.

Поддържайте плоския нагънат филтър чист и го почиствайте редовно.

**Торба за отпадъци, торба за отпадъци от кече (вижте страница 8)**

**Само за FEIN Dustex 35 MX AC (\*\*):** При засмукване на фина прах и за изхвърляне на отпадъците без

зацапване трябва да се ползва допълнителна торба за отпадъци или торба за отпадъци от кече.

При поставяне прекарайте торбата за отпадъци през ръба на коша. Вкарайте другия отвор на торбата за отпадъци докрай върху щуцера за засмукване.

За изваждане нагънете нагоре торбата за отпадъци и я издърпайте през щуцера за засмукване назад. Затворете торбата за отпадъци с въжето.

След засмукване на влажни/мокри материали винаги изхвърляйте торбата за отпадъци.

При поставяне на торбата за отпадъци от кече винаги внимавайте затварящия плъзгач и торбата да са прилепнали изцяло по вътрешната стена на коша. Хартиения фланец (планка) на торбата от кече трябва да бъде плъзната в канала на щуцера за засмукване.

За да избягвате замърсявания, след изваждане затваряйте филтърната торба от кече с плъзгача.

**Звуков сигнал (вижте страница 12)**

**Само за FEIN Dustex 35 MX AC (\*\*):**

Поставете въртящия се превключвател за диаметъра на шланга на правилната позиция. При падане на скоростта на въздушния поток под 20 m/s се чува звуков сигнал. Изпразнете коша и/или проверете смукателния тракт за запушване.

## Контакт на прахосмукачката (вижте страница 11)

Позициите на превключвателя за включване на прахосмукачката можете да видите на страница 11/12.

Прахосмукачката се включва в позиция на превключвателя  автоматично, когато бъде включен свързаният с нея електроинструмент.

Преди да включвате електроинструмент към контакта, изключвайте прахосмукачката. Когато включвате електроинструмент към контакта, пусковият му прекъсвач трябва да е в позиция «Изключено».

След спирането на включен към вградения контакт електроинструмент прахосмукачката работи още припл. 15 секунди и след това се изключва автоматично.

## Мокро засмукване (вижте страница 17)

При мокро засмукване на токопровеждащи течности при достигане на максималната степен на запълване на коша прахосмукачката автоматично се изключва (модул за автоматично изключване). Изключете щепсела от контакта и изпразнете коша.

При мокро засмукване на нетокопровеждащи течности при достигане на максималната степен на запълване на коша прахосмукачката **не се изключва автоматично**. Изпразвайте коша своевременно.

Ако започне да излиза пяна, незабавно изключете прахосмукачката и изпразнете коша.

След приключване на мокрото засмукване почистете сондите и междината с четка (вижте страница 16).

## Автоматично почистване на филтъра (вижте страница 12)

В състояние на доставка функцията АС «Автоматично почистване на филтъра» включена, т.е. плоският нагънат филтър се почиства автоматично на всеки 15 секунди чрез няколко въздушни удара.

При засмукване на мокри отпадъци, респ. когато се засмуква предимно вода, препоръчваме изключването на функцията АС «Автоматично почистване на филтъра».

## Допълнителни приспособления (вижте страница 9/20)

Монтирайте допълнителните приспособления с леко притискане. За да ги демонтирате, ги завъртайте леко едно спрямо друго и ги отделяйте.

## Пренасяне



Прахосмукачката не може да бъде пренасяна с кран. Не я закачайте на кука на кран. В противен случай може да се нараните или да повредите прахосмукачката.

При пренасяне на прахосмукачката в автомобил блокирайте колелата (вижте страница 8).

При пренасяне захващайте прахосмукачката за ръкохватката, не за скобата за бутане

**Само за FEIN Dustex 35 MX AC (\*\*):** затваряйте щуцера за засмукване с тапата (вижте страница 18).

## Поддържане и сервиз.

Преди техническо обслужване и почистване изключвайте прахосмукачката от захранващата мрежа (извадете щепсела).

 Проверете съединения, уплътнения и маркучи.

Допускайте ремонти да бъдат извършвани само от квалифицирани техници и само с използване на оригинални резервни части на FEIN.

**Само за FEIN Dustex 35 MX AC (\*\*):** при транспортиране и техническо обслужване на прахосмукачката затваряйте щуцера за засмукване с тапата (вижте страница 18).

За почистване на прахосмукачката използвайте обикновени битови препарати без абразивни частици. След почистване оставайте прахосмукачката да изсъхне напълно.

 След всяко ползване изпразвайте коша и почиствайте едрите боклуци и праха.

След засмукване на течности изпразвайте коша. След това оставайте прахосмукачката да работи още няколко минути с включени принадлежности, за да ги изсушите.

Изхвърляйте ползвани плоски нагънати филтри и филтърни торби съгласно валидните разпоредби.

Ако е необходима замяна на захранващия кабел, тя трябва да се извърши от фирма FEIN или от оторизиран сервиз за електроинструменти на FEIN, за да не бъде намалена безопасността на прахосмукачката.

Най-малко веднъж годишно предавайте прахосмукачката за прахово-технически преглед на производителя или на обучено лице, напр. за повреди на филтъра, изправно функциониране и състояние на уплътненията на прахосмукачката, както и функционирането на контролния модул (при FEIN Dustex 35 MX AC (\*\*)).

При прахосмукачки от клас L или M, които са били ползвани в замърсена среда, трябва да бъдат почиствани външните повърхности и всички елементи или да бъдат обработвани с препарати за подобряване на компресията. При извършването на техническо обслужване и ремонт всички детайли, които не могат да бъдат почистени задоволително, трябва да бъдат заменени. Такива детайли трябва да бъдат изхвърляни в непромокаеми пликосе и съгласно валидните разпоредби за изхвърлянето на съответните отпадъци.

За извършване на техническото обслужване прахосмукачката трябва да бъде разглобена, почистена и обслужена, доколкото това е възможно, като същевременно се внимава да не възниква риск за обслужващия персонал или други лица. Преди демонтирането прахосмукачката трябва да бъде почистена, за да се предотвратят евентуални опасности.

Помещението, в което прахосмукачката се демонтира, трябва да бъде добре проветрено. По време на техническото обслужване работете с подходящи лични предпазни средства. След техническото обслужване трябва да се извърши почистване на работната зона.

Продукти, които са влизали в съприкосновение с азбест, не трябва да се предават за ремонт. Изхвърляйте продукти, влизали в съприкосновение с азбест, съгласно валидната в страната нормативна уредба за отпадъци, съдържащи азбест.

Актуален списък на резервни части за тази прахосмукачка можете да намерите в интернет на адрес [www.fein.com](http://www.fein.com).

**При необходимост можете сами да замените следните елементи:**

Торба за отпадъци от кече, торба за отпадъци, плосък нагънат филтър, шланг, муфа за крайници, колена, засмукващи тръби, тясна дюза, дюза за под, дюза с четки, гумирана дюза, стъпална муфа, четка за засмукване.

## Откриване и отстраняване на дефекти.

Повреда	Причина	Отстраняване на дефект
Прахосмукачката не може да бъде включена	Задействал се е предпазителят на захранващата инсталация.	Осигурете захранващ ток.
	Прахосмукачката е в автоматичен режим.	Поставете превключвателя за режима на работа в позиция «I».
Силата на засмукване е малка.	Прахосмукачката не е сглобена правилно.	Поставете капака правилно и затворете напълно двата заключващи механизма.

<b>Повреда</b>	<b>Причина</b>	<b>Отстраняване на дефект</b>
Силата на засмукване е малка.	Съществува запушване.	Почистете шланга и тръбите.
	Филтърната торба от кече е запълнена.	Заменете филтърната торба.
	Плоският нагънат филтър е зацапан.	Заменете плоския нагънат филтър.
	Торбата за отпадъци е пълна.	Заменете торбата за отпадъци.
По време на работа излиза прах.	Неправилно поставен плосък нагънат филтър.	Поставете плоския нагънат филтър правилно.
При мокро засмукване няма мощност.	Кошът е пълен.	Изпразнете коша
Механизмът за изключване (при мокро засмукване) не се задейства.	Почистете сондите.	Почистете сондите и междината с четка.
	Кошът е пълен.	При нетокопроводящи течности проверявайте периодично степента на запълненост и при необходимост изпразвайте коша.
Автоматичното почистване на филтъра (АС) не работи.	Шлангът не е включен.	Включете шланга.
Автоматичното почистване на филтъра (АС) не може да бъде включено/изключено.		Обърнете се към сервиз за електроинструменти на FEIN.
FEIN Dustex 35 MX АС (**): Чува се звуковият сигнал.	Настроеният диаметър на шланга не съответства на действителния.	Настройте правилния диаметър на шланга с въртящия се превключвател.

Повреда	Причина	Отстраняване на дефект
FEIN Dustex 35 MX AC (**): Чува се звуковият сигнал.	Плоският нагънат филтър е зацапан.	Заменете плоския нагънат филтър.
	Торбата за отпадъци е пълна.	Заменете торбата за отпадъци.
	Съществува запушване.	Почистете шланга и тръбите.

## Гаранция и гаранционно обслужване.

Гаранционното обслужване на електроинструмента е съгласно законовите разпоредби в страната-вносител. Освен това фирма FEIN осигурява гаранционно обслужване съгласно Гаранционната декларация на производителя на FEIN.

В окомплектовката на Вашата прахосмукачка може да са включени само част от описаните в това ръководство за експлоатация и изобразени на фигурите допълнителни приспособления.

## Декларация за съответствие.

**Декларацията CE** се отнася само за страните от Европейския съюз и EFTA (European Free Trade Association – Европейска асоциация за свободна търговия) и само за продукти, които са предназначени за ЕС или EFTA. При внос на продукта на пазара на ЕС символът UKCA губи валидността си.

**Декларацията UKCA** се отнася само до пазара във Великобритания (Англия, Уелс и Шотландия) и само за продукти, които са предназначени за британския пазар. При внос на продукта на британския пазар символът CE губи валидността си.















Фирма FEIN гарантира с пълна отговорност, че този продукт съответства на валидните нормативни документи, посочени на последната страница на това ръководство за експлоатация.

Техническа документация при:  
C. & E. Fein GmbH  
Hans-Fein-Straße 81  
73529 Schwäbisch Gmünd-Bargau,  
Germany

## Опазване на околната среда, бракуване.







С оглед опазване на околната среда опаковките, бракувани прахосмукачки и допълнителните приспособления трябва да бъдат предавани за оползотворяване на съдържащите се в тях суровини.

**Originaalkasutusjuhendi tõlge.****Kasutatud sümbolid, lühendid ja mõisted.**

Sümbol, tähis	Selgitus
	Lugege tingimata läbi seadmele lisatud kasutusjuhend ja üldised ohutusnõuded.
	Enne seda tööoperatsiooni tõmmake toitepistik pistikupesast välja. Vastasel korral võib elektriline tööriist soovimatult käivituda ja kasutajat vigastada.
	Järgige kõrvaltoodud tekstis või joonisel sisalduvaid juhiseid!
	Järgige kõrvaltoodud tekstis või joonisel sisalduvaid juhiseid!
	Töötades kandke kaitseprille.
	Töötades kandke kõrvaklappe või -troppe.
<b>CE</b>	Kinnitab elektrilise tööriista vastavust Euroopa Liidu direktiividele.
<b>UK CA</b>	Kinnitab elektritööriista vastavust Suurbritannia (Inglismaa, Wales, Šotimaa) direktiividele.
<b>EAC</b>	Kinnitab elektrilise tööriista vastavust tolliliidu direktiividele.
	Üldine keelumärk. See toiming on keelatud.
	Lisateave.
	Sisselülitamine
	Väljalülitamine
 <b>TÄHELEPANU</b>	Märkus viitab võimalikule ohuolukorrale, mis võib kaasa tuua tõsised vigastused või surma.
 <b>ETTEVAATUST</b>	Märkus hoiatab võimaliku ohtliku olukorra eest, mis võib tekitada vigastusi.
	Kasutusressursi ammendanud elektrilised tööriistad ja teised elektrotehnilised ja elektrilised seadmed tuleb sorteeritult kokku koguda ja keskkonnahoidlikult ringlusesse võtta.
	Põhiisolatsioon, lisaks on ligipääsetavad elektrit juhtivad detailid ühendatud kaitsejuhiga.
<b>IPX4</b>	Kaitse liik



<b>Sümbol, tähis</b>	<b>Selgitus</b>
	staatilist elektrit juhtiv
(***)	võib sisaldada arve või tähti

Tähis	Rahvusvaheline ühik	Riiklik ühik	Selgitus
$P_1$	W	W	Sisendvõimsus
$P_{Max}$	W	W	max sisendvõimsus
$P_A$	W	W	Integreeritud pistikupesa max sisendvõimsus
$U$	V	V	Nimipinge
$f$	Hz	Hz	Sagedus
	l	l	Mahuti maht
	l	l	Vedeliku maksimaalne kogus
	l/s	l/s	Imemisvõimsus 4 m voolikuga Ø 35 mm
	l/s	l/s	Imemisvõimsus puhuri juures
	hPa	hPa	Hõrendus
$L \times B \times H$	mm	mm	pikkus x laius x kõrgus
Ø	mm	mm	Detaili läbimõõt
	kg	kg	Kaal EPTA-Procedure 01 järgi
$L_w$	$h^{-1}$	$h^{-1}$	Õhuvahetusmäär
$L_{pA}$	dB(A)	dB(A)	Helirõhu tase
$L_{wA}$	dB(A)	dB(A)	Helivõimsuse tase
$K_{pA}/K_{wA}$	dB(A)	dB(A)	Mõõtemääramatus
$a$	$m/s^2$	$m/s^2$	Vibratsioonitase ISO 5349-1 järgi
	m, s, kg, A, mm, V, W, Hz, N, °C, dB, min, $m/s^2$	m, s, kg, A, mm, V, W, Hz, N, °C, dB, min, $m/s^2$	Rahvusvahelise mõõtühikute süsteemi <b>SI</b> põhiühikud ja tuletatud ühikud.

## Tööohutus.

**⚠TÄHELEPANU** Lugege läbi kõik ohutusnõuded ja juhised. Ohutusnõuete ja juhiste eiramine võib tuua kaasa elektrilöögi,

tulekahju ja/või rasked vigastused. **Hoidke kõik ohutusnõuded ja juhised edaspidiseks kasutamiseks alles.**

 Enne tolmuimeja kasutusele võtmist lugege põhjalikult läbi käesolev kasutusjuhend ja

juurdelisatud „Üldised ohutusnõuded“ ning veenduge, et olete nendes sisalduvatest juhistest aru saanud. Hoidke nimetatud materjalid alles, et neid oleks võimalik ka hiljem kasutada, ja tolmuimeja edastamisel kolmandatele isikutele pange kaasa ka nimetatud juhised.

Pidage kinni ka asjaomastest siseriiklikest töökaitseenõuetest.

### **Tolmuimeja ettenähtud kasutusotstarve:**

Vee-/tolmuimeja, mis on FEIN poolt heakskiidetud tarvikuid kasutades ette nähtud selleks, et imeda tervisele mitteohtlikku tolmu, tolmu klassi L (FEIN Dustex 35 LX AC (\*\*)) ja tolmu klassi M (FEIN Dustex 35 MX AC (\*\*)) kuuluvat tolmu, väiksemaid osakesi, eeskätt tolmutekitavate tööde tegemisel elektrilise tööriistaga, samuti mittesüttivaid vedelikke; töötada tuleb veekindlas keskkonnas.

Vee-/tolmuimeja on ette nähtud professionaalseks kasutamiseks näiteks hotellides, koolides, haiglates, vabrikutes, kauplustes, büroodes ja rendiettevõtetes.

### **Ainult EL liikmesriikidele:**



Standardile IEC/EN 60335-2-69 vastav tolmu klassi

L tolmuimeja, mis on ette nähtud terivseohtrliku tolmu imemiseks, mille kontsentratsiooni piirmäär on  $> 1 \text{ mg/m}^3$ .



Standardile IEC/EN 60335-2-69 vastav tolmu klassi

M tolmuimeja, mis on ette nähtud terivseohtrliku tolmu imemiseks,

mille kontsentratsiooni piirmäär on  $> 0,1 \text{ mg/m}^3$ .

### **Kehtib üksnes Šveitsi suhtes:**

Tolmuimeja pistikupesa tohib töötamise ajal kasutada ainult kuivas keskkonnas.



### **TÄHELEPANU**

Tolmuimeja sisaldab terviseohtlikku tolmu. Laske tolmuimejat hooldada ja tühjendada, sealhulgas tolumuhutit eemaldada üksnes asjaomase ala asjatundjatel. Vajalik on sobiva kaitsevarustuse kasutamine. Ärge kasutage tolmuimejat kunagi ilma täieliku filtrisüsteemita. Vastasel korral kahjustate oma tervist.

Tolmuimejat võib ühendada ka piisava võimsusega vahelduvvoolugeneraatoritega, mis vastavad standardile ISO 8528, klass G2. Standardile vastavus puudub eeskätt siis, kui nn moonutustegur on suurem kui 10 %. Kahtluse korral tutvuge kasutatava generaatori tehniliste andmetega.

### **Ohutusalsed erinõuded.**

**Tolmuimejat ei tohi kasutada isikud (sealhulgas lapsed), kelle füüsilised, tunnetuslikud või vaimsed võimed on piiratud või kellel puuduvad seadme kasutamiseks vajalikud teadmised ja/või kogemused.**

**Ärge jätke lapsi järelevalveta.** Nii tagate, et lapsed ei hakka tolmuimejaga mängima.



### **TÄHELEPANU Seadet kasutavad isikud peavad**

**eelnevalt läbima asjakohase väljaõppe. Seadet kasutavale isikule tuleb enne seadme kasutamist**

**kättesaadavaks teha juhised ja teave seadme ohutu kasutamise kohta, samuti ainete kohta, mida tohib seadmega eemaldada, sealhulgas juhised kõnealuste ainete ohutu käitlemise kohta. Seadme kasutaja peab järgima käideldavate materjalide suhtes kehtivaid ohutusnõudeid.**

**Kandke isikukaitsevahendeid. Kasutage vastavalt kasutusotstarbele näomaski, silmakaitset või kaitseprille. Vajaduse korral kandke tolmuaitsemaski, kuulmiskaitsevahendeid, kaitsekindaid või kaitsepõlle, mis kaitseb Teid lihvimisel eralduvate väikeste osakeste eest.** Silmad peavad olema kaitstud seadme kasutamisel eralduvate võõrkehade eest. Tolmu- või hingamisteede kaitsemaskid peavad filtreerima kasutamisel tekkiva tolmu. Pikaajaline vali müra võib kahjustada kuulmist.

**Ühendage tolmuimeja ainult nõuetekohasesse kaitsekontaktiga varustatud pistikupesasse. Kasutage üksnes veatuid ühendusjuhtmeid ja korrapäraselt kontrollitud pikendusjuhtmeid, millel on kaitsekontakt.** Puudulik kaitsejuhe võib põhjustada elektrilöögi.

**Maandatud liitmik juhhib ära staatilised laengud.**

Kombinatsioonis elektrostaatilisi laenguid ärajuhtivate tarvikutega (lisavarustus) hoiab see ära sädemete tekke ja elektrilöögi.

**Kui kasutate tolmuimejat vee imemiseks, peab mahuti olema horisontaalasendis.** Vastasel korral

tekitab mootoris tungiv vesi elektrilöögi ohu.

**Ärge tõmmake tolmuimejat võrgujuhtmest ja ärge kasutage võrgujuhet pistiku väljatõmbamiseks pistikupesast. Kaitske võrgujuhet kuumuse, õli, teravate servade ja liikuvate osade eest. Ärge sõitke võrgujuhtmest üle ja ärge muljuge seda.** Kahjustada saanud või keerdu läinud võrgujuhtmed suurendavad elektrilöögi ohu.

**Enne tarvikute vahetamist eemaldage pistik pistikupesast.** See ettevaatusabinõu vähendab elektrilöögi ohu.

**Ärge imege terviseohtlikku tolmu, nt pöögi- või tammetolmu, kivitolmu, asbestitolmu.** Need ained on kantserogeense toimega.

**Tagage töökohas hea ventilatsioon.**

**Ärge imege süttivaid ja plahvatusohtlikke vedelikke, nt bensini, õli, alkoholi, lahusteid. Ärge imege kuuma ega süttivat tolmu. Ärge kasutage tolmuimejat plahvatusohtlikes ruumides.** Tolm, aur või vedelik võivad süttida või plahvatada.

**Tolmuimejale on keelatud kruvida või neetida silte ja märgiseid.** Kahjustada saanud isolatsioon ei taga kaitset elektrilöögi eest. Kasutage kleebiseid.

**Ärge kasutage tarvikuid, mida FEIN ei ole spetsiaalselt selle tolmuimeja jaoks ette näinud või soovitanud.** Asjaolu, et tarvikut on võimalik tolmuimeja külge kinnitada, ei taga veel ohutut tööd.

**Enne kasutuselevõtt (vt lk 6–12) veenduge, et toitejuhe ja võrgupistik on veatus seisundis ja kahjustusteta.**

**⚠ TÄHELEPANU** Kasutage tolmuiemeja

pistikupesa ainult elektrilise tööriista ühendamiseks. Tolmuimeja käivitub külgeühendatud elektrilise tööriista sisselülitamisel automaatselt.

**Elektrilise tööriista võimsus ei tohi ületada tolmuiemeja pistikupesa  $P_A$  maksimumvõimsust.**

**Järgige ka tolmuiemeja pistikupessa ühendatava elektrilise tööriista kasutusjuhendit ja ohutusnõudeid.**

**Soovitus: Ühendage tolmuiemeja vooluvõrku rikkevoolukaitselüliti kaudu, mille rakendusvool on 30 mA või väiksem.**

**Tolmuimejat tohib hoida ainult siseruumides.**

**Ümbritseva keskkonna lubatud temperatuur tolmuiemisel on  $-10\text{ °C}$  kuni  $+40\text{ °C}$ .**

**Tolmuimejat ei tohi kasutada madalatel temperatuuridel. Väga madalatel temperatuuridel võib toitejuhe viga saada, mille tagajärjel võib väheneda tööohutus.**

## Tööjuhised.

Käsitsemine vt lk 11/12.

Kui heitõhk juhatakse ruumi tagasi, peab ruumi õhuvahetusmäär  $L$  olema piisav. Tagasijuhitava õhu maht võib moodustada maksimaalselt 50 % värsket õhu mahust (ruumi ruumala  $x$  õhuvahetusmäär  $L_w$ ). Ilma eraldi ventilatsioonita:  $L_w = 1\text{ h}^{-1}$ .

**Lühise ja/või rohke tolmu eraldumise korral lülitage tolmuiemeja kohe välja ja lahutage see vooluvõrgust.**



**Ärge kasutage tolmuiemejat aluse või astmelauana.**

**Tolmuimeja ümbermineku korral võite vigastada ennast või kahjustada tolmuiemejat.**

## Voldikfilter

Filtrivahetus, vt lk 13–15/ 273 peatükk „Vigade otsing.“

Filtrivahetuse korral kandke isikukaitsevahendeid (hingamiskaitsefilter, kaitsekindad).

Filtrit võib vahetada üksnes selleks sobivates ruumides, nii et on tagatud teiste inimeste ohutus.

Pärast saastunud filtri väljavõtmist puhastage alus ja tihendid standardse mitteabrsiivse puhastusvahendi ja veega.



**ETTEVAATUST** Ärge kunagi töötage

tolmuimejaga ilma voldikfiltrita, kuna vastasel korral saab mootor kahjustada ja eraldub suuremal määral tervist kahjustavat peentolmu.



Tolmuklassi L või M kuuluva tolmu imemiseks tohib kasutada vaid kuivi voldikfiltreid, mis ei ole niisked ega märjad.



Enne kui pärast vee imemist võib seadmega tolmu imeda, tuleb märjal voldikfiltril kuivada lasta või asendada see kuiva filtriga. Vastasel korral muutub voldikfilter kasutuskõlbmatuks.

Hoidke voldikfilter kuiv ja puhastage seda korrapäraselt.

## Käitluskott, kangast filtrikott (vt lk 8)

### Vaid mudelil FEIN Dustex 35 MX

**AC (\*\*):** Peene tolmu imemiseks ja tolmuwabaks käitlemiseks tuleb lisaks kasutada käitluskotti või kangast filtrikotti.

Käitluskott tõmmake üle mahuti serva. Käitluskoti teine ava tõmmake tervenisti üle imiliitmiku serva.

Eemaldamiseks tõmmake käitluskott üles ja tõmmake see üle imiliitmiku tahasuunas välja. Sulgege käitluskott sulgemisribaga.

Eemaldage käitluskott alati pärast märja tolmu imemist.

Kangast filtrikoti paigaldamisel veenduge, et sulgur ja kangast filtrikott on täiesti vastu mahuti siseseina. Kangast filtrikoti pappäärki tuleb tõmmata üle imiliitmiku ääre.

Pärast väljavõtmist sulgege kangast filtrikott liugkattega, et vältida määrdumist.

## Helisignaali (vt lk 12)

### Vaid mudelil FEIN Dustex 35 MX

**AC (\*\*):** Seadke imivooliku läbimõõdu pöördlülitit õige väärtuse peale.

Õhukiiruse alanemisel alla 20 m/s kõlab helisignaali. Tühjendage mahuti ja/või kontrollige, ega imisüsteem ei ole ummistunud.

## Tolmuimeja pistikupesa (vt lk 11)

Lüliti asendid tolmuimeja sisselülitamiseks leiata leheküljelt 11/12.

Kui lüliti on asendis , käivitub tolmuimeja automaatselt, kui sellega ühendatud elektriline tööriist sisse lülitatakse.

Lülitage tolmuimeja välja, enne kui ühendate elektrilise tööriista tolmuimeja pistikupessa. Ühendage tolmuimeja pistikupessa elektriline tööriist, mis on välja lülitatud. Pärast tolmuimeja pistikupessa ühendatud elektrilise tööriista väljalülitamist töötab tolmuimeja veel umbes 15 sekundit ja lülitub siis automaatselt välja.

## Vedelike imemine (vt lk 17)

Elektrit juhtivate vedelike imemisel lülitub tolmuimeja automaatselt välja, kui mahuti on maksimaalsel määral täitunud (automaatne väljalülitus). Tõmmake võrgupistik pistikupesast välja ja tühjendage mahuti.

Elektrit mittejuhtivate vedelike imemisel **ei lülitu tolmuimeja automaatselt välja**, kui mahuti on maksimaalsel määral täitunud. Tühjendage mahuti õigeaegselt.

Vahu eraldumise korral lülitage tolmuimeja kohe välja ja tühjendage mahuti.

Pärast vedelike imemise lõpetamist puhastage sondid ja nende vaheruum harjaga (vt lk 16).

## Automaatne filtripuhastus (vt lk 12)

Funktsioon AC „Automaatne filtripuhastus“ on tehase poolt sisse lülitatud, st voldikfiltrit puhastatakse iga 15 sekundi järel mitme õhupahvakuga automaatselt.

Märja tolmu või peamiselt vee imemisel soovitage funktsiooni AC „Automaatne filtripuhastus“ välja lülitada.

## Tarvikud (vt lk 9/20)

Tarviku kokkumonteerimiseks rakendage kerget survet. Tarviku lahtimonteerimiseks keerake tarviku osi veidi vastassuunas ja tõmmake tarviku lahti.

## Transport



Tolmuimejat ei tohi transportida kraanaga. Äрге riputage tolmuimejat kraana konksu külge. Vastasel korral võite ennast vigastada või tolmuimejat kahjustada.

Lukustatavad juhtrattad lukustage, kui transpordite tolmuimejat sõidukis (vt lk 8).

Kandmisel hoidke tolmuimejat kandekäepidemest, mitte lükkamiskaarest.

## Vaid mudelil FEIN Dustex 35 MX

**AC (\*\*):** Sulgege imiava korgiga (vt lk 18).

## Korrashoid ja hooldus.

Enne hooldust ja puhastust lahutage tolmuimeja vooluvõrgust (tõmmake võrgupistik pistikupesast välja).



Kontrollige üle ühenduskohad, tihendid ja voolikud. Kahjustused laske parandada asjaomase kvalifikatsiooniga spetsialistidel, kes kasutavad FEIN varuosi.

## Vaid mudelil FEIN Dustex 35 MX

**AC (\*\*):** Tolmuimeja transportimisel ja hooldamisel sulgege imiava korgiga (vt lk 18).

Tolmuimeja puhastamiseks kasutage standardseid puhastusvahendeid, mis ei ole küüriva toimega, ja vett. Pärast puhastamist laske tolmuimejal täielikult kuivada.



Iga kord pärast kasutamist tühjendage mahuti ja eemaldage mustus ja tolm.

Tühjendage mahuti pärast vedelike imemist. Seejärel laske tolmuimejal koos külgeühendatud tarvikutega veel mõne minuti töötada, et tarvikuid kuivatada.

Kasutatud voldikfiltrid ja filtrikotid kõrvaldage vastavalt kehtivatele eeskirjadele.

Kui on vaja vahetada ühendusjuhet, laske seda tööohutuse tagamiseks teha FEIN elektriliste tööriistade volitatud parandustöökojas.

Vähemalt kord aastas peab tootja või asjaomasega väljaõppega isik tegema tolmutehnilise ülevaatuse, s.t kontrollima filtri seisundit, tolmuimeja toimivust ja hermeetilisust ning kontrollseadiste töökorras olekut (mudelil FEIN Dustex 35 MX AC (\*\*)).

L ja M klassi tolmuimejate puhul, mida on kasutatud saastatud keskkonnas, tuleb tolmuimeja välispind ning kõik detailid puhastada või töödelda isolatsioonivahenditega. Hooldus- ja parandustööde tegemisel tuleb kõik saastunud detailid, mida ei saa piisaval määral puhastada, kõrvaldada. Sellised detailid tuleb kõrvaldada hermeetilistes kottides kooskõlas selliste jäätmete käitlemise suhtes kohaldatavate eeskirjadega.

Kui kasutaja soovib tolmuimeja korrashoiutöid ise teha, tuleb tolmuimeja lahti võtta, tolmuimejat puhastada ja hooldada niivõrd, kui see on võimalik, et kasutaja ja teised inimesed ei satu ohtu. Enne

lahtivõtmist tuleks tolmuimeja võimalike ohtude vältimiseks puhastada.

Ruum, kus tolmuimeja lahti võetakse, peab olema hästi ventileeritud. Hooldus- ja korrashoiutööde tegemisel kandke isikukaitsevahendeid. Pärast hooldus- ja korrashoiutööde lõpetamist tuleb tööde tegemise piirkond puhastada.

Asbestiga kokku puutunud tooteid ei tohi remonti saata. Asbestiga saastunud tooteid käidelge vastavalt riigis kehtivatele asbesti sisaldavate jäätmete käitlemise eeskirjadele.

Kehtiva varuosade loetelu leiate Internetist aadressilt [www.fein.com](http://www.fein.com).

### **Vajaduse korral võite ise välja vahetada järgmisi detaile:**

kangast filtrikott, käitluskott, voldikfilter, voolik, tööriistamuhv, põlv, imitorud, vuugiotsak, põrandaotsak, harjasotsak, kummiotsak, astmeline muhv, imipintsel

## **Vigade otsing.**

<b>Tõrge</b>	<b>Põhjus</b>	<b>Tõrgete kõrvaldamine</b>
Tolmuimejat ei saa sisse lülitada.	Elektrikilbi kaitse on rakendunud.	Tagage vooluühendus.
	Tolmuimeja on automaatrežiimil.	Seadke töörežiimi lüliti „I“ peale.
Imemisvõimsus on vähenenud.	Tolmuimeja ei ole õigesti kokku monteeritud.	Pange ülaosa korralikult peale ja sulgege mõlemad kinnitused täielikult.
	Imemissüsteem on ummistunud.	Puhastage imivoolik ja imitorud.
	Kangast filtrikott on täitunud.	Vahetage kangast filtrikott välja.
	Voldikfilter on täitnud.	Vahetage voldikfilter välja.
	Käitluskott on täis.	Vahetage käitluskott välja.
Imemisel eraldub tolmu.	Voldikfilter on valesti paigaldatud.	Paigaldage voldikfilter õigesti.
Vedelike imemisel puudub imemisvõimsus.	Mahuti on täis.	Tühjendage mahuti.
Automaatne väljalülitus (vedelike imemisel) ei käivitu.	Sondid on määrdunud.	Puhastage sondid ja nendevaheline ala harjaga.

Tõrge	Põhjus	Tõrgete kõrvaldamine
Automaatne väljalülitus (vedelike imemisel) ei käivitu.	Mahuti on täis.	Elektrit mittejuhtivate vedelike puhul kontrollige täituvusastet ja vajaduse korral tühjendage mahuti.
Automaatne filtripuhastus (AC) ei toimi.	Imivoolik ei ole ühendatud.	Ühendage külge imivoolik.
Automaatset filtripuhastust (AC) ei saa sisse/välja lülitada.		Võtke ühendust FEIN hooldekeskusega.
FEIN Dustex 35 MX AC (**): Kõlab helisignaal	Imivooliku seatud läbimõõt ja tegelik läbimõõt ei ühti.	Reguleerige vastavast pöördlülitist välja õige imivooliku läbimõõd.
	Voldikfilter on täitnud.	Vahetage voldikfilter välja.
	Käitluskott on täis.	Vahetage käitluskott välja.
	Imemissüsteem on ummistunud.	Puhastage imivoolik ja imitorud.

## Garantii.

Tootele antakse garantii vastavalt maaletooja riigis kehtivatele nõuetele. Lisaks sellele annab FEIN garantii vastavalt FEIN tootjavastutuse deklaratsioonile.

Tolmuimeja tarnekomplektis võib sisalduda ka vaid üks käesolevas kasutusjuhendis kirjeldatud või kujutatud tarvikutest.

## Vastavusdeklaratsioon.

Töökäik **CE-märgise selgitus** Kehtib ainult Euroopa Liidu ja EFTA riikides (Euroopa Vabakaubanduse Assotsiatsioon) ja ainult toodetele, mis on mõeldud EL- või EFTA-turu jaoks. Pärast toote ELi turule toomist kaotab UKCA märgis oma kehtivuse. Töökäik **UKCA-märgise selgitus** Kehtib ainult briti turul (Inglismaa,

Wales ja Šotimaa) ja ainult toodetele, mis on mõeldud Briti turu jaoks.

Pärast toote Briti turule toomist kaotab CE-märgis oma kehtivuse.

Firma FEIN kinnitab ainuvastutusel, et käesolev toode vastab kasutusjuhendi viimasel leheküljel toodud asjaomastele nõuetele.

Tehnilised dokumendid on saadaval aadressil:

C. & E. Fein GmbH

Hans-Fein-Straße 81

73529 Schwäbisch Gmünd-Bargau, Germany





















## Keskkonnakaitse, utiliseerimine.

Pakendid, kasutusressursi ammendanud tolmuimejad ja tarvikud võtke keskkonnasäästlikult ringlusse.









## Originalios instrukcijos vertimas.

### Naudojami simboliai, trumpiniai ir terminai.

Simbolis, ženklas	Paaškinimas
	Būtinai perskaitykite pridėtus dokumentus, pvz., naudojimo instrukciją ir bendrąsias saugos nuorodas.
	Prieš atlikdami šį darbo žingsnį, iš kištukinio lizdo ištraukite kištuką. Priešingu atveju, elektriniam įrankiui netikėtai įsijungus iškyla sužalojimo pavojus.
	Laikykitės šalia esančiame tekste ar grafiniame vaizde pateiktų reikalavimų!
	Laikykitės šalia esančiame tekste ar grafiniame vaizde pateiktų reikalavimų!
  	Dirbkite su akių apsaugos priemonėmis.
 	Dirbkite su klausos apsaugos priemonėmis.
	Patvirtina elektrinio įrankio atitikį Europos Bendrijos direktyvoms.
	Patvirtina elektrinio įrankio atitikį Didžiosios Britanijos (Anglijos, Velso, Škotijos) direktyvoms.
	Patvirtinta elektrinio prietaiso atitikis Muitų sąjungos direktyvoms.
	Bendrojo pobūdžio draudžiamasis ženklas. Šis veiksmas yra draudžiamas.
	Papildoma informacija.
	Įjungimas
	Išjungimas
 <b>ĮSPĖJIMAS</b>	Ši nuoroda įspėja apie galimą pavojingą situaciją, kuriai susidarius galima sunkiai ar mirtinai susižaloti.
 <b>ATSARGIAI</b>	Ši nuoroda įspėja apie galimą pavojingą situaciją, kuriai susidarius galima susižaloti.
	Nebetinkamus naudoti elektrinius įrankius bei kitus elektrinius ir elektroninius gaminius surinkite atskirai ir nugabenkite į antrinių žaliavų tvarkymo vietas perdirbti aplinkai nekenksmingu būdu.
	Gaminys su bazine izoliacija ir papildomai prie apsauginio (įnulino arba įžeminimo) laidininko prijungtomis laidžiomis dalimis, kurias galima paliesti.

<b>Simbolis, ženklas</b>	<b>Paaškinimas</b>
IPX4	Apsaugos tipas
	Geba perduoti elektrostatinį išlydį
(**)	gali būti skaičiai arba raidės

<b>Ženklas</b>	<b>Tarptautinis vienetas</b>	<b>Nacionalinis vienetas</b>	<b>Paaškinimas</b>
$P_1$	W	W	Naudojamoji galia
$P_{Max}$	W	W	Maks. naudojamoji galia
$P_A$	W	W	Integruotų kištukinių lizdų maks. prijungimo galia
$U$	V	V	Nustatyta įtampa
$f$	Hz	Hz	Dažnis
	l	l	Rezervuaro talpa
	l	l	Skysčio pripildymo kiekis
	l/s	l/s	Tūrinis srautas su 4 m žarna Ø 35 mm
	l/s	l/s	Tūrinis srautas prie ventiliatoriaus
	hPa	hPa	Išretinimas
$L \times B \times H$	mm	mm	ilgis x plotis x aukštis
Ø	mm	mm	Apskritos dalies skersmuo
	kg	kg	Masė pagal „EPTA-Procedure 01“
$L_w$	$h^{-1}$	$h^{-1}$	Ventiliacijos norma
$L_{pA}$	dB(A)	dB(A)	Garso slėgio lygis
$L_{wA}$	dB(A)	dB(A)	Garso galios lygis
$K_{pA}/K_{wA}$	dB(A)	dB(A)	Paklaida
$a$	$m/s^2$	$m/s^2$	Vibracijos emisijos vertė pagal ISO 5349-1
	m, s, kg, A, mm, V, W, Hz, N, °C, dB, min, $m/s^2$	m, s, kg, A, mm, V, W, Hz, N, °C, dB, min, $m/s^2$	Tarptautinės matavimo vienetų sistemos <b>SI</b> baziniai ir išvestiniai vienetai.

## Jūsų saugumui.

**⚠️ ĮSPĖJIMAS** Perskaitykite visas saugos nuorodas ir

**reikalavimus.** Nesilaikant saugos nuorodų ir reikalavimų gali trenkti elektros smūgis, kilti gaisras, galima susižaloti ar sužaloti kitus asmenis. **Išsaugokite šią instrukciją, kad ir ateityje galėtumėte ja pasinaudoti.**

 Nenaudokite šio siurblio, kol atidžiai neperskaitėte ir gerai nesupratote šios naudojimo instrukcijos bei kartu pateiktų „Bendrųjų saugos nuorodų“. Išsaugokite išvardytus dokumentus, kad ir ateityje galėtumėte jais pasinaudoti, ir atiduokite juos kartu su siurbliu, jei perduodate ar parduodate jį kitam savininkui. Taip pat laikykitės specialiųjų nacionalinių darbo saugos reikalavimų.

### Siurblio paskirtis:

Skysčių ir dulkių siurblys skirtas naudoti su FEIN aprobuotais reikmenimis nuo oro sąlygų apsaugotoje aplinkoje, juo galima siurbti sveikatai nekenkiančias dulkes ir L klasės dulkes (FEIN Dustex 35 LX AC (\*\*)) ir M klasės dulkes (FEIN Dustex 35 MX AC (\*\*)), mažas purvo daleles, atliekant darbus su elektriniais įrankiais sukeliamas dulkes, susiurbti nedegius skysčius. Šis siurblys yra skirtas profesionaliam naudojimui, pvz., viešbučiuose, mokyklose, ligoninėse, fabrikuose, parduotuvėse, biuruose, taip pat nėra skirtas nuomoti.

### Tik ES šalims:



L klasės siurblys pagal IEC/ EN 60335-2-69

skirtas sveikatai kenksmingoms dulkėms, kurių ribinė poveikio vertė  $> 1 \text{ mg/m}^3$ , sausuoju būdu siurbti.



M klasės siurblys pagal IEC/ EN 60335-2-69

skirtas sveikatai kenksmingoms dulkėms, kurių ribinė poveikio vertė  $> 0,1 \text{ mg/m}^3$ , sausuoju būdu siurbti.

### Tik Šveicarijai:

Veikiančio siurblio kištukinį lizdą leidžiama naudoti tik sausoje aplinkoje.



### ⚠️ ĮSPĖJIMAS

Siurblyje yra sveikatai kenksmingų dulkių. Dėl siurblio ištuštinimo ir techninės priežiūros, o taip pat dėl dulkių surinkimo talpos pašalinimo kreipkitės į specialistus. Siems darbams atlikti būtina atitinkama apsauginė įranga. Nenaudokite siurblio, jei trūksta kokių nors filtrų sistemos dalių. Priešingu atveju pakenksite savo sveikatai.

Šį siurbį taip pat galima naudoti su pakankamos galios kintamosios srovės generatoriais, atitinkančiais ISO 8528 standartą, gaminio kokybės G2. Prietaisas šio standarto neatitinka, jei vadinamasis netiesinių iškrypimų koeficientas viršijamas 10 %. Jei abejojate, išsiaiškinkite apie naudojamą generatorių.

## Specialiosios saugos nuorodos.

Šis siurblys nėra skirtas, kad juo dirbtų asmenys (taip pat vaikai) su fizine, jusline ir dvasine negalia arba asmenys, kuriems trūksta patirties ir (arba) žinių.

**Priziūrėkite vaikus.** Taip užtikrinsite, kad vaikai su siurbliu nežaistų.

**⚠️ ĮSPĖJIMAS** Darbuotojus būtina instrukuoti, kaip

naudoti šį siurblį. Prieš pradėdant dirbti su siurbliu, darbuotojus būtina instrukuoti, praveisti mokymus ir suteikti informaciją, kaip su siurbliu dirbti, kaip elgtis su medžiagomis, kurioms jis naudojamas, taip pat - kaip saugiai pašalinti susiurbtas medžiagas. Darbuotojai privalo laikytis susiurbiamoms medžiagoms galiojančių saugos reikalavimų.

Dirbkite su asmeninėmis apsaugos priemonėmis. Atitinkamai pagal atliekamą darbą užsidėkite viso veido apsaugos priemonės, akių apsaugos priemonės ar apsauginius akinius. Jei nurodyta, užsidėkite apsauginį respiratorių nuo dulkių, klausos apsaugos priemonės, apsaugines pirštines ir specialią prijuostę, kuri apsaugos jus nuo smulkių šlifavimo ir ruošinio dalelių.

Akys turi būti apsaugotos nuo skriejančių svetimkūnių, atsirandančių atliekant įvairius darbus. Respiratorius arba apsauginė kaukė turi išfiltruoti darbo metu kylančias dulkes. Dėl ilgalaikio ir stipraus triukšmo poveikio galite prarasti klausą.

**Siurblį junkite tik į reikalavimus atitinkantį kištukinį lizdą su apsauginiu kontaktu. Naudokite tik**

**nepažeistus jungiamuosius laidus ir reguliariai tikrinamus ilginamuosius laidus su apsauginiu kontaktu.**

Apsauginis laidas, kuriuo neprateka elektros srovė, gali sukelti elektros smūgį.

**Per įžemintą jungiamąjį atvamzdį nukreipiamos statinės įkrovos.** Taip kartu su elektrostatiskai nukreipiančiais reikmenimis (papildoma įranga) išvengiama kibirkščių susidarymo ir srovės smūgių.

**Siurbdami skysčius siurblį laikykite taip, kad rezervuaras būtų horizontalioje padėtyje.** Priešingu atveju iškyla vandens patekimo į siurblio variklį pavojus ir elektros smūgio rizika.

**Nenaudokite maitinimo laido ne pagal paskirtį, t.y. netraukite siurblio už laido ir netempkite už jo, norėdami iš kištukinio lizdo ištraukti kištuką. Saugokite maitinimo laidą nuo karščio, tepalų, aštrių briaunų ir besisukančių dalių. Per maitinimo laidą nepervaziuokite ir jo nesuspauskite.** Pažeisti arba susipynę maitinimo laidai padidina elektros smūgio pavojų.

**Prieš pradėdami keisti papildomos įrangos dalis, iš kištukinio lizdo ištraukite kištuką.** Šios priemonės sumažina elektros smūgio riziką.

**Nesiurbkite sveikatai kenksmingų medžiagų, pvz., buko, ažuolo, uolienu ar asbesto dulkių.** Šios medžiagos yra vėžį sukeliančios.

**Pasirūpinkite geru vėdinimu darbo vietoje.**

**Nesiurbkite degių ar sprogių skysčių, pvz., benzino, alyvos, alkoholio, tirpiklių. Nesiurbkite karštų ir degių dulkių. Nenaudokite siurblio sprogiuose patalpose. Dulkės, garai arba skysčiai gali užsidegti ir sprogti.**

**Draudžiama prie siurblio privežti varžtais ar prikniedyti lenteles ir ženklus. Pažeista izoliacija neapsaugo nuo elektros smūgio. Naudokite klajuojamuosius ženklus.**

**Nenaudokite jokių priedų ir papildomos įrangos, kurių FEIN nėra specialiai numatęs ir rekomendavęs šiam siurbliui. Net jei ir galite pritvirtinti kokį nors priedą prie siurblio, tai dar nereiškia, kad juo bus saugu naudotis.**

**Prieš pradėdami eksploatuoti (žr. 6–12 psl.), patikrinkite, ar nepažeistas maitinimo laidas ir tinklo kištukas.**

**⚠️ ĮSPĖJIMAS** Siurblio kištukinį lizdą naudokite tik išoriniam elektriniam įrankiui prijungti. Siurblys per prijungtą elektrinį įrankį paleidžiamas automatiškai.

**Elektrinio įrankio prijungimo galia turi neviršyti maksimalios siurblio kištukinio lizdo prijungimo galios  $P_A$ .**

**Taip pat laikykitės elektrinio įrankio, kurį prijungiate prie siurblio kištukinio lizdo, naudojimo instrukcijos ir saugos nuorodų.**

**Patarimas: siurblių visada naudokite su nuotėkio srovės apsauginiu jungikliu (RCD), kurio išmatuota nuotėkio srovė 30 mA arba mažesnė.**

**Siurblių laikykite tik patalpose.**

**Leidžiama aplinkos temperatūra siurbiant yra nuo  $-10\text{ °C}$  iki  $+40\text{ °C}$ .**

**Draudžiama naudoti siurblių žemoje temperatūroje. Žemoje temperatūroje gali būti pažeistas tinklo kabelis ir taip gali būti pakenkta saugumui.**

## Valdymo nuorodos.

Naudojimas, žr. 11/12 psl.

Jei panaudotas oras išleidžiamas atgal į patalpą, tai turi būti pakankama patalpos ventiliacijos norma L. Atgal išleidžiamas tūrinis srautas turi būti ne didesnis kaip 50 % šviežio oro tūrinio srauto (patalpos tūris x ventiliacijos norma  $L_w$ ). Be specialių ventiliacijos priemonių taip pat galioja:  $L_w = 1\text{ h}^{-1}$ .

**Įvykus trumpajam sujungimui ir (arba) smarkiai sklindant iš siurblio dulkėms tuoj pat išjunkite siurblių ir atskirkite jį nuo tinklo.**



**Nenaudokite siurblio kaip laiptelio ar pakopos. Apvirtus siurbliui galite susižaloti arba sugadinti siurblių.**

## Plokščias klostytas filtras

Filtro keitimas, žr. 13–15/ 282 psl. skyrių „Trikties priežastis.“

Keisdami filtrą naudokite asmenines apsaugos priemones (respiratorių, apsaugines pirštines).

Keisti filtrą leidžiama tik tam tinkamose patalpose, nekeliant grėsmės kitiems asmenims.

Išėmę užterštą filtrą išvalykite grynų dujų pusę ir sandarinamuosius paviršius įprasta neputojančia valymo priemone ir vandeniu.

**⚠️ ATSARGIAI** Niekada nesiurbkite be plokščio klostyto filtro, nes taip

sugadintumėte variklį ir dėl padidėjusio smulkių kietųjų dalelių išmetimo pakenktumėte sveikatai.

❗ L arba M klasės dulkėms surinkti leidžiama naudoti tik sausus plokščius klostytus filtrus, kurie nebuvo sudrėkę ar sušlapę.

❗ Prieš pradėdami siurbti dulkes po to, kai buvo siurbti skysčiai, palaukite, kol išdžius plokščias klostytas filtras arba pakeiskite jį sausu. Priešingu atveju plokščias klostytas filtras taps nebetinkamas naudoti.

Plokščią klostyta filtrą visada laikykite sausą ir reguliariai jį valykite.

### **Šalinimo maišelis, neaustinės medžiagos filtro maišelis (žr. 8 psl.)**

#### **Tik FEIN Dustex 35 MX AC (\*\*):**

smulkioms dulkėms siurbti ir šalinimui nesukeliant daug dulkių reikia papildomai naudoti šalinimo maišelį arba neaustinės medžiagos filtro maišelį.

Naudojimui užmaukite šalinimo maišelį ant rezervuaro krašto. Kitą šalinimo maišelio atvirą pusę užtempkite ant siurbimo atvamzdžio briaunos.

Norėdami išimti, patraukite šalinimo maišelį į viršų ir ištraukite jį per siurbimo atvamzdį į galą. Šalinimo maišelį uždarykite uždarymo juoste.

Po šlapio purvo siurbimo visada pašalinkite šalinimo maišelį.

Įdėdami neaustinės medžiagos filtro maišelį, užtikrinkite, kad uždarymo sklendė ir neaustinės medžiagos filtro maišelis visiškai priglustų prie

vidinės rezervuaro sienelės.

Neaustinės medžiagos maišelio jungė turi būti užtraukta ant siurbimo atvamzdžio briaunos.

Išmėgę neaustinės medžiagos filtruojamąjį maišelį, kad neišsiteptumėte, uždarykite jį uždarymo sklende.

### **Garsinis signalas (žr. 12 psl.)**

#### **Tik FEIN Dustex 35 MX AC (\*\*):**

siurbiamosios žarnos skersmens regulatoriumi nustatykite tinkamą priklausantią vertę.

Oro greičiui sulėtėjus žemiau 20 m/s suskamba signalas. Ištuštinkite rezervuarą ir (arba) patikrinkite siurbimo sistemą, ar nėra susidariusių kamščių.

### **Siurblio kištukinis lizdas (žr. 11 psl.)**

Jungiklio padėtys siurbliui įjungti yra nurodytos 11/12 psl.

Nustačius jungiklį į padėtį  siurblys paleidžiamas automatiškai, kai įjungiamas su juo sujungtas elektrinis įrankis.

Prieš prijungdami elektrinį įrankį prie siurblio kištukinio lizdo, išjunkite siurblių. Į siurblio kištukinį lizdą įjunkite tiki išjungtus elektrinius įrankius.

Išjungus prie siurblio kištukinio lizdo prijungtą elektrinį įrankį, siurblys dar veikia apie 15 sekundžių ir tada automatiškai išsijungia.

### **Skysčių siurbimas (žr. 17 psl.)**

Kai siurbiant elektrai laidžius skysčius pasiekiamas rezervuaro maksimalus pripildymo aukštis, siurblys automatiškai išsijungia (automatinis

išjungimo įtaisas). Iš kištukinio lizdo ištraukite tinklo kištuką ir ištuštinkite rezervuarą.

Kai siurbiant elektrai nelaidžius skysčius pasiekiamas rezervuaro maksimalus pripildymo aukštis, siurblys **automatiškai neišjungiamas**. Rezervuarą laiku ištuštinkite.

Jei išsiveržia putų, siurblių nedelsdami išjunkite ir ištuštinkite rezervuarą.

Baigę siurbti skysčius šepėčiu nuvalykite zondus ir tarpą tarp jų (žr. 16 psl.).

### **Automatinis filtro valymas (žr. 12 psl.)**

Funkcija AC „Automatinis filtro valymas“ yra įjungta gamykloje, t. y. plokščias klostytas filtras automatiškai valomas kas 15 sekundžių keliais oro gūbiais.

Siurbiant šlapias dulkes arba kai daugiausia siurbiamas vanduo, rekomenduojame išjungti funkciją AC „Automatinis filtro valymas“.

### **Papildomi reikmenys (žr. 9/20 psl.)**

Papildomos įrangos dalis montuokite šiek tiek paspausdami. Norėdami dalis nuimti, pasukite jas priešingomis kryptimis ir ištraukite vieną iš kitos.

### **Transportavimas**



Siurblys nėra skirtas transportuoti kranu. Nekabinkite siurblio ant keliamojo kranio kablio. Priešingu atveju galite susižeisti ir pažeisti siurblių.

Prieš gabendami siurblių transporto priemonėse užfiksuokite fiksuojamus vairuojamus ratukus (žr. 8 psl.).

Siurblių neškite tik už rankenos, o ne už stūmimo lanko.

**Tik FEIN Dustex 35 MX AC (\*\*):** uždarykite siurbimo jungtį uždarymo kamščiu (žr. 18 psl.).

### **Techninė priežiūra ir remonto dirbtuvės.**

Prieš atlikdami techninės priežiūros ir valymo darbus, atjunkite siurblių nuo energijos šaltinio (ištraukite tinklo kištuką).

 Patikrinkite jungtis, sandariklius ir žarnas. Prietaisą remontuoti turi tik kvalifikuoti specialistai ir naudoti tik FEIN atsargines dalis.

**Tik FEIN Dustex 35 MX AC (\*\*):** prieš transportuodami ir prieš atlikdami techninės priežiūros darbus, uždarykite siurbimo jungtį uždarymo kamščiu (žr. 18 psl.).

Siurbliui valyti naudokite įprastas, nešveičiančias valymo priemones ir vandenį. Po valymo palaukite, kol siurblys visiškai išdžius.

 Po kiekvieno naudojimo ištuštinkite rezervuarą ir pašalinkite stambius nešvarumus ir dulkes.

Baigę siurbti skysčius ištuštinkite rezervuarą. Kad šios dalys išdžiūtų, siurbliui su prijungtomis papildomos įrangos dalimis leiskite kelias minutes veikti.

Nebetinkamus naudoti plokščius klostytus filtras ir filtruojamuosius maišelius šalinkite laikydamiesi galiojančių Atliekų šalinimo taisyklių.

Jei reikia pakeisti jungiamąjį laidą, siekiant išvengti pavojaus saugumui, šiuos darbus turi atlikti FEIN arba įgaliotų FEIN elektrinių įrankių dirbtuvių klientų aptarnavimo skyriaus specialistai.

Bent kartą per metus gamintojas ar išmokytas asmuo privalo atlikti siurblio techninių savybių, susijusių su dulkių surinkimu, patikrinimą, pvz., ar nepažeistas filtras, ar siurblys gerai veikia ir sandarus, kaip veikia kontrolinis įtaisas (FEIN Dustex 35 MX AC (\*\*)).

L ir M klasės siurblius, kurie buvo užterštoje aplinkoje, reikia nuvalyti iš išorės, taip pat reikia nuvalyti visas jų mechanines dalis arba apdoroti sandarinamosiomis medžiagomis.

Atliekant techninės priežiūros ir remonto darbus visas užterštas dalis, kurių nebegalima tinkamai išvalyti, reikia šalinti. Šias dalis reikia šalinti nepralaidžiuose maišeliuose, laikantis atitinkamų atliekų šalinimo taisyklių.

Jei techninės priežiūros darbus atlieka naudotojas, siurblių reikia išmontuoti, išvalyti ir atlikti techninę priežiūrą, jei ją atliekant nebus keliamas pavojus techninę priežiūrą

atliekančiam personalui ar kitiems asmenims. Prieš išmontuojant siurblių reikia išvalyti, kad būtų išvengta galimų pavojų.

Patalpa, kurioje išmontuojamas siurblys, turi būti gerai vėdinama.

Atlikdami techninės priežiūros darbus dėvėkite asmenines apsaugines priemones. Atlikus techninės priežiūros darbus reikia išvalyti techninės priežiūros zoną.

Gaminius kurie lietsi su asbestu, draudžiama perduoti remontui.

Asbestu užterštus gaminius šalinkite pagal jūsų šalyje asbesto turinčių atliekų tvarkymą reglamentuojančius teisės aktus.

Šio siurblio atsarginių dalių sąrašo ieškokite internete [www.fein.com](http://www.fein.com).

**Šias dalis, jei reikia, galite pakeisti patys:**

neauštinės medžiagos filtro maišelį, šalinimo maišelį, plokščią klostytą filtrą, žarną, įrankių movą, alkūnę, siurbimo vamzdžius, antgalį grindims, šepetinius liežuvėlius, guminius liežuvėlius, pakopinę movą, siurbimo teptuką

## **Trikties priežastis.**

<b>Gedimas</b>	<b>Priežastis</b>	<b>Trikties šalinimas</b>
Siurblys neįsijungia.	Suveikė pagrindinis namo saugiklis.	Užtikrinkite elektros energijos tiekimą.
	Siurblys veikia automatiniu režimu.	Veikimo režimų perjungiklį nustatykite ties „I“.



<b>Gedimas</b>	<b>Priežastis</b>	<b>Trikties šalinimas</b>
Sumažinkite nusiurbimo našumą.	Siurblys netinkamai sumontuotas.	Tinkamai uždėkite gaubtą ir visiškai užspauskite abu užraktus.
	Užsikimšusi siurbimo sistema.	Išvalykite siurbimo žarną ir siurbimo vamzdžius.
	Pilnas neaustinės medžiagos filtruojamasis maišelis.	Pakeiskite neaustinės medžiagos filtruojamąjį maišelį.
	Pilnas plokščias klostytas filtras.	Pakeiskite plokščią klostytą filtrą.
	Pilnas šalinimo maišelis.	Pakeiskite šalinimo maišelį.
Siurbiant prasiskverbia dulkės.	Netinkamai įdėtas plokščias klostytas filtras.	Pakoreguokite plokščio klostyto filtro padėtį.
Nesiurbia skysčių.	Pilnas rezervuaras.	Ištuštinkite rezervuarą.
Neįsijungia automatinis išjungimo įtaisas (siurbiant skysčius).	Užteršti zondai.	Šepečiu išvalykite zondus ir sritį tarp jų.
	Pilnas rezervuaras.	Siurbiant elektrai nelaidžius skysčius patikrinkite pripildymo lygį ir, prireikus, išpilkite.
Neveikia automatinis filtro valymas (AC).	Neprijungta siurbiamoji žarna.	Prijunkite siurbiamąją žarną.
Nepavyksta įjungti arba išjungti automatinio filtro valymo (AC).		Susisieki su FEIN klientų aptarnavimo skyriumi.
FEIN Dustex 35 MX AC (**): Pasigirsta pypsėjimas.	Skiriasi nustatytas ir faktinis žarnos skersmuo.	Atitinkamu reguliatoriumi nustatykite tinkamą žarnos skersmenį.
	Pilnas plokščias klostytas filtras.	Pakeiskite plokščią klostytą filtrą.
	Pilnas šalinimo maišelis.	Pakeiskite šalinimo maišelį.
	Užsikimšusi siurbimo sistema.	Išvalykite siurbimo žarną ir siurbimo vamzdžius.

## **Įstatyminė garantija ir savanoriška gamintojo garantija.**

Gaminiui įstatyminė garantija suteikiama pagal šalyje, kurioje buvo pateiktas rinkai, galiojančius įstatyminius aktus. Be to, FEIN suteikia garantiją pagal FEIN gamintojo garantinį raštą.

Jūsų siurblio pateiktame komplekte gali būti tik dalis šioje naudojimo instrukcijoje aprašytos ar pavaizduotos papildomos įrangos.

## **Atitikties deklaracija.**

**CE deklaracija** galioja tik Europos Sąjungos ir ELPA (Europos laisvosios prekybos asociacijos) šalyse ir tik ES arba ELPA rinkai skirtiems gaminiams. Pateikus gaminį į ES rinką, UKCA ženklas netenka galios.

**UKCA deklaracija** galioja tik Jungtinės Karalystės (Anglijos, Velso ir Škotijos) rinkai ir tik Jungtinės Karalystės rinkai skirtiems produktams. Pateikus gaminį į JK rinką, CE ženklas netenka galios.

Firma FEIN savo atsakomybės ribose patvirtina, kad šis produktas atitinka šios instrukcijos paskutiniame puslapyje nurodytus specialiuosius reikalavimus.

Techninė byla laikoma:

C. & E. Fein GmbH  
Hans-Fein-Straße 81  
73529 Schwäbisch Gmünd-Bargau,  
Germany



## **Aplinkosauga, šalinimas.**







Pakuotės, netinkami naudoti siurbLIAI ir papildoma įranga turi būti perdirbami aplinkai nekenksmingu būdu.

## Originālās lietošanas pamācības tulkojums.

### Lietotie simboli, saīsinājumi un jēdzieni.

Simbols, apzīmējums	Izskaidrojums
	Noteikti izlasiet izstrādājumam pievienotos dokumentus, tai skaitā lietošanas pamācību un vispārējos drošības noteikumus.
	Pirms šīs darba operācijas atvienojiet izstrādājuma kontaktdakšu no elektrotīkla kontaktligzdas. Pretējā gadījumā elektroinstrumenti var pēkšņi sākt darboties, radot savainojumus.
	Ievērojiet blakusesošajā tekstā vai grafiskajā attēlā sniegtos norādījumus!
	Ievērojiet blakusesošajā tekstā vai grafiskajā attēlā sniegtos norādījumus!
	Darba laikā izmantojiet ierīces acu aizsardzībai.
	Darba laikā izmantojiet ierīces ausu aizsardzībai.
CE	Šis apzīmējums norāda uz elektroinstrumenta atbilstību Eiropas Kopienas direktīvām.
UK CA	Apstiprina elektroinstrumenta atbilstību Lielbritānijas (Anglija, Velsa, Skotija) direktīvām.
EAC	Tiek apliecināta elektroinstrumenta atbilstība muitas savienības pamatnostādņēm.
	Vispārēja aizlieguma zīme. Šāda darbība ir aizliegta.
	Papildu informācija.
	Ieslēgt
	Izslēgt
<b>BRĪDINĀJUMS</b>	Šis norādījums ir saistīts ar iespējamu bīstamu situāciju, kas var izraisīt smagu savainojumu vai pat nāvi.
<b>IEVĒRĪBAI</b>	Šis norādījums brīdina par iespējamu bīstamu situāciju, kas var izraisīt savainojumu.
	Nolietotie elektroinstrumenti, kā arī citi elektrotehniskie un elektriskie izstrādājumi jāsavāc atsevišķi un jānogādā otrreizējai pārstrādei apkārtējai videi nekaitīgā veidā.

Simbols, apzīmējums	Izskaidrojums
	Izstrādājums ar pamatizolāciju un papildus ar aizsargzemējuma ķēdi savienotām elektrovadošajām daļām.
IPX4	Aizsardzības tips
	Spēj aizvadīt elektrostatisko lādiņu
(**)	Var saturēt ciparus vai burtus

Apzīmējums	Starptautiskā mērvienība	Nacionālā mērvienība	Izskaidrojums
$P_1$	W	W	Patērējamā jauda
$P_{Max}$	W	W	Maks. patērējamā jauda
$P_A$	W	W	Maks. pieslēgšanas jauda iebūvētajai kontaktligzdai
$U$	V	V	Izmērītais spriegums
$f$	Hz	Hz	Frekvence
	l	l	Tvertnes tilpums
	l	l	Šķidruma iepildīšanas tilpums
	l/s	l/s	Tilpuma plūsma ar 4 m šļūteni Ø 35 mm
	l/s	l/s	Tilpuma plūsma pie ventilatora
	hPa	hPa	Retinājums
$L \times B \times H$	mm	mm	garums x platums x augstums
$\emptyset$	mm	mm	Apajās daļas diametrs
	kg	kg	Svars atbilstoši EPTA-Procedure 01
$L_w$	$h^{-1}$	$h^{-1}$	Gaisa apmaiņas pakāpe
$L_{pA}$	dB(A)	dB(A)	Trokšņa spiediena līmenis
$L_{wA}$	dB(A)	dB(A)	Trokšņa jaudas līmenis
$K_{pA}/K_{wA}$	dB(A)	dB(A)	Izkliede
$a$	$m/s^2$	$m/s^2$	Vibrācijas pātrinājuma vērtība atbilstoši standartam ISO 5349-1
	m, s, kg, A, mm, V, W, Hz, N, °C, dB, min, $m/s^2$	m, s, kg, A, mm, V, W, Hz, N, °C, dB, min., $m/s^2$	Pamata un atvasinātās mērvienības atbilst starptautiskajai mērvienību sistēmai <b>SI</b> .

## Jūsu drošībai.

### **BRĪDINĀJUMS** Uzmanīgi izlasiet visus

**drošības noteikumus un norādījumus.** Drošības noteikumu un norādījumu neievērošana var radīt priekšnoteikumus elektriskajam triecienam, izraisīt aizdegšanos un/vai būt par cēloni smagam savainojumam.

**Uzglabāiet drošības noteikumus un norādījumus turpmākai izmantošanai.**

 Nelietojiet šo putekļu sūcēju, pirms uzmanīgi un ar pilnīgu izpratni nav izlasīta šī lietošanas pamācība, kā arī tai pievienotie „Vispārējie drošības noteikumi“. Uzglabāiet minētos pavaddokumentus turpmākai izmantošanai un putekļu sūcēja tālāk nodošanas vai pārdošanas gadījumā nododiet tos jaunajam īpašniekam.

levērojiet arī spēkā esošos nacionālos darba aizsardzības likumdošanas aktus.

### **Putekļu sūcēja pielietojums:**

šis ir putekļu sūcējs šķidrumu un sausu vielu uzsūkšanai, kas izmantojams no nelabvēlīgiem laika apstākļiem pasargātās vietās kopā ar piederumiem, kuru lietošanu atļāvušai firma FEIN, un ir paredzēts veselībai nekaitīgu putekļu, klases L (FEIN Dustex 35 LX AC (\*\*)) putekļu un klases M (FEIN Dustex 35 MX AC (\*\*)) putekļu, kā arī nelielu netīrumu daļiņu uzsūkšanai, īpaši tad, ja ar elektroinstrumenta palīdzību

tiek veikti darbi, kuru gaitā veidojas liels putekļu daudzums, un nedegošu šķidrumu uzsūkšanai.

Šis putekļu sūcējs ir paredzēts profesionālai izmantošanai, piemēram, viesnīcās, skolās, slimnīcās, fabrikās, veikalos, birojos un izīrējamās telpās.

### **Tikai EK valstīm**



Putekļu sūcējs ir paredzēts standartam IEC/EN 60335-2-69 atbilstošu veselībai kaitīgu L klases putekļu sausajai uzsūkšanai ar ekspozīcijas robežvērtību  $> 1 \text{ mg/m}^3$ .



Putekļu sūcējs ir paredzēts standartam IEC/EN 60335-2-69 atbilstošu veselībai kaitīgu M klases putekļu sausajai uzsūkšanai ar ekspozīcijas robežvērtību  $> 0,1 \text{ mg/m}^3$ .

### **Tikai attiecībā uz Šveici:**

Atsūcēja kontaktlīgzdu darbības laikā drīkst lietot tikai sausā vidē.



### **BRĪDINĀJUMS**

Putekļu sūcējs satur veselībai kaitīgus putekļus. Uzticiet tā iztukšošanu un apkalpošanu, tai skaitā arī putekļu savākšanas tvertnes tīrīšanu, tikai īpaši apmācītam personālam. Veicot šo darbu, jālieto atbilstošs aizsargaprīkojums. Nelietojiet putekļu sūcēju, ja tas nav pilnīgi aprīkots ar filtru sistēmu. Pretējā gadījumā var tikt nodarīts kaitējums veselībai.

Šis putekļu sūcējs ir izmantojams arī kopā ar pietiekošas jaudas maiņsprieguma ģeneratoriem, kas

atbilst standartam ISO 8528 un izpildījuma klasei G2. Neatbilstība šim standartam visbiežāk vērojama tad, ja ģenerators ražotā sprieguma nelineāro kropļojumu koeficients pārsniedz 10 %. Šaubu gadījumā ievāciet sīkāku informāciju par izmantojamo ģeneratoru.

### **Īpašie drošības noteikumi.**

**Šis putekļu sūcējs nav paredzēts, lai to lietotu personas (tai skaitā bērni) ar ierobežotām psihiskajām, sensorajām vai garīgajām spējām vai ar nepietiekošām iemaņām un/vai zināšanām.**

**Uzraugiet bērnus.** Tas ļaus nodrošināt, lai bērni nerotaļātos ar putekļu sūcēju.

**⚠ BRĪDINĀJUMS** Šā putekļu sūcēja

lietotājiem jābūt saņēmušiem pienācīgu apmācību par tā izmantošanu. Pirms darba putekļu sūcēja lietotājam jābūt apgādātam ar vajadzīgo informāciju un ieteikumiem un jāsaņem apmācība par putekļu sūcēja lietošanu, tai skaitā par drošu apiešanos ar uzsūcamajiem materiāliem un to drošu utilizēšanu. putekļu sūcēja lietotājam jāievēro spēkā esošie drošības noteikumi, kas attiecas uz uzsūcamajiem materiāliem.

Lietojiet individuālos darba aizsardzības līdzekļus. Atkarībā no veicamā darba rakstura izvēlieties pilnu sejas aizsargu, noslēdzošās aizsargbrilles vai parastās aizsargbrilles. Lai aizsargātos no lidojošajām slīpēšanas darb-instrumenta un apstrādājamā materiāla daļiņām, pēc vajadzības

**lietojiet putekļu aizsargmasku, ausu aizsargus un aizsargcimdus vai arī īpašu priekšautu.** Lietotāja acis jāpasargā no lidojošajiem svešķermeņiem, kas dažkārt rodas darba gaitā. Putekļu aizsargmaskai vai respiratoram jāpasargā lietotāja elpošanas ceļi no putekļiem, kas veidojas darba laikā. Ilgstoši atrodoties stipra trokšņa iespaidā, var rasties paliekoši dzirdes traucējumi.

**Pievienojiet putekļu sūcēju vienīgi pie priekšrakstiem atbilstošas elektrotīkla kontaktligzdas, kas apgādāta ar aizsargzemējuma kontaktu. Izmantojiet vienīgi nebojātas elektrotīkla pievadlīnijas un regulāri pārbaudītus pagarinātājkabeļus ar aizsargzemējuma kontaktu.** Ja netiek nodrošināts aizsargzemējuma vada veselums, lietotājs var saņemt elektrisko triecienu.

**Iezemētas savienojošās īscaurules ļauj aizvadīt elektrostatisko lādiņu.** Tās izmantojot kopā ar elektrostatisko lādiņu vadošiem piederumiem (opcija), tiek novērsta dzirksteļu veidošanās un elektriskā trieciena saņemšana.

**Lietojiet putekļu sūcēju mitrajai uzsūkšanai vienīgi tad, ja tā tvertne atrodas līmeniskā stāvoklī.** Pretējā gadījumā putekļu sūcēja dzinējā var iekļūt ūdens, radot elektriskā trieciena saņemšanas risku.

**Nevelciet aiz elektrokabeļa, ja vēlaties pārvietot putekļu sūcēju vai atvienot tā kontaktdakšu no elektrotīkla kontaktligzdas. Sargājiet elektrokabeli no karstuma un eļļas,**

**nepieļaujiet tā saskaršanos ar asām malām un ar kustīgām mehānismu daļām. Nesaspiediet elektrokabeli un nepieļaujiet transporta līdzekļu pārvietošanos pāri tam.** Ja elektrokabelis ir bojāts vai samezģlojies, pieaug elektriskā trieciena saņemšanas risks.

**Pirms piederumu nomaiņas atvienojiet putekļu sūcēja kontaktdakšu no elektrotīkla kontaktlīgzdas.** Šāds piesardzības pasākums ļauj samazināt elektriskā trieciena saņemšanas risku.

**Neuzsūciet veselībai kaitīgus putekļus, piemēram, skabarža vai ozola koksnes putekļus un akmens vai azbesta putekļus.** Šīs vielas var izraisīt vēzi.

**Parūpējieties, lai darba telpa tiktu labi vēdināta.**

**Nelietojiet putekļu sūcēju viegli degošu vai sprādzienbīstamu šķidrumu, piemēram, benzīna, naftas, spirta vai organisko šķīdinātāju uzsūkšanai. Neuzsūciet karstus vai degošus putekļus.**

**Nelietojiet putekļu sūcēju telpās ar paaugstinātu sprādzienbīstamību.** Putekļi, tvaiki vai šķidrumi var aizdegties vai sprāgt.

**Ir aizliegts pieskrūvēt vai piekniedēt putekļu sūcējam plāksnītes un apzīmējumus.** Ja šādas rīcības dēļ tiek bojāta izolācija, tā vairs nenodrošina aizsardzību pret elektrisko triecienu. Izmantojiet uzlīmes.

**Nelietojiet piederumus, ko firma FEIN nav īpaši paredzējusi šim putekļu sūcējam vai ieteikusi izmantošanai**

**kopā ar to.** Iespēja pievienot putekļu sūcējam kādu piederumu vēl negarantē tā drošu lietošanu.

**Pirms putekļu sūcēja iedarbināšanas (skatīt lappusi 6–12) pārbaudiet, vai nav bojāts tā elektrotīkla kabelis un kontaktdakša.**

**▲ BRĪDINĀJUMS** Lietojiet putekļu sūcēja

**kontaktlīgzdu vienīgi ārējā elektroinstrumenta pievienošanai. Ieslēdzot kontaktlīgzdai pievienoto elektroinstrumentu, automātiski sāk darboties arī putekļu sūcējs.**

**Elektroinstrumenta patērējamā jauda nedrīkst pārsniegt kontaktlīgzdas maksimālo pieslēguma jaudu  $P_A$ .**

**Ievērojiet arī pie putekļu sūcēja kontaktlīgzdas pievienotā elektroinstrumenta lietošanas pamācībā sniegtos drošības noteikumus un lietošanas norādījumus.**

**Ieteikums.** Vienmēr pievienojiet putekļu sūcēju elektrotīklam caur noplūdes strāvas aizsargreleju (RCD), kura nostrādes strāva ir 30 mA vai mazāka.

**Putekļu sūcēju drīkst uzglabāt vienīgi telpās.**

**Apkārtējā gaisa temperatūrā uzsūkšanas laikā jābūt robežās no  $-10\text{ °C}$  līdz  $+40\text{ °C}$ .**

**Nav atļauts lietot putekļu sūcēju pie zemas temperatūras. Pie zemas apkārtējā gaisa temperatūras var tikt bojāts elektrokabelis, nelabvēlīgi ietekmējot darba drošību.**

## Norādījumi lietošanai.

Par lietošanu skatīt lappusē 11/12.  
Ja no putekļu sūcēja izplūstošais gaiss tiek izvadīts atpakaļ telpā, tajā jānodrošina pietiekoša gaisa apmaiņas pakāpe L. Atpakaļ izvadītā gaisa plūsma nedrīkst pārsniegt 50 % no svaigā gaisa tilpuma telpā (telpas tilpums x gaisa apmaiņas pakāpe  $L_w$ ). Bez īpašiem ventilācijas pasākumiem ir spēkā nosacījums:  $L_w = 1 \text{ h}^{-1}$ .

**Īsslēguma un/vai stipras putekļu izdalīšanās gadījumā nekavējoties izslēdziet putekļu sūcēju un atvienojiet to no elektrotīkla.**



**Neizmantojiet putekļu sūcēju sēdēšanai vai kāpšanai.**

**Putekļu sūcējam apgāzoties, tas var tikt bojāts vai arī tā lietotājs var gūt savainojumus.**

### Plakanais ieloču filtrs

Par filtra nomaiņu lasiet lappusē 13–15/ 293 sadaļā „Kļūmju uzmeklēšana.”

Veicot filtra nomaiņu, lietojiet individuālo aizsargaprīkojumu (ieelpojamā gaisa filtru un aizsargcimds).

Filtra nomaiņu drīkst veikt tikai šim nolūkam piemērotās telpās, kur netiek radīti draudi citu personu veselībai.

Pēc piesārņotā filtra izņemšanas attīriet tā tīro pusi un blīvvirsmas, lietojot neabrazīvu, sadzīvē lietojamu tīrīšanas līdzekli un ūdeni.

**⚠ IEVĒRĪBA!** Neveiciet uzsūkšanu bez plakanā ieloču filtra, jo šādā gadījumā var tikt bojāts

dzinējs un apdraudēta lietotāja veselība palielināta izplūstošo putekļu daudzuma dēļ.

❗ Lai uzsūktu klases L vai M putekļus, drīkst lietot vienīgi sausu plakano ieloču filtru, kas nav bijis ne mitrs, ne arī slapjš.

❗ Pirms pārejas no mitrās uz sauso uzsūkšanu ļaujiet mitrajam plakanajam ieloču filtram izžūt vai arī nomainiet to pret sausu plakano ieloču filtru. Pretējā gadījumā plakanais ieloču filtrs kļūs nelietojams.

Uzturiet plakano ieloču filtru sausu un regulāri to tīriet.

### Maisiņš utilizēšanai, neaustā materiāla filtrējošais maisiņš (lappuse 8)

**Tikai izstrādājumam FEIN Dustex 35 MX AC (\*\*):** lai uzsūktu un efektīvi utilizētu smalkos putekļus, jālieto īpašs maisiņš utilizēšanai vai neaustā materiāla filtrējošais maisiņš.

Lietojot utilizēšanas maisiņu, uzvelciet tā malu uz tvertnes malas. Utilizēšanas maisiņa otru atvērumu pilnīgi uzvelciet uz uzsūkšanas īscaurules savienotāja.

Lai noņemtu utilizēšanas maisiņu, paceliet to un novelciet no uzsūkšanas īscaurules savienojuma virzienā uz aizmuguri. Noslēdziet utilizēšanas maisiņu ar aizdares lentēm.

Pēc mitro netīrumu uzsūkšanas vienmēr izņemiet utilizēšanas maisiņu.

Ievietojot putekļu sūcējā neaustā materiāla filtrējošo maisiņu, sekojiet, lai aizdares bīdnis un pats filtrējošais



maisīņš cieši piegultu tvertnes iekšējai virsmai. Neaustā materiāla filtrējošā maisiņa kartona atmalai jābūt pārvilkta pāri uzsūkšanas īscaurules savienojumam.

Lai novērstu apkārtējās vides piesārņošanu, pēc neaustā materiāla filtrējošā maisiņa izņemšanas noslēdziet to ar aizdares bīdņi.

### **Tonālais signāls (lappuse 12)**

**Tikai izstrādājumam FEIN Dustex 35 MX AC (\*\*):** pagrieziet uzsūkšanas šļūtenes diametra pārslēdzēju stāvoklī, kas atbilst reālajai šļūtenes diametra vērtībai.

Ja gaisa plūsmas ātrums kļūst mazāks par 20 m/s, sāk skanēt tonālais signāls. Šādā gadījumā iztukšojiet putekļu sūcēja tvertni un pārbaudiet, vai nav nosprostojušies uzsūkšanas sistēma.

### **Putekļu sūcēja kontaktligzda (lappuse 11)**

Lai ieslēgtu putekļu sūcēju, tā darba režīma pārslēdzējs jāpārvieta stāvoklī, kas parādīts lappusē 11/12.

Ja darba režīma pārslēdzējs atrodas stāvoklī , putekļu sūcējs automātiski ieslēdzas, ieslēdzot tā kontaktligzdai pievienoto elektroinstrumentu.

Pirms elektroinstrumenta pievienošanas putekļu sūcēja kontaktligzdai izslēdziet putekļu sūcēju. Pievienojiet putekļu sūcēja kontaktligzdai tikai izslēgtu elektroinstrumentu.

Pēc putekļu sūcēja kontaktligzdai pievienota elektroinstrumenta izslēgšanas putekļu sūcējs darbojas vēl aptuveni 15 sekundes un tad automātiski izslēdzas.

### **Šķidrumu uzsūkšana (lappuse 17)**

Ja mitrās uzsūkšanas gaitā tiek uzsūkti elektrovadoši šķidrumi, tad, to līmenim sasniedzot maksimālo tvertnes piepildīšanās līmeni, putekļu sūcējs automātiski izslēdzas (automātiskās izslēgšanas funkcija). Izvelciet putekļu sūcēja kontaktdakšu no elektrotīkla kontaktligzdas un iztukšojiet tvertni.

Ja mitrās uzsūkšanas gaitā tiek uzsūkti elektronevadoši šķidrumi, tad, to līmenim sasniedzot maksimālo tvertnes piepildīšanās līmeni, putekļu sūcēja **automātiska izslēgšanās nenotiek**. Savlaicīgi iztukšojiet tvertni.

Ja no putekļu sūcēja izplūst putas, nekavējoties izslēdziet instrumentu un iztukšojiet tā tvertni.

Pēc šķidrumu un mitru atkritumu uzsūkšanas beigām ar suku notīriet zondes un iztīriet starptelpu starp tām (lappuse 16).

### **Automātiskā filtra tīrīšana (lappuse 12)**

Funkcija AC „Automātiskā filtra tīrīšana“ tiek ieslēgta rūpnīcā, kā rezultātā plakanais ieloču filtrs ik pēc 15 sekundēm tiek automātiski attīrīts, veidojot vairākus gaisa triecienus.

Iesūcot mitros atkritumus vai lielu daudzumu ūdens, funkciju AC „Automātiskā filtra tīrīšana“ ieteicams izslēgt.

## Piederumi (lappuse 9/20)

Nostipriniet uz putekļu sūcēja piederumus ar vieglu spiedienu. Lai noņemtu piederumus, nedaudz pagroziet tos attiecībā pret putekļu sūcēja daļām un tad izvelciet vai novelciet no tām.

## Transportēšana



Putekļu sūcējs nav paredzēts pacelšanai ar krāna palīdzību. Nepiekariniet putekļu sūcēju

pie paceļošā krāna āķa. Pretējā gadījumā Jūs varat gūt savainojumus vai sabojāt putekļu sūcēju.

Pārvedot putekļu sūcēju transporta līdzeklī, nostipriniet nekustīgi tā ar bremsēm apgādātos ritenišus (lappuse 8).

Izmantojiet putekļu sūcēja pārvešanai īpašu pārvešanas rokturi, nemēģiniet to nest aiz roktura, kas paredzēts putekļu sūcēja pārvešanai.

**Tikai izstrādājumam FEIN Dustex 35 MX AC (\*\*):** noslēdziet putekļu sūcēja uzsūkšanas savienotāju ar šim nolūkam paredzētu aizdari (lappuse 18).

## Uzturēšana darba kārtībā un klientu apkalpošanas dienests.

Pirms apkalpošanas un tīrīšanas atvienojiet putekļu sūcēju no enerģijas avota (izvelciet tā kontaktdakšu).



Pārbaudiet savienojumus, blīves un šļūtenes. Nodrošiniet, lai putekļu sūcēja bojājumus novērstu

kvalificēti speciālisti, nomainīti izmantojot vienīgi firmā FEIN ražotās rezerves daļas.

## Tikai izstrādājumam FEIN Dustex 35 MX AC (\*\*):

putekļu sūcēja transportēšanas un apkalpošanas laikā noslēdziet tā uzsūkšanas savienotāju ar šim nolūkam paredzētu aizdari (lappuse 18).

Putekļu sūcēja tīrīšanai izmantojiet neabrazīvu, sadzīvē lietojamu tīrīšanas līdzekli un ūdeni. Pēc putekļu sūcēja tīrīšanas nogaidiet, līdz tas pilnīgi izžūst.



Ik reizi pēc putekļu sūcēja lietošanas iztukšojiet tā tvertni un attīriet to no rupjajiem atkritumiem un putekļiem.

Pēc šķidrumu uzsūkšanas iztukšojiet putekļu sūcēja tvertni. Pēc tīrīšanas ļaujiet putekļu sūcējam kopā ar uz tā nostiprinātajiem piederumiem dažas minūtes darboties, lai izžāvētu putekļu sūcēja piederumus un daļas. Veiciet nolietotā plakanā ieloču filtra un filtrējošā maisiņa utilizēšanu atbilstoši spēkā esošajiem noteikumiem.

Ja nepieciešams nomainīt putekļu sūcēja elektrokabeli, nomainīta jāveic firmā FEIN vai tās pilnvarotā FEIN elektroinstrumentu servisa centrā, jo tā tiks saglabāta vajadzīgā darba drošības pakāpe.

Nodrošiniet, lai ražotājfirmas pārstāvis vai īpaši apmācīta persona vismaz reizi gadā veiktu putekļu sūcēja tehnisko pārbaudi, pārbaudot filtru veselumu, konstrukcijas blīvumu un pareizu funkcionēšanu,

kā arī kontrolierīces funkcionēšanu (putekļu sūcējam FEIN Dustex 35 MX AC (\*\*)).

L un M klases putekļu sūcējiem, kas tiek lietoti īpaši piesārņotās vietās, ārējās virsmas un visas daļas jānotīra vai jāapstrādā ar hermetizējošu līdzekli. Veicot putekļu sūcēja apkalpošanu vai remontu, nepieciešams izmantot visas tā stipri piesārņotās daļas, kuras nav iespējams apmierinoši notīrīt. Šīs daļas pirms utilizēšanas jāievieto hermētiskos maisos, atbilstoši spēkā esošajiem noteikumiem par atbrīvošanos no šādiem atkritumiem. Ja putekļu sūcēja apkalpošanu veic lietotājs, viņam tas jāveic robežās jāizjauc, jāiztīra un jāveic apkalpošanas darbi tā, lai netiktu apdraudēta apkalpojošā personāla un citu personu veselība. Lai samazinātu apkalpošanas darbu iespējamo bīstamību, putekļu sūcējs pirms izjaukšanas jāiztīra.

Telpai, kurā notiek putekļu sūcēja izjaukšana, jābūt labi ventilējamai. Veicot apkalpošanas darbus,

izmantojiet individuālo aizsargaprīkojumu. Pēc putekļu sūcēja apkalpošanas rūpīgi jāiztīra darba vieta, kur ir tikusi veikta apkalpošana.

Izstrādājumus, kas ir saskārušies ar azbestu, nedrīkst izmantot, veicot remontu. Utilizējiet ar azbestu piesārņotus izstrādājumus atbilstoši valstī spēkā esošajiem priekšrakstiem par azbestu saturošu atkritumu utilizēšanu.

Šā putekļu sūcēja aktuālais rezerves daļu saraksts ir atrodams interneta vietnē [www.fein.com](http://www.fein.com).

### **Vajadzības gadījumā lietotājs var saviem spēkiem nomainīt šādas daļas:**

neustā materiāla filtrējošo maisiņu, utilizēšanas maisiņu, plakano ieloču filtru, šļūteni, instrumenta uznavu, liekto posmu, uzsūkšanas cauruli, salaidumu sprauslu, grīdu uzkopšanas sprauslu, saru aptveri, gumijas aptveri, pakāpjveida uznavu, uzsūkšanas otu

## **Kļūmju uzmeklēšana.**

<b>Kļūme</b>	<b>Cēlonis</b>	<b>Kļūmju novēršana</b>
Putekļu sūcējs neieslēdzas.	Ir pārdedzis elektrotīkla pievadlīnijas drošinātājs.	Nodrošiniet elektrotīkla sprieguma pievadīšanu.
	Putekļu sūcējs ir pārslēgts automātiskajā režīmā.	Pārvietojiet darba režīma pārslēdzēju stāvoklī „I”.

<b>Kļūme</b>	<b>Cēlonis</b>	<b>Kļūmju novēršana</b>
Ir samazināta uzsūkšanas jauda.	Putekļu sūcējs nav pareizi samontēts.	Pareizi novietojiet putekļu sūcēja augšējo daļu un pilnīgi noslēdziet abas aizdares.
	Ir nosprostota uzsūkšanas sistēma.	Iztīriet uzsūkšanas šļūteni un uzsūkšanas caurules.
	Ir piepildījies neaustā materiāla filtrējošais maisiņš.	Nomainiet neaustā materiāla filtrējošo maisiņu.
	Ir piesārņojies plakanais ieloču filtrs.	Nomainiet plakano ieloču filtru.
	Ir piepildījies utilizēšanas maisiņš.	Nomainiet utilizēšanas maisiņu.
Uzsūkšanas laikā izdalās putekļi.	Ir nepareizi ievietots plakanais ieloču filtrs.	Koriģējiet plakanā ieloču filtra ievietošanas veidu.
Mitrās uzsūkšanas laikā nav uzsūkšanas jaudas.	Ir piepildījies tvertne.	Iztukšojiet tvertni.
Šķidrumu uzsūkšanas laikā nenotiek automātiskā izslēgšanās.	Ir netīras zondes.	Ar suku notīriet zondes un iztīriet telpu starp tām.
	Ir piepildījies tvertne.	Uzsūcot elektrību nevadošus šķidrumus, pārbaudiet tvertnes piepildīšanās pakāpi un vajadzības gadījumā iztukšojiet tvertni.
Nedarbojas filtra automātiskās tīrīšanas (AC) funkcija.	Nav pievienota uzsūkšanas šļūtene.	Pievienojiet uzsūkšanas šļūteni.
Neieslēdzas un neizslēdzas filtra automātiskās tīrīšanas (AC) funkcija.		Sazinieties ar FEIN klientu apkalpošanas dienestu.

Kļūme	Cēlonis	Kļūmju novēršana
FEIN Dustex 35 MX AC (**): skan tonālais signāls.	Uzsūkšanas šļūtenes iestatītais diametrs neatbilst šļūtenes reālajam diametram.	Ar pārslēdzēja palīdzību iestatiet uzsūkšanas šļūtenes reālo diametra vērtību.
	Ir piesārņojies plakanais ieloču filtrs.	Nomainiet plakano ieloču filtru.
	Ir piepildījies utilizēšanas maisiņš.	Nomainiet utilizēšanas maisiņu.
	Ir nosprostota uzsūkšanas sistēma.	Iztīriet uzsūkšanas šļūteni un uzsūkšanas caurules.

## Garantija.

Garantija izstrādājumam tiek noteikta atbilstoši spēkā esošajai tās valsts likumdošanai, kurā izstrādājums ir ticis laists pārdošanā. Bez tam firma FEIN nosaka izstrādājumam garantiju atbilstoši FEIN garantijas deklarācijai. Putekļu sūcēja piegādes komplektā var tikt iekļauta tikai daļa no šajā lietošanas pamācībā aprakstītajiem vai attēlotajiem piederumiem.

## Atbilstības deklarācija.

**CE apliecinājums** ir derīgs tikai Eiropas Savienības un EBTA (Eiropas Brīvās tirdzniecības asociācijas) valstīm un tikai izstrādājumiem, kas paredzēti ES vai EBTA tirgum. Pēc izstrādājuma laišanas ES tirgū UKCA zīme zaudē derīgumu.

**UKCA apliecinājums** attiecas tikai uz Lielbritānijas tirgu (Anglija, Velsa un Skotija) un tikai uz izstrādājumiem, kas paredzēti Apvienotās Karalistes tirgum. Pēc produkta laišanas ES tirgū CE zīme zaudē derīgumu.

Firma FEIN ar pilnu atbildību deklarē, ka šis izstrādājums atbilst šīs lietošanas pamācības pēdējā lappusē minētajām spēkā esošajām direktīvām.















Tehniskā dokumentācija no:  
C. & E. Fein GmbH  
Hans-Fein-Straße 81  
73529 Schwäbisch Gmünd-Bargau,  
Germany

## Vides aizsardzība, atbrīvošanās no nolietotajiem izstrādājumiem.

Nolietotais putekļu sūcējs, tā piederumi un iesaiņojuma materiāli jāpakļauj otrreizējai pārstrādei apkārtējai videi nekaitīgā veidā.

正本使用说明书的翻譯。

## 使用的符号，缩写和代名词。

符号，图例	解说
	务必阅读附带的文件，例如使用说明书以及一般性的安全提示。
	进行这个步骤前，先从电源插座上拔出插头。否则可能因为不小心开动电动工具而造成伤害。
	请遵循旁边文字或插图的指示！
	请遵循旁边文字或插图的指示！
	工作时必须戴上护目镜。
	工作时必须戴上耳罩。
<b>CE</b>	证明此电动工具符合欧洲共同体的规定标准。
<b>UK CA</b>	确认电动工具符合英国（英格兰，威尔士，苏格兰）的法规。
<b>EAC</b>	证明电动工具符合关税同盟的准则。
	一般性的禁止符号。禁止执行此步骤。
	附加资讯。
	开动
	关闭
 <b>警告</b>	本提示指出潜伏的危险状况。它们可能导致严重的伤害甚至造成死亡。
 <b>当心</b>	本提示在警告潜伏的危险状况。这些状况可能导致伤害。
	分开收集损坏的电动工具，电子和电动产品，并且以符合环保要求的方式回收可利用的资源。
	配备基本绝缘功能的产品，另外本产品也有已经接地的可触摸的导电部件。
<b>IPX4</b>	防水等级
	會釋放靜電
<b>(**)</b>	可以包含数字或字母

符号	国际通用单位	本国使用单位	解说
$P_1$	W	瓦	输入功率

符号	国际通用单位	本国使用单位	解说
$P_{Max}$	W	瓦	最大输入功率
$P_A$	W	瓦	内置式插座的最大功率
$U$	V	伏	额定电压
$f$	Hz	赫兹	频率
	l	l	容器容量
	l	l	液体容量
	l/s	公升 / 秒	用 4 米软管的空气流量 Ø 35 毫米
	l/s	公升 / 秒	风扇上的空气流量
	hPa	百帕	低压
$L \times B \times H$	mm	毫米	长 x 宽 x 高
$\varnothing$	mm	毫米	圆形零件的直径
	kg	公斤	重量符合 EPTA- Procedure 01 的规定
$L_w$	$h^{-1}$	小时 <sup>-1</sup>	换气率
$L_{pA}$	dB(A)	分贝 (A)	声压水平
$L_{wA}$	dB(A)	分贝 (A)	声功率水平
$K_{pA}/K_{wA}$	dB(A)	分贝 (A)	不确定性系数
$a$	$m/s^2$	米 / 秒 <sup>2</sup>	振荡发射值根据 ISO 5349-1
	m, s, kg, A, mm, V, W, Hz, N, °C, dB, min, $m/s^2$	米, 秒, 公斤, 安培, 毫米, 伏特, 瓦, 赫兹, 牛顿, 摄氏, 分贝, 分, 米 / 秒 <sup>2</sup>	国际性单位系统 SI 中的 标准单位和引用单位。

## 有关您的安全。

**警告** 阅读所有的安全规章和指示。如未遵循安全规章和

指示, 可能遭受电击, 产生火灾和 / 或造成严重伤害。

妥善保存所有的安全规章和指示以便日后查阅。

 未彻底阅读并完全了解本使用说明书以及附带的 " 一般性安全规章 " 之前, 不可以操作本吸尘器。保

存上述文件以方便日后查阅, 如果转让或出售吸尘器, 要将上述文件交给新的物主。

同时也要注意各国有关的工作安全规定。

## 本吸尘器的用途

湿 / 干吸尘器, 安装了 FEIN 认可的工具和附件后, 可以在能够遮蔽风雨的环境中吸取对人体无害的粉尘, L 级粉尘 (FEIN Dustex 35 LX AC (\*\*)), M 级粉尘 (FEIN Dustex 35 MX

AC(\*\*)) 和较小的尘埃微粒。尤其在  
使用电动工具进行会生成大量灰尘的  
工作时，以及抽空不可燃性液体时，  
更需要借助本机器。

本吸尘器适用于工商业用途，例如在  
酒店，学校，医院，工厂，商店，办  
公室和出租场所。

**仅适用于欧盟国家：**



针对 L 级粉尘的吸  
尘器（根据 IEC/  
EN 60335-2-69），

适合干吸暴露限值  $> 1$  毫克 / 米<sup>3</sup> 的  
有害粉尘。



针对 M 级粉尘的吸  
尘器（根据 IEC/  
EN 60335-2-69），

适合干吸暴露限值  $> 0,1$  毫克 / 米<sup>3</sup>  
的有害粉尘。

**仅适用于瑞士：**

吸尘器工作期间，只允许在干燥的环  
境中使用吸尘器插座。



**警告**

本吸尘器中存在有害粉尘。清  
空和维护的工作，包括移除集尘容  
器，都只能由专家执行。工作时必须  
穿戴适当的安全装备。操作吸尘器时  
务必使用完整的过滤系统。否则可能  
会危害您的健康。

本吸尘器也可以配合功率足够，符合  
ISO 8528，而且规格等级为 G2 的交  
流发电机一起使用。如果所谓的畸变  
系数超过 10%，则不符合标准。如  
有疑问，请索取你所使用发电机的相  
关资料。

**特殊的安全指示。**

体能，感官或心理能力受限，以及缺  
乏经验和 / 或知识的人（包括儿童）  
不适合操作本吸尘器。

看顾好儿童。以确保儿童不会玩弄吸  
尘器。

**警告** 操作人员必须经过适当的  
培训，学习如何使用本吸  
尘器。在使用之前，必须提供操作者  
相关的资讯与指示，并且要让操作者  
接受如何使用吸尘器的培训。此外也  
要让操作者充分了解即将使用的物料  
并且让他知道如何安全地处理所聚集  
的材料。操作人员必须遵守与处理材  
料有关的安全规章。

戴上防护用品。根据适用情况，使用  
面罩，安全护目镜或安全眼镜。适用  
时，戴上防尘面具，听力保护器，手  
套和能挡小磨料或工件碎片的工作围  
裙。眼防护罩必须挡住各种操作产生  
的飞屑。防尘面具或口罩必须能够过  
滤操作产生的颗粒。长期暴露在高强  
度噪音中会引起失聪。

吸尘器只能连接在合格的，有保护接  
地触点的插座上。只能使用未损坏的  
电源线，以及经过定期检查并具备  
接地安全引线的延长线。安全引线如  
果不连贯可能导致触电。

本机器配备了接地装备可以导出静电  
电荷。所以连接静电耗散配件（选  
件）时不会产生火花和电涌。

进行湿式吸及时容器务必要位在水平  
的位置上。否则如果马达进水，会有  
触电的危险。

不要滥用电源线，例如使用它来拖移  
吸尘器或拔出插在插座上的插头。电  
源线要远离热，油，锐边或运作中的



部件。不可以碾压或挤压电源线。电源线如果损坏了或纠结在一起，会增加触电的危险。

更换附件之前，先从电源插座上拔出电源线。做此预防措施可减少触电的风险。

不可以吸集有害物质，例如山毛榉尘或橡木尘、石尘或石棉尘。上述废尘可能导致癌症。

确保工作场所通风良好。

请勿吸汲易燃或易爆液体，如汽油，油，酒精，溶剂。请勿吸汲炙热或可燃性粉尘。不可以有爆炸危险的区域使用吸尘器。粉尘，蒸气或液体可能自燃或爆炸。

禁止使用螺钉或钉子吸尘器上固定铭牌及标志。绝缘材料如果受损，将无法防止触电。使用胶粘标签。

只能使用 FEIN 专门针对本吸尘器而设计或推荐的附件。只因为你可以将附件固定在吸尘器上，这并不能保证您可以安全地使用机器。

操作前必须检查（参考页数 6-12）电源线和插头是否有任何损坏。

**警告** 吸尘器的插头 仅能用来连接外部的电动工具。吸尘器是由连接的电动工具来启动的。电动工具的功率不可以超过吸尘器插头的最大功率  $P_A$ 。

另外也要参阅，即将连接到吸尘器插座上的电动工具的使用说明书和安全规章。

建议：操作吸尘器时，必须使用最多 30 mA 额定剩馀电流的漏电断路器 (RCD)。

吸尘器只能存放在室内。

吸尘时的允许环境温度是  $-10\text{ }^{\circ}\text{C}$  到  $+40\text{ }^{\circ}\text{C}$ 。

不可以低温下使用吸尘器。低温下，电源线可能会损坏，进而破坏机器的安全性。

## 操作指示。

操作方式，参考页数 11/12。

如果要讲吸尘器排出的废气再导入房内，得确保房间里有足够的换气率  $L$ 。被导回的气流最多只能占新鲜空气量（房间的容积  $\times$  换气率  $L_w$ ）的 50%。如果没有特殊的通风措施： $L_w = 1\text{ h}^{-1}$ 。

出现短路和 / 或大量溢出灰尘时要立即关闭吸尘器并拔掉电源线。



不可以拿吸尘器充当踏板或脚垫。如果吸尘器翻覆了您会受伤，吸尘器也可能损坏。

## 折叠过滤器

更换过滤器，见页数 13-15/ 302 章节 "找出故障。"

更换过滤器时要穿戴个人的防护设备（防护口罩，防护手套）。

只可以在合适的场所更换过滤器并且不能危及他人。

取出污秽的过滤器后，以一般市售的非研磨性清洗剂及水，清洗过滤器的净气侧和密封面。

**当心** 吸尘时务必使用折叠过滤器，否则马达会受损，而且大量外溢的微尘会损害您的健康。

**!** 吸集 L 级粉尘或 M 级粉尘时只能使用干燥的折叠过滤器，过滤器即不能有湿气也不能呈现潮湿状态。

**!** 从湿式吸汲转换成干式吸尘时，要先晾干折叠过滤器，或是换上干燥的过滤器。否则折叠过滤器无法正常运作。

折叠过滤器要保持干燥，并定期清理。

## 垃圾袋，不织布过滤袋 (见第 8 页)

只针对 **FEIN Dustex 35 MX AC (\*\*)**: 吸集细微粉尘以及处理机器中的废尘时，为了达到减尘的效果可以加装垃圾袋或不织布过滤袋。

安装垃圾袋时先将它的开口覆盖在集尘箱的边缘。然后再将另一个开口正确地套在吸管接头的接头套上。

拆除时首先要提起垃圾袋，从吸管接头上解开垃圾袋并向后将它拉出。最后再用封闭条封紧垃圾袋。

吸集湿的污垢后，务必取出垃圾袋。

安装不织布过滤袋时请注意：锁定方块和不织布过滤袋要正确的靠在箱体的内壁。而不织布过滤袋的纸板凸缘则必须正确地套在吸管接头的接头套上。

取出过滤袋后得关闭好袋口盖子以避免造成污染。

## 鸣笛声 (参见第 12 页)

只针对 **FEIN Dustex 35 MX AC (\*\*)**: 根据吸管的直径，将设定旋钮调整在正确的值上。

当空气流速低于 20 米 / 秒时，机器会发出鸣笛声。此时要清空容器和 / 或检查抽吸系统是否堵塞了。

## 吸尘器插座 (参见第 11 页)

开动吸尘器时的不同开关位置请见 11/12 页。

将开关设定在  位置，只要开动连接在吸尘器上的电动工具，吸尘器就会一起连动。

将电动工具连接在吸尘器的插座之前，必须先关闭吸尘器。只能将已经关闭的电动工具连接在吸尘器的插座上。

在您关闭了连接在吸尘器插座上的电动工具之后，吸尘器还会继续运作约 15 秒，随即便会自动关闭。

## 湿式吸汲 (见第 17 页)

当吸尘器吸汲会导电的液体时，如果内容物的量达到了容器的容量极限，吸尘器会自动关闭 (自动关闭功能)。从插座上拔出插头并清空容器。

如果湿式吸汲非导电流体，即便内容物的量已经达到了容器的容量极限，吸尘器也 **不会自动关闭**。及时清空容器。

如果吸尘器泄漏出泡沫，立即关闭机器，并清空容器。

完成湿式吸汲之后，要用刷子清洗探头和它们之间的空隙 (参见第 16 页)。

## 自动清洁过滤器功能 (参见第 12 页)

机器出厂时，AC 功能 " 过滤器自动清洁功能 " 是被启动的，换句话说，每经过 15 秒机器就会自动以多道气流清洁过滤器。

吸集湿的污垢或者以吸水为主时，我们建议您关闭

AC 功能 " 过滤器自动清洁功能 "。

## 附件 (参见 9/20 页)

安装附件时只需酌量施压。拆卸时先拧松零件，然后再拉出零件。

## 搬运



本吸尘器不能悬挂使用。勿将吸尘器悬挂在吊车的挂钩上。否则，您可能会受伤或损害吸尘器。

搬运吸尘器时要将可上锁的脚轮固定在车辆上 (见第 8 页)。

勿以推柄搬运吸尘器，而要使用握柄。

**只针对 FEIN Dustex 35 MX AC (\*\*):** 使用密封塞封闭吸管接头 (见第 18 页)。

## 维修和顾客服务。

维护和清洁吸尘器前，请切断它的电源 (拔出插头)。

 检查接头，密封件及软管。坏损机件的修理工作，只能交给合格的专业人员执行，并且只能使用 FEIN 的原厂备件。

**只针对 FEIN Dustex 35 MX AC (\*\*):** 运输与维护吸尘器时，要使用密封塞封闭吸管接头 (见第 18 页)。

清洁吸尘器时要使用一般市面上的无腐蚀性清洁剂和水。清洁后要完全晾干吸尘器。

 使用后要清空容器，并除去较大的污垢和灰尘。

吸汲完液体务必清空容器。接着再让仍然安装着附件的吸尘器继续运作数分钟，以方便干燥零件。

根据法规处理旧的折叠过滤器和过滤袋。

如果需要更换电源线，只能交给 FEIN 或经过授权的 FEIN 电动工具顾客服务中心执行，这样才不会损害机器的安全性。

至少一年一次由制造商或专业指导人员检验防尘技术功能。例如检查过滤器是否受损，吸尘器的运作和密封性以及控制装置的功能是否正常 (针对 FEIN Dustex 35 MX AC (\*\*))。

如果在肮脏的环境中操作 L 和 M 等级的吸尘器，要清洁机器外壳及所有零件，或以密封剂处理上述部件。进行维护和修理工作时，要丢弃已经无法彻底清理干净零件。丢弃时要以密封袋装好这些零件，并遵循有关淘汰类似废弃物的法规来处理。

操作者自行维护吸尘器时要先拆开吸尘器，然后在可执行的范围内进行清洁和维护的工作，此时不可以对维护者本身或他人造成危险。拆开吸尘器之前应该先清洗吸尘器，以避免可能发生的危险。

拆开吸尘器的场所，必须通风良好。进行维护时得穿戴好个人的防护装备。维护后应该要能够达到彻底清洁维护部位的效果。

与石棉接触过的产品不允许寄送去维修。请按照当地有关处理含石棉废物的规定处理受石棉污染的产品。

在以下的互联网 [www.fein.com](http://www.fein.com) 您可以查到吸尘器目前的备件清单。

**以下零件您可以根据需要自行更换：** 不织布过滤袋，垃圾袋，折叠过滤器，吸尘软管，安装件套管，肘管，吸管，缝隙吸嘴，地板吸嘴，刷毛吸头，橡胶吸头，缩径吸头，刷子吸头

## 找出故障。

故障	原因	排除故障
无法开动吸尘器。	屋内的保险丝烧断了。	确保电力供应。
	吸尘器处在自动模式。	将功能开关调整到 "I"。
吸力降低。	吸尘器安装不正确。	安装好罩盖并牢牢地关好两个锁。
	吸尘系统堵塞。	清洁吸尘软管和吸管。
	无织布过滤袋已满。	更换无织布过滤袋。
	折叠过滤器已满。	更换折叠过滤器。
	垃圾袋满了。	更换垃圾袋。
吸尘过程中会排出废尘。	折叠过滤器的安装位置不正确。	更正折叠过滤器的位置。
进行湿式吸汲时无吸力。	容器已满。	清空容器。
自动关闭装备（在湿式吸汲时）无反应。	探头脏了。	用刷子清洁探头和它们之间的空隙。
	容器已满。	如果是不导电液体，检查水位并视情况倒空容器。
过滤器自动清洁功能 (AC) 失灵。	未安装吸尘软管。	连接吸尘软管。
无法开动 / 关闭过滤器自动清洁功能 (AC)。		联系 FEIN 客服中心。
FEIN Dustex 35 MX AC (**): 鸣笛声响起。	设定的直径和实际的吸尘软管直径不符。	在相对应的旋钮开关上设定正确的吸尘软管直径。
	折叠过滤器已满。	更换折叠过滤器。
	垃圾袋满了。	更换垃圾袋。
	吸尘系统堵塞。	清洁吸尘软管和吸管。

## 保修。

有关本产品的保修条件，请参考购买国的相关法律规定。此外 FEIN 还提供制造厂商的保修服务。有关保修的细节，请向您的专业经销商，FEIN 在贵国的代理或您的 FEIN 顾客服务中心询问。

本使用说明书中提到的或标示的附件，只有一部分是包含在吸尘器的供货范围中。

## 合格说明。

**CE 声明** 仅对欧盟和 EFTA（欧洲自由贸易联盟）的国家，及针对欧盟或 EFTA 市场的产品有效。当产品在欧盟市场流通后，UKCA（英国合格评定标志）商标即失效。

**UKCA 声明** 仅适用于英国市场（英格兰，威尔士和苏格兰），及适用于针对英国市场的产品。一旦产品进入英国市场，CE 标志便失效。

FEIN 公司单独保证，本产品符合说明书末页上所列出的各有关规定的标准。

技术性文件存放在：  
C. & E. Fein GmbH  
Hans-Fein-Straße 81  
73529 Schwäbisch Gmünd-Bargau,  
Germany

## 环境保护和废物处理。

必须以符合环保要求的方式回收再利用包装材料，损坏的吸尘器和附件。

# China RoHS Status Certificate

## 中国 RoHS 认证概况

Table of Toxic and Hazardous Substances/Elements and their Content as required by China's Management Methods for Controlling Pollution by Electronic Information Products

有毒有害物质 / 成分及其含量表

- 根据《中国电子信息产品污染控制管理办法》要求

部件名称 Component name	有害物质 Hazardous substance					
	铅 (Pb)	汞 (Hg)	镉 (Cd)	六价铬 (Cr (VI))	多溴联苯 (PBB)	多溴二苯醚 (PBDE)
电子配件 Electronics (PCB, switch, wiring etc.)	x	o	x	o	o	o
发动机 Motor	x	o	o	o	o	o
电源线 Power cord	x	o	o	o	o	o
基础零件 Fastener elements	x	o	o	o	o	o
金属零件 Metal parts	x	o	o	o	o	o

本表格依据 SJ/T 11364 的规定编制。

O：表示该有害物质在该部件所有均质材料中的含量均在 GB/T 26572 规定的限量要求以下。



















X：表示该有害物质至少在该部件的某一均质材料中的含量超出 GB/T 26572 规定的限量要求。

This table was developed according to the provisions of SJ/T 11364.O: The content of such hazardous substance in all homogeneous materials of such component is below the limit required by GB/T 26572X: the content of such hazardous substance in a certain homogeneous material of such component is beyond the limit required by GB/T 26572

	有害物质 Hazardous substance					
电源 Power supplies	x	o	o	o	o	o
铜管件 Brass parts	x	o	o	o	o	o
铝件 Aluminium parts	x	o	o	o	o	o
<p>本表格依据 SJ/T 11364 的规定编制。</p> <p>O：表示该有害物质在该部件所有均质材料中的含量均在 GB/T 26572 规定的限量要求以下。</p> <p>X：表示该有害物质至少在该部件的某一均质材料中的含量超出 GB/T 26572 规定的限量要求。</p> <p>This table was developed according to the provisions of SJ/T 11364.O: The content of such hazardous substance in all homogeneous materials of such component is below the limit required by GB/T 26572X: the content of such hazardous substance in a certain homogeneous material of such component is beyond the limit required by GB/T 26572</p>						

正本使用說明書的翻譯。

## 使用的符號，縮寫和代名詞。

符號，圖例	解說
	必須閱讀附帶的文件，例如使用說明書以及一般性的安全提示。
	進行這個步驟前，先從電源插座上拔出插頭。否則可能因為不小心開啟電動工具而造成傷害。
	請遵循旁邊文字或插圖的指示！
	請遵循旁邊文字或插圖的指示！
	工作時必須戴上護目鏡。
	工作時必須戴上耳罩。
	證明此電動工具符合歐洲共同體的規定標準。
	確認電動工具符合英國（英格蘭，威爾士，蘇格蘭）的法規。
	證明電動工具符合關稅同盟的準則。
	一般性的禁止符號。禁止執行此步驟。
	附加資訊。
	開動
	關閉
 <b>警告</b>	本標示提示潛伏的危險狀況。它們可能導致嚴重的傷害甚至造成死亡。
 <b>當心</b>	本提示在警告潛伏的危險狀況。這些狀況可能導致傷害。
	分類收集已損壞的電動工具，電子和電動產品，並且以符合環保要求的方式回收，可使有用物料循環再用。
	配備基本絕緣功能的產品，另外本產品也有已經接地的可觸摸的導電部件。
IPX4	防水等級
	會釋放靜電
(**)	可以包含數字或字母



符號	國際通用單位	本國使用單位	解說
$P_1$	W	瓦	輸入功率
$P_{Max}$	W	瓦	最大輸入功率
$P_A$	W	瓦	內置式插座的最大功率
$U$	V	伏	額定電壓
$f$	Hz	赫茲	頻率
	l	l	容器容量
	l	l	液體容量
	l/s	公升 / 秒	用 4 米軟管的空氣流量 Ø 35 毫米
	l/s	公升 / 秒	風扇上的空氣流量
	hPa	百帕	低壓
$L \times B \times H$	mm	毫米	長 x 寬 x 高
Ø	mm	毫米	圓形零件的直徑
	kg	公斤	重量符合 EPTA- Procedure 01 的規定
$L_w$	$h^{-1}$	小時 <sup>-1</sup>	換氣率
$L_{pA}$	dB(A)	分貝 (A)	聲壓水平
$L_{wA}$	dB(A)	分貝 (A)	聲壓功率水平
$K_{pA}/K_{wA}$	dB(A)	分貝 (A)	不確定系數
$a$	$m/s^2$	米 / 秒 <sup>2</sup>	振蕩發射值根據 ISO 5349-1
	m, s, kg, A, mm, V, W, Hz, N, °C, dB, min, $m/s^2$	米, 秒, 公斤, 安培, 毫米, 伏特, 瓦, 赫茲, 牛頓, 攝氏, 分貝, 分, 米 / 秒 <sup>2</sup>	國際性單位系統 <b>SI</b> 中的 標準單位和引用單位。

## 有關您的安全。

**警告** 閱讀所有的安全規章和指示。如未遵循安全規章和指示，可能遭受電擊，產生火災和 / 或造成嚴重傷害。

妥善保存所有的安全規章和指示以便日後查閱。

 未徹底閱讀並完全了解本使用說明書以及附帶的 " 一般性安全規章 " 之前，不可以操作本吸塵器。保

存上述文件以方便日後查閱，如果轉讓或出售吸塵器，要將上述文件交給新的物主。

同時也要注意各國有關的工作安全規定。

## 本吸塵器的用途

濕 / 乾吸塵器，安裝了 FEIN 認可的工具和附件後，可以在能夠遮蔽風雨的環境中吸取對人體無害的粉塵，L 級粉塵 (FEIN Dustex 35 LX AC (\*\*))，M

級粉塵 (FEIN Dustex 35 MX AC (\*\*)) 和較小的塵埃微粒。尤其在使用電動工具進行會生成大量灰塵的工作時，以及抽空不可燃性液體時，更需要借助本機器。

本吸塵器適用於工商業用途，例如在酒店，學校，醫院，工廠，商店，辦公室和出租場所。

僅適用於歐盟國家：



針對 L 級粉塵的吸塵器 (根據 IEC/EN60335-2-69)，

適合乾吸暴露限值  $> 1$  毫克 / 米<sup>3</sup> 的有害粉塵。



針對 M 級粉塵的吸塵器 (根據 IEC/EN 60335-2-69)，

適合乾吸暴露限值  $> 0,1$  毫克 / 米<sup>3</sup> 的有害粉塵。

僅適用於瑞士：

吸塵器工作期間，只允許在乾燥的環境中使用吸塵器插座。



**警告**

本吸塵器中存在有害粉塵。清空和維護的工作，包括移除集塵容器，都只能由專家執行。工作時必須穿戴適當的安全裝備。操作吸塵器時務必使用完整的過濾系統。否則可能會危害您的健康。

本吸塵器也可以配合功率足夠，符合 ISO 8528，而且規格等級為 G2 的交流發電機一起使用。如果所謂的畸變系數超過 10%，則不符合標準。如有疑問，請索取你所使用發電機的相關資料。

**特別安全說明。**

體能，感官或心理能力受限，以及缺乏經驗和 / 或知識的人 (包括兒童) 不適合操作本吸塵器。

看顧好兒童。以確保兒童不會玩弄吸塵器。

**警告**

操作人員必須經過適當的培訓，學習如何使用本吸塵器。

在使用之前，必須提供操作者相關的資訊與指示，並且要讓操作者接受如何使用吸塵器的培訓。此外也要讓操作者充分了解即將使用的物料並且讓他知道如何安全地處理所收集的材料。操作人員必須遵守與處理材料有關的安全規章。

戴上防護用品。根據適用情況，使用面罩，安全護目鏡或安全眼鏡。適用時，戴上防塵面具，聽力保護器，手套和能擋小磨料或工件碎片的工作圍裙。眼防護罩必須擋住各種操作產生的飛屑。防塵面具或口罩必須能夠過濾操作產生的顆粒。長期暴露在高強度噪音中會引起失聰。

吸塵器只能連接在合格的，有保護接地觸點的插座上。只能使用未損壞的電源線，以及經過定期檢查並具備接地安全引線的延長線。安全引線如果不連貫可能導致觸電。

本機器配備了接地裝備可以導出靜電電荷。所以連接靜電耗散配件 (選件) 時不會產生火花和電湧。

進行濕式吸及時容器務必要位在水平的位置上。否則如果馬達進水，會有觸電的危險。

不要濫用電源線，例如使用它來拖移吸塵器或拔出插在插座上的插頭。電源線要遠離熱，油，銳邊或運作中的

部件。不可以碾壓或擠壓電源線。電源線如果損壞了或糾結在一起，會增加觸電的危險。

更換附件之前，先從電源插座上拔出電源線。做此預防措施可減少觸電的風險。

不可以吸集有害物質，例如山毛榉塵或橡木塵、石塵或石棉塵。上述廢塵可能導致癌症。

確保工作場所通風良好。

請勿吸吸易燃或易爆液體，如汽油，油，酒精，溶劑。請勿吸吸炙熱或可燃性粉塵。不可以有爆炸危險的區域使用吸塵器。粉塵，蒸氣或液體可能自燃或爆炸。

禁止使用螺釘或釘子在吸塵器上固定銘牌及標誌。絕緣材料如果受損，則無法防止觸電。使用膠粘標籤。

只能使用 FEIN 專門針對本吸塵器而設計或推薦的附件。只因為你可以將附件固定在吸塵器上，這並不能保證您可以安全地使用機器。

操作前必須檢查（參考頁數 6–12）電源線和插頭是否有任何壞損。

**警告** 吸塵器的插頭僅能用來連接外部的電動工具。吸塵器是由連接的電動工具來啟動的。電動工具的功率不可以超過吸塵器插頭的最大功率  $P_A$ 。

另外也要參閱，即將連接到吸塵器插座上的電動工具的使用說明書和安全規章。

建議：操作吸塵器時，必須使用最多 30 mA 額定剩餘電流的漏電斷路器 (RCD)。

吸塵器只能存放在室內。

吸塵時的允許環境溫度是  $-10^{\circ}\text{C}$  到  $+40^{\circ}\text{C}$ 。

不可以低溫下使用吸塵器。低溫下，電源線可能會損壞，進而破壞機器的安全性。

## 操作指示。

操作方式，參考頁數 11/12。

如果要將吸塵器排出的廢氣再導入房內，得確保房間裡有足夠的換氣率  $L$ 。被導回的氣流最多只能占新鮮空氣量（房間的容積  $\times$  換氣率  $L_w$ ）的 50 %。如果沒有特殊的通風措施：  
 $L_w = 1 \text{ h}^{-1}$ 。

出現短路和 / 或大量溢出灰塵時要立即關閉吸塵器並拔掉電源線。



不可以拿吸塵器充當踏板或腳墊。如果吸塵器翻覆了您會受傷，吸塵器也可能損壞。

## 折疊過濾器

更換過濾器，見頁數 13–15/ 312 章節 " 找出故障。 "

更換過濾器時要穿戴個人的防護設備（防護口罩，防護手套）。

只可以在合適的場所更換過濾器並且不能危及他人。

取出污穢的過濾器後，以一般市售的非研磨性清洗劑及水，清洗過濾器的淨氣側和密封面。

**當心** 吸塵時務必使用折疊過濾器，否則馬達會受損，而且大量外溢的微塵會損害您的健康。

**!** 吸集 L 級粉塵或 M 級粉塵時只能使用乾燥的折疊過濾器，過濾器即不能有濕氣也不能呈現潮濕狀態。

**!** 從濕式吸汲變換成乾式吸塵時，要先晾乾折疊過濾器，或是換上乾燥的過濾器。否則折疊過濾器無法正常運作。

折疊過濾器要保持乾燥，並定期清理。

### 垃圾袋，不織布過濾袋 (見第 8 頁)

只針對 **FEIN Dustex 35 MX AC (\*\*)**: 吸集細微粉塵以及處理機器中的廢塵時，為了達到減塵的效果可以加裝垃圾袋或不織布過濾袋。

安裝垃圾袋時先將它的開口覆蓋在集塵箱的邊緣。然後再將另一個開口正確地套在吸管接頭的接頭套上。

拆除時要先提起垃圾袋，從吸管接頭上解開垃圾袋並向後將它拉出。最後再用封閉條封緊垃圾袋。

吸集濕的污垢後，務必取出垃圾袋。

安裝不織布過濾袋時請注意：鎖定滑塊和不織布過濾袋要正確的靠在箱體的內壁。而不織布過濾袋的紙板凸緣則必須正確地套在吸管接頭的接頭套上。

取出過濾袋後得關閉好袋口蓋子以避免造成污染。

### 鳴笛聲 (參見第 12 頁)

只針對 **FEIN Dustex 35 MX AC (\*\*)**: 根據吸管的直徑，將設定旋鈕調整在正確的值上。

當空氣流速低於 20 米 / 秒時，機器會發出鳴笛聲。此時要清空容器和 / 或檢查抽吸系統是否堵塞了。

### 吸塵器插座 (參見第 11 頁)

開動吸塵器時的不同開關位置請見 11/12 頁。

將開關設定在 **☐** 位置，只要開動連接在吸塵器上的電動工具，吸塵器就會一起連動。

將電動工具連接到吸塵器的插座上之前，必須先關閉吸塵器。只能將已經關閉的電動工具連接在吸塵器的插座上。

在您關閉了連接在吸塵器插座上的電動工具之後，吸塵器還會繼續運作約 15 秒，隨即便會自動關閉。

### 濕式吸汲 (見第 17 頁)

當吸塵器吸汲會導電的液體時，如果內容物的量達到了容器的容量極限，吸塵器會自動關閉 (自動關閉功能)。從插座上拔出插頭並清空容器。

如果濕式吸汲非導電液體，即便內容物的量已經達到了容器的容量極限，吸塵器**不會自動關閉**。及時清空容器。

如果吸塵器泄漏出泡沫，立即關閉機器，並清空容器。

完成濕式吸汲之後，要用刷子清洗探頭和它們之間的空隙 (參見第 16 頁)。

### 自動清潔過濾器功能 (參見第 12 頁)

機器出廠時，AC 功能 " 過濾器自動清潔功能 " 是被啟動的，換句話說，每經過 15 秒機器就會自動以多道氣流清潔過濾器。

吸集濕的污垢或者以吸水為主時，我們建議您關閉

AC 功能 " 過濾器自動清潔功能 "。

## 附件 ( 參見 9/20 頁 )

安裝附件時只需酌量施壓。拆卸時先擰鬆零件，然後再拉出零件。

## 搬運



本吸塵器不能懸掛使用。勿將吸塵器懸掛在吊車的掛鉤上。否則，您可能會受傷或損害吸塵器。

搬運吸塵器時要將可上鎖的腳輪固定在車輛上 ( 見第 8 頁 )。

勿以推柄搬運吸塵器，而要使用握柄。

**只針對 FEIN Dustex 35 MX AC (\*\*):** 使用密封塞封閉吸管接頭 ( 見第 18 頁 )。

## 維修和顧客服務。

維護和清潔吸塵器前，請切斷它的電源 ( 拔出插頭 )。

 檢查接頭，密封件及軟管。壞損機件的修理工作，只能交給合格的專業人員執行，並且只能使用 FEIN 的原廠備件。

**只針對 FEIN Dustex 35 MX AC (\*\*):** 運輸與維護吸塵器時，要使用密封塞封閉吸管接頭 ( 見第 18 頁 )。

清潔吸塵器時要使用一般市面上的無腐蝕性清潔劑和水。清潔後要完全晾干乾吸塵器。

 使用後要清空容器，並除去較大的污垢和灰塵。

吸汲完液體務必清空容器。接著再讓仍然安裝著附件的吸塵器繼續運作數分鐘，以方便乾燥零件。

根據法規處理舊的折疊過濾器 and 過濾袋。

如果需要更換電源線，只能交給 FEIN 或經過授權的 FEIN 電動工具顧客服務中心執行，這樣才不會損害機器的安全性。

至少一年一次由製造商或專業指導人員檢驗防塵技術功能。例如檢查過濾器是否受損，吸塵器的運作和密封性以及控制裝置的功能是否正常 ( 針對 FEIN Dustex 35 MX AC (\*\*))。

如果在肮髒的環境中操作 L 和 M 等級的吸塵器，要清潔機器外殼及所有零件，或以密封劑處理上述部件。進行維護和修理工作時，要丟棄已經無法徹底清理乾淨的零件。丟棄時要以密封袋裝好這些零件，並遵循有關淘汰類似廢棄物的法規來處理。

操作者自行維護吸塵器時要先拆開吸塵器，然後在可執行的範圍內進行清潔和維護的工作，此時不可以對維護者本身或他人造成危險。拆開吸塵器之前應該先清洗吸塵器，以避免可能發生的危險。

拆開吸塵器的場所，必須通風良好。進行維護時得穿戴好個人的防護裝備。維護後應該要能夠達到徹底清潔維護部位的效果。

與石棉接觸過的產品不允許寄送去維修。請按照當地有關處理含石棉廢物的規定處理受石棉污染的產品。

在以下的互聯網 [www.fein.com](http://www.fein.com) 您可以查到吸塵器目前的備件清單。

**以下零件您可以根據需要自行更換：** 不織布過濾袋，垃圾袋，折疊過濾器，吸塵軟管，安裝件套管，肘管，吸管，縫隙吸嘴，地板吸嘴，刷毛吸頭，橡膠吸頭，縮徑吸頭，刷子吸頭

## 找出故障。

故障	原因	排除故障
無法開動吸塵器。	屋內的保險絲燒斷了。	確保電力供應。
	吸塵器處在自動模式。	將功能開關調整到 "I"。
吸力降低。	吸塵器安裝不正確。	安裝好罩蓋並牢牢地關好兩個鎖。
	吸塵系統堵塞。	清潔吸塵軟管和吸管。
	無織布過濾袋已滿。	更換無織布過濾袋。
	折疊過濾器已滿。	更換折疊過濾器。
	垃圾袋滿了。	更換垃圾袋。
吸塵過程中會排出廢塵。	折疊過濾器的安裝位置不正確。	更正折疊過濾器的位置。
進行濕式吸汲時無吸力。	容器已滿。	清空容器。
自動關閉裝備（在濕式吸汲時）無反應。	探頭髒了。	用刷子清潔探頭和它們之間的空隙。
	容器已滿。	如果是不導電液體，檢查水位並視情況倒空容器。
過濾器自動清潔功能 (AC) 失靈。	未安裝吸塵軟管。	連接吸塵軟管。
無法開動 / 關閉過濾器自動清潔功能 (AC)。		聯系 FEIN 客服中心。
FEIN Dustex 35 MX AC (**): 嗚笛聲響起。	設定的直徑和實際的吸塵軟管直徑不符。	在相對應的旋鈕開關上設定正確的吸塵軟管直徑。
	折疊過濾器已滿。	更換折疊過濾器。
	垃圾袋滿了。	更換垃圾袋。
	吸塵系統堵塞。	清潔吸塵軟管和吸管。

## 保修。

有關本產品的保修條件，請參考購買國的相關法律規定。此外 FEIN 還提供製造廠商的保修服務。有關保修的細節，請向您的專業經銷商，FEIN 在貴國的代理或您的 FEIN 顧客服務中心詢問。

本使用說明書中提到的或標示的附件，只有一部分是包含在吸塵器的供貨範圍中。

## 合格說明。

**CE 聲明**僅對歐盟和 EFTA ( 歐洲自由貿易聯盟 ) 的國家，及針對歐盟或 EFTA 市場的產品有效。當產品在歐盟市場流通後，UKCA ( 英國合格評定標誌 ) 商標即失效。

**UKCA 聲明**僅適用於英國市場 ( 英格蘭，威爾士和蘇格蘭 )，及適用於針對英國市場的產品。一旦產品進入英國市場，CE 標誌便失效。

FEIN 公司單獨保證，本產品符合說明書末頁上所列出的各有關規定的標準。

技術性文件存放在：  
C. & E. Fein GmbH  
Hans-Fein-Straße 81  
73529 Schwäbisch Gmünd-Bargau,  
Germany



















## 環境保護和廢物處理。

必須以符合環保要求的方式回收再利用包裝材料，損壞的吸塵器和附件。









사용 설명서 원본의 번역본.

사용 기호, 약어와 의미.

기호, 부호	설명
	반드시 첨부되어 있는 사용 설명서와 일반 안전수칙을 읽으십시오.
	이 작업을 실시하기 전에 전원 콘센트에서 플러그를 빼십시오. 그렇지 않으면 전동공구가 실수로 작동하여 상해를 입을 수 있습니다.
	문장이나 그림에 나와있는 지시 사항을 반드시 준수하십시오!
	문장이나 그림에 나와있는 지시 사항을 반드시 준수하십시오!
  	작업할 때 보안경을 착용하십시오.
 	작업할 때 귀마개를 사용하십시오.
CE	전동공구가 EU (유럽연합) 해당 지침에 적합하다는 것을 증명합니다.
UK CA	전동공구가 영국 (잉글랜드, 웨일스, 스코틀랜드) 의 지침에 적합하다는 것을 확인합니다.
EAC	전동공구가 관세동맹의 해당 지침에 적합하다는 것을 증명합니다.
	일반적인 금지 표시. 이 행동은 금지되어 있습니다.
	추가 정보.
	스위치 켜기
	스위치 끄기
 경고	이 표시는 중상이나 치명적인 부상을 유발할 수 있는 위험한 상황이 될 수 있다는 것을 나타냅니다.
 주의	이 표시는 상해를 입을 수 있는 위험한 상황이 될 수 있다는 것을 경고합니다.
	폐기용 전동공구와 기타 전기 및 전동 제품은 별도로 수거하여 환경 친화적인 방법으로 재활용할 수 있도록 해야 합니다.
	기본 절연 및 접지선에 연결된 전도성 부품이 있는 제품.
IPX4	보호등급
	정전기 유도성
(**)	숫자나 알파벳을 포함할 수 있습니다



부호	국제 단위	국내 단위	설명
$P_1$	W	W	입력
$P_{Max}$	W	W	최대 입력전력
$P_A$	W	W	내장된 콘센트의 최대 접속 부하
$U$	V	V	정격 전압
$f$	Hz	Hz	주파수
	l	l	컨테이너 용량
	l	l	액체 충입량
	l/s	l/s	4 m 호스 연결 시 공기량 Ø 35 mm
	l/s	l/s	팬에서 공기량
	hPa	hPa	진공
$L \times B \times H$	mm	mm	길이 x 너비 x 높이
Ø	mm	mm	원형 부품의 직경
	kg	kg	EPTA-Procedure 01에 따른 중량
$L_w$	$h^{-1}$	$h^{-1}$	환기율
$L_{pA}$	dB(A)	dB(A)	음압 레벨
$L_{wA}$	dB(A)	dB(A)	음향 레벨
$K_{pA}/K_{wA}$	dB(A)	dB(A)	불확정성
$a$	$m/s^2$	$m/s^2$	ISO 5349-1에 따른 진동 방출치
	m, s, kg, A, mm, V, W, Hz, N, °C, dB, min, $m/s^2$	m, s, kg, A, mm, V, W, Hz, N, °C, dB, min, $m/s^2$	국제 단위 시스템 <b>SI</b> 의 기본 및 유도 단위

## 안전 수칙 .

**⚠경고** 모든 안전 수칙과 지시 사항을 상세히 읽고 준수해야 합니다. 안전 수칙과 지시 사항을 지키지 않으면 화재 위험이 있으며 감전 혹은 중상을 입을 수 있습니다.

추후 참고용으로 모든 안전 수칙과 지시 사항을 잘 보관하십시오 .



본 사용 설명서와 첨부되어 있는 일반 안전수칙을 상세히 읽고 완전히 이해하고 나서 이 진공청소기를 사용하십시오. 나중에 사용할 경우를 위해 위의 자료를 잘 보관하고, 진공청소기를 인도하거나 매각할 경우 이 자료도 함께 전달하십시오 .

또한 국내의 해당 작업 안전 규정을 준수하십시오 .

## 진공청소기의 사용 분야:

습건식 청소기는 날씨에 관계 없는 환경에서 FEIN 이 권장하는 액세서리를 사용하여, 건강에 유해하지 않은 분진이나 분진 등급 L (FEIN Dustex 35 LX AC (\*\*)) 과 분진 등급 M (FEIN Dustex 35 MX AC (\*\*)) 의 분진, 특히 전동공구로 작업할 때 발생하는 작은 먼지, 그리고 비가연성 액체를 흡입하는데 사용해야 합니다.

본 진공청소기는 호텔, 학교, 병원, 공장, 상점, 사무실 및 임대점 등에서 업소용으로 사용해야 합니다.

## EU 국가에만 해당:



노출 한계가  
>1 mg/m<sup>3</sup> 인 건강  
에 유해한 분진을

건식 흡입하는, IEC/EN 60335-2-69  
에 의거한 분진 등급 L 진공청소기.



노출 한계가  
>0.1 mg/m<sup>3</sup> 인 건  
강에 유해한 분진을

건식 흡입하는, IEC/EN 60335-2-69  
에 의거한 분진 등급 M 진공청소기.

## 오직 스위스에만 적용:

기기 사용중 진공청소기의 소켓은 건  
조한 주변환경에서만 사용해야 합니  
다.



**경고**

청소기에는 건강에 유해한 분  
진이 들어 있습니다. 분진 컨테이너  
의 처리를 포함하여 진공청소기를 비  
우거나 정비하는 작업은 반드시 전문  
기사에게 맡기십시오. 적합한 안전복  
장을 착용해야 합니다. 완전한 필터

시스템이 있는 진공청소기만을 사용  
하십시오. 그렇지 않으면 건강을 해  
칠 수 있습니다.

본 진공청소기는 또한 ISO 8528 기준  
과 기기 등급 G2 에 해당하는 성능이  
충분한 AC 발전기에 연결하여 사용할  
수 있습니다. 소위 왜곡율이 10% 를  
초과할 경우에는 특히 이 기준에 상응  
하지 않습니다. 확실치 않으면 사용  
하시는 발전기에 관해 확인해 보십시  
오.

## 특별 안전 수칙.

본 진공청소기는 신체적 정신적 능력  
과 감각 기능에 장애가 있는 사람 (어  
린이 포함) 혹은 경험이 없거나 기기  
사용법을 모르는 사람이 사용하면 안  
됩니다.

어린이들을 잘 감독하십시오. 어린  
들이 진공청소기를 갖고 놀지 않도록  
하십시오.



**경고** 작업자는 반드시 본 청소기  
사용에 관한 지시를 받아야  
합니다. 사용하기 전에 작업자는 흡  
입 소재의 안전한 처리 방법을 포함하  
여, 진공청소기와 작업 소재에 관한  
정보와 설명서를 읽고 교육을 받아야  
합니다. 작업자는 취급하려는 소재에  
관한 해당 안전 규정을 준수해야 합니  
다.

작업자는 보호장비를 착용해야 합니  
다. 작업에 따라 안면 마스크나 보안  
경을 사용하십시오. 필요한 경우 분  
진 마스크, 귀마개, 보호장갑을 사용  
하고 연마로 인한 미세한 소재 분자에  
접하게 되는 것을 방지하는 특수 작업  
용 애프린을 착용하십시오. 다양한  
작업을 할 때 공중에 떠다니는 이물질  
로부터 눈을 보호해야 합니다. 분진

마스크나 호흡 마스크로 기기 사용 시 발생하는 분진을 여과해야 합니다. 작업자가 장기간 강한 소음 환경에서 작업하면 청력을 상실할 수도 있습니다.

진공청소기를 반드시 규정에 맞는 접지된 콘센트에 연결하여 사용해야 합니다. 손상되지 않은 연결 코드와 정기적으로 점검한 보호 도체가 있는 연장 코드만을 사용하십시오. 보호 도체가 연속적이지 않으면 감전이 생길 수 있습니다.

접지된 소켓은 정전기를 방전시킵니다. 그렇기 때문에 정전기 방전 액세서리 (흡선 사항) 와 함께 사용하면 스파크 발생이나 과전류를 방지할 수 있습니다.

진공청소기로 습식 흡입작업을 할 경우 우천태이너를 반드시 수평 상태로 유지하십시오. 그렇지 않으면 진공청소기 모터에 물이 들어가 감전될 위험이 있습니다.

전원 코드를 사용하여 진공청소기를 당기거나 혹은 전원 콘센트에서 플러그를 빼지 마십시오. 전원 코드를 고열이나 오일, 날카로운 모서리 혹은 가동하는 부위에서 멀리 두십시오. 전원 코드를 차로 밟고 지나가거나 눌러 꺾지 마십시오. 손상되거나 꼬인 전원 코드로 인해 감전될 위험이 높습니다.

액세서리 부품을 교환하기 전에 전원 플러그를 콘센트에서 빼십시오. 이러한 예방 조치를 통해 감전 위험을 줄일 수 있습니다.

너도 밤나무나 떡갈나무의 분진, 석재 분진 및 석면 등 건강에 유해한 소재를 흡입하지 마십시오. 이러한 소재는 발암 물질입니다.

작업장에 환기가 잘 되도록 하십시오. 가솔린, 오일, 알코올, 용매 등 가연성 혹은 폭발성 액체를 흡입하지 마십시오. 고온이거나 가연성 분진을 흡입하지 마십시오. 폭발 위험이 있는 곳에서 진공청소기를 사용하지 마십시오. 분진, 증기 또는 액체로 인해 화재가 발생하거나 폭발할 수 있습니다.

진공청소기 위에 상표나 표지를 나서로 조이거나 리벳을 박으면 안됩니다. 절연 상태가 손상되면 감전으로부터 안전하지 못합니다. 집착 레벨을 사용하십시오.

FEIN 사가 본 진공청소기를 위해 특별히 개발하거나 추천하는 부속품만을 사용하십시오. 귀하의 진공청소기에 부속품이 맞다고 해서 안전한 사용을 보장하는 것이 아닙니다.

기기를 시동하기 전에 (6-12 면 참조) 전원 코드와 플러그가 손상되지 않았는지 확인해 보십시오.

**⚠ 경고** 진공청소기 콘센트는 반드시 외부 전동공구를 연결하는 데에만 사용해야 합니다. 전동공구를 연결하면 진공청소기가 자동으로 작동하게 됩니다. 전동공구의 접속 부하가 용량은 진공청소기 콘센트의 최대 정격 용량  $P_A$  를 초과해서는 안됩니다.

청소기 콘센트에 연결하려는 전동공구의 사용설명서와 안전수칙도 준수하십시오.

추천 : 항상 정격 전류가 30mA 혹은 그 이하인 누전 차단기 (RCD) 를 연결하여 진공청소기를 사용하십시오.

진공청소기는 실내 공간에서만 보관해야 합니다.

흡입작업 시 허용된 환경 온도는 -10 °C 에서 +40 °C 사이입니다.

진공청소기를 저온에서 사용하면 안 됩니다. 저온에서 사용하면 전원 코드가 손상될 수 있으며 이로 인해 작업 안전에 지장이 생길 수 있습니다.

## 사용 방법 .

사용법 , 11/12 면 참조 .

배기 공기가 공간 안으로 환원되는 경우 공간 내에 충분한 환기율 L 이 있어야 합니다 . 환원된 공기량은 신선한 공기량의 최대 50 % 까지여야 합니다 ( 공간 체적 x 환기율  $L_w$  ). 특별한 환기 조치가 없는 경우에는 다음이 해당됩니다 :  $L_w = 1 \text{ h}^{-1}$  .

단락이나 과도한 분진이 발생할 경우 즉시 진공 청소기의 스위치를 끄고 전원에서 분리하십시오 .



진공청소기를 발판이나 계단으로 사용하지 마십시오 . 진공 청소기가 쓰러지면 작업자가 상해를 입거나 진공청소기가 손상될 수 있습니다 .

## 플랫 폴드 필터 (flat-fold filter)

필터 교체 , 13-15/ 면 참조 321 “ 고장 원인 검색 . ”

필터를 교체할 때 개인용 안전 복장을 착용하십시오 ( 방독 마스크 , 안전 장갑 ) .

필터 교환은 다른 사람이 위험하지 않도록 이에 적합한 공간에서만 실시해야 합니다 .

오염된 필터를 제거하고 나서 깨끗한 가스 면과 실링 표면을 시중에서 구매가 가능한 연마제가 들어있지 않은 세제와 물로 깨끗이 닦아주십시오 .

**⚠ 주의** 항상 플랫 폴드 필터와 함께 작업하십시오 , 그렇지 않으면 모터가 손상되고 미세 분자가 과도하게 발생하여 건강을 해칠 수 있습니다 .

**!** 분진 등급이 L 혹은 M 인 분진을 흡입하려면 축축하거나 젖지 않았던 건조한 플랫 폴드 필터만을 사용해야 합니다 .

**!** 습식에서 건식 흡입작업으로 변경하기 전에 젖은 플랫 폴드 필터를 건조시키거나 마른 필터로 교환해 주십시오 . 그렇지 않으면 플랫 폴드 필터를 사용할 수 없게 됩니다 .

플랫 폴드 필터를 건조한 상태로 유지하고 정기적으로 닦아 주십시오 .

## 청소기 필터 , 플리스 필터 주머니 (8 면 참조)

**FEIN Dustex 35 MX AC (\*\*)**에만 해당 : 미세한 분진이나 먼지가 많이 나지 않는 흡입 처리를 할 경우 추가적으로 청소기 필터 혹은 플리스 필터백을 사용해야 합니다 .

청소기 필터를 끼울 때 컨테이너 테두리 위로 끼우십시오 . 청소기 필터의 다른 구멍을 진공청소기 소켓의 칼라 위로 완전히 당기십시오 .

청소기 필터를 빼려면 위로 올려 진공 청소기 소켓 뒤쪽으로 잡아 당기십시오 . 청소기 필터를 봉인용 끈으로 밀봉해 주십시오 .

젖은 오염 물질을 흡입하고 나서 항상 청소기 필터를 제거하십시오 .

플리스 필터백을 끼울 때 잠금 커버와 플리스 필터백이 컨테이너의 내면에 완전히 닿도록 해야합니다. 플리스 필터백의 판지 플랜지가 반드시 진공 청소기 소켓의 칼라 위로 씌어져야 합니다.

꺼내고 나서 오염되는 것을 방지하기 위해 잠금 커버로 플리스 필터백을 잘 닫아주십시오.

### 신호음 (12 면 참조)

**FEIN Dustex 35 MX AC (\*\*)**에만 해당:

흡입 호스 직경 선택 스위치를 올바른 값으로 설정하십시오.

공기 속도가 20m/s 로 내려가면 신호음이 울립니다. 이 경우 컨테이너를 비워주거나 흡입 시스템이 막혀있지 않은지 확인해 보십시오.

### 진공청소기 소켓 (11 면 참조)

진공청소기의 스위치를 켜기 위한 스위치 위치는 11/12 면에 나와 있습니다.

스위치 위치가  이면, 연결된 전동 공구 스위치가 켜지면 진공청소기가 자동으로 작동합니다.

전동공구를 청소기 소켓에 연결하기 전에 진공청소기의 스위치를 끄십시오. 전동공구의 스위치가 꺼진 상태에서 서만 청소기 소켓에 연결하십시오.

진공청소기 콘센트에 연결된 전동공구의 스위치를 끄면 청소기는 약 15 초간 잔여 회전을 하다가 자동으로 꺼집니다.

### 습식 흡입 (17 면 참조)

전도성 액체를 습식 흡입할 때 청소기 컨테이너의 최대 충입 높이에 달하게 되면 자동으로 꺼집니다. 전원 플러그를 콘센트에서 빼고 나서 컨테이너를 비워 주십시오.

비전도성 액체를 습식 흡입할 경우 진공청소기의 컨테이너의 최대 충입 높이에 달하게 되어도 **자동으로 꺼지지 않습니다**. 컨테이너를 정기적으로 비워 주십시오.

거품이 나오면 청소기를 즉시 끄고 컨테이너를 비워 주십시오.

습식작업을 마치고 나서 센서와 그사이 공간을 브러시로 깨끗이 청소해 주십시오 (16 면 참조).

### 자동 필터 청소기능 (12 면 참조)

AC “자동 필터 청소” 기능은 제조 공장에서 설정되어 있어, 플랫폼 필터가 매 15 초 마다 공기 흐름으로 자동으로 청소가 됩니다.

젖은 오염물을 흡입하거나 주로 물을 흡입할 경우 AC “자동 필터 청소” 기능을 끄는 것이 좋습니다.

### 부속품 (9/20 면 참조)

부속품을 가볍게 눌러 조립하십시오. 탈착하려면 부품을 약간 엇갈리게 돌려서 빼십시오.

### 운반



진공청소기를 기중기에 걸어 사용할 수 없습니다. 진공청소기를 기중기 걸이에 걸지 마십시오. 이 경우 작업자가 상해를 입거나 진공청소기가 손상될 수 있습니다.

진공청소기를 운반할 때 고정이 가능한 바퀴를 잠그십시오 (8 면 참조).

진공청소기의 밀대를 잡지 말고 손잡이를 잡고 운반하십시오.

**FEIN Dustex 35 MX AC (\*\*)**에만 해당:  
진공청소기 소켓을 마개로 막으십시오 (18 면 참조).

## 보수 정비 및 고객 서비스.

정비 및 세척하기 전에 진공청소기를 전원에서 분리하십시오 (전원 플러그를 뽑니다).

**ⓘ** 연결 코드, 실링 및 호스를 확인해 보십시오. 손상된 경우 전문가에게 맡겨 **FEIN** 부속품만을 사용하여 수리하도록 하십시오.

**FEIN Dustex 35 MX AC (\*\*)**에만 해당:  
진공청소기를 운반하거나 정비할 때 진공청소기 소켓을 마개로 막으십시오 (18 면 참조).

진공청소기를 세척하려면 시중에서 판매하는 연마제가 들어있지 않은 세제와 물을 사용하십시오. 세척한 후에 진공청소기를 완전히 건조시키십시오.

**ⓘ** 사용 후 매번 컨테이너를 비우고 오염물이나 먼지를 제거하십시오.

액체를 흡입하고 나서 컨테이너를 비워 주십시오. 그리고 나서 부속품이 건조되도록 이를 연결된 상태로 청소기를 몇 분간 작동하도록 하십시오.

사용한 접이식 필터와 필터 주머니는 법적 규정에 맞게 폐기 처리하십시오.

연결 코드를 교체해야 할 경우 안전을 위해 **FEIN** 사나 **FEIN** 전동공구 지정 서비스 센터에 맡기십시오.

최소한 매년 제조사나 교육받은 사람에게 의뢰하여, 필터 손상 여부, 진공청소기의 기능과 밀폐 상태 그리고 제어 부품의 기능 (**FEIN Dustex 35 MX AC (\*\*)**의 경우) 이 정상인지 분진과 관련된 검사를 하도록 하십시오.

오염된 환경에 위치한 분진 등급 L 과 M 을 위한 진공 청소기의 경우, 외면과 모든 기기부품을 청소하거나 실란트로 처리해야 합니다. 정비 및 보수 작업을 할 때 제대로 깨끗이 닦여지지 않는 오염된 부품은 폐기 처리해야 합니다. 이러한 부품은 비투과성 주머니에 넣어 유사 폐기물 처리 해당 규정에 맞게 폐기해야 합니다.

사용자가 정비작업을 하려면 정비기구나 다른 사람들이 위험하지 않는 한도에서 진공청소기를 분해하고 깨끗이 닦고 정비해야 합니다. 진공청소기를 분해하기 전에 만일의 위험을 예방하기 위해 먼저 깨끗이 닦아주십시오.

진공청소기를 분해하는 공간은 환기가 잘 되어야 합니다. 정비작업을 할 때 개인 보호장비를 착용하십시오. 정비작업 후에 정비 장소를 깨끗이 청소해야 합니다.

석면과 접하게 된 제품은 수리를 맡겨서는 안됩니다. 석면으로 오염된 제품은 석면쓰레기 처리에 관한 각 국가의 해당 규정에 따라 처리해야 합니다.

본 진공청소기의 최신 부품 목록은 인터넷 [www.fein.com](http://www.fein.com) 에 나와 있습니다

**다음 부속품은 필요에 따라 직접 교환하실 수 있습니다:**

플리스 필터백, 청소기 필터, 플랫폼 필터, 호스, 공구 어댑터, 엘보,

흡입관, 크레마스 노즐, 플로어 노즐,  
브러시 노즐, 고무립 노즐, 스텝 어댑  
터, 석션 브러시

## 고장 원인 검색 .

고장	원인	고장 해결
진공청소기가 켜지지 않습니다 .	건물 전원의 퓨즈가 나갔습니다 .	전원을 연결해 주십시오
	진공청소기가 원격 조정 모드입니다 .	작동 모드 스위치를 "1" 위치에 두십시오 .
흡입 성능이 감소되었습니다 .	진공청소기가 제대로 조립되어 있지 않습니다 .	청소기 뚜껑을 제대로 끼우고 양쪽 잠금장치를 완전히 닫으십시오 .
	흡입 시스템이 막혀 있습니다 .	흡입 호스와 흡입관을 청소하십시오 .
	플리스 필터백이 가득 차 있습니다 .	플리스 필터백을 교환해 주십시오 .
	플랫 폴드 필터가 가득 차 있습니다 .	플랫 폴드 필터를 교환해 주십시오 .
	청소기 필터가 가득 차 있습니다 .	청소기 필터를 교환해 주십시오 .
흡입 시 분진이 밖으로 나옵니다 .	플랫 폴드 필터가 잘 못 끼워졌습니다 .	플랫 폴드 필터를 제대로 끼우십시오 .
습식 흡입 시 흡입되지 않습니다 .	컨테이너가 가득 차 있습니다 .	컨테이너를 비우십시오 .
자동 정지기능이 작동하지 않습니다 ( 습식 작업 시 ) .	센서가 오염되었습니다 .	센서와 그 사이 공간을 솔로 깨끗이 하십시오 .
	컨테이너가 가득 차 있습니다 .	비전도성 액체의 경우 충입 상태를 확인하고 , 경우에 따라 컨테이너를 비워 주십시오 .
자동 필터 청소기능 (AC) 작동하지 않습니다 .	흡입 호스가 연결되어 있지 않습니다 .	흡입 호스를 연결하십시오 .
자동 필터 청소기능 (AC) 이 켜지거나 꺼지지 않습니다 .		FEIN 고객 서비스 센터에 문의하십시오 .

고장	원인	고장 해결
FEIN Dustex 35 MX AC (**): 신호음이 납니다.	설정된 흡입 호스와 실제 흡입 호스의 직경이 일치하지 않습니다.	해당 선택 스위치를 올바른 흡입 호스의 직경으로 맞추십시오.
	플랫 폴드 필터가 가득 차 있습니다.	플랫 폴드 필터를 교환해 주십시오.
	청소기 필터가 가득 차 있습니다.	청소기 필터를 교환해 주십시오.
	흡입 시스템이 막혀 있습니다.	흡입 호스와 흡입관을 청소하십시오.

## 품질 보증 및 법적 책임.

제품에 대한 품질 보증은 유통하는 국가의 법적 규정에 따라 유효합니다. 더불어 FEIN 사는 FEIN 제조사 보증서에 부응하는 품질 보증을 합니다.

귀하의 진공청소기 공급 내역에는 이 사용 설명서와 그림에 나와있는 액세서리 중 일부만 들어있을 수도 있습니다.

## 적합성에 관한 선언.

**CE 인증**은 EU 국가들과 EFTA (유럽자유무역연합) 에서만, 그리고 EU 또는 EFTA 시장용 제품에만 적용됩니다. 제품이 EU 시장에 출시되면 UKCA 마크는 그 유효성을 상실합니다.

**UKCA 인증**은 영국 (잉글랜드, 웨일스, 스코틀랜드) 에서만, 그리고 영국 시장용 제품에만 적용됩니다. 제품이 영국 시장에 출시되면 CE 마크는 그 유효성을 상실합니다.

FEIN 사는 단독 책임 하에 본 제품이 이 사용 설명서 후면에 나와있는 관련된 규정과 일치함을 자체 선언합니다.

기술 자료 문의:

C. & E. Fein GmbH

Hans-Fein-Straße 81

73529 Schwäbisch Gmünd-Bargau,  
Germany



## 환경 보호, 처리.







포장재, 폐기용 진공청소기 및 부속품은 친환경적인 방법으로 재활용할 수 있도록 분류해야 합니다.



## คำแปลของหนังสือคู่มือการใช้งานฉบับต้นแบบ

### สัญลักษณ์ อักษรย่อ และคำศัพท์ที่ใช้

สัญลักษณ์ ตัวอักษร	คำอธิบาย
	ต้องอ่านเอกสารที่แนบมา เช่น หนังสือคู่มือการใช้งาน และคำเตือนทั่วไปเพื่อความปลอดภัย
	ก่อนเริ่มขั้นตอนการทำงานนี้ ต้องดึงปลั๊กไฟออกจากเต้าเสียบ มิฉะนั้นจะได้รับอันตรายจากการบาดเจ็บหากเครื่องมือไฟฟ้าติดขึ้นโดยไม่ตั้งใจ
	ปฏิบัติตามคำสั่งที่เป็นตัวหนังสือหรือรูปภาพด้านตรงข้าม!
	ปฏิบัติตามคำสั่งที่เป็นตัวหนังสือหรือรูปภาพด้านตรงข้าม!
	สวมอุปกรณ์ป้องกันตาขณะปฏิบัติงาน
	สวมอุปกรณ์ป้องกันหูขณะปฏิบัติงาน
	ยืนยันว่าเครื่องมือไฟฟ้าสอดคล้องกับระเบียบของสหภาพยุโรป
	ยืนยันว่าเครื่องมือไฟฟ้าสอดคล้องกับระเบียบของบริเตนใหญ่ (อังกฤษ เวลส์ และสกอตแลนด์)
	ยืนยันว่าเครื่องมือไฟฟ้าสอดคล้องกับแนวทางของสหภาพศุลกากรของกลุ่มสหภาพยุโรป
	ป้ายการห้ามทั่วไป ห้ามการกระทำนี้
	ข้อมูลเพิ่มเติม
	เปิดสวิตช์
	ปิดสวิตช์
 คำเตือน	เครื่องหมายนี้แจ้งถึงสถานการณ์ที่อาจเป็นอันตราย ที่อาจทำให้บาดเจ็บอย่างร้ายแรงหรือถึงตายได้
 ระวัง	เครื่องหมายนี้เตือนให้ระวังสถานการณ์ที่อาจเป็นอันตราย ที่อาจทำให้บาดเจ็บได้
	ต้องคัดแยกเครื่องมือไฟฟ้า และผลิตภัณฑ์ไฟฟ้าและอิเล็กทรอนิกส์อื่นๆ ที่เสื่อมสภาพ เพื่อส่งเข้าสู่กระบวนการนำกลับมาใช้ใหม่โดยไม่ทำลายสภาพแวดล้อม
	ผลิตภัณฑ์มีฉนวนพื้นฐาน และฉนวนเพิ่มเติมตรงส่วนที่สัมผัสได้ที่เป็นสื่อกระแสไฟฟ้าที่เชื่อมต่อกับสายดินของอุปกรณ์ไฟฟ้า
	ระดับการป้องกัน
	ป้องกันไฟฟ้าสถิต
	อาจประกอบด้วยตัวเลขและตัวอักษร

ตัวอักษร	หน่วยการวัดสากล	หน่วยการวัดแห่งชาติ	คำอธิบาย
$P_1$	W	W	กำลังไฟฟ้าเข้า
$P_{Max}$	W	W	กำลังไฟฟ้าเข้า สูงสุด
$P_A$	W	W	โหลดติดตั้งสูงสุดของเต้าเสียบเบ็ดเสร็จ
$U$	V	V	แรงดันไฟฟ้ากำหนด
$f$	Hz	Hz	ความถี่
	l	l	ปริมาตรถังบรรจุ
	l	l	ความจุสำหรับของเหลว
	l/s	l/s	กำลังลมออกกับสายคูด 4 ม. Ø 35 mm
	l/s	l/s	กำลังลมออกที่เครื่องเป่าลม
	hPa	hPa	แรงดูด
$L \times B \times H$	mm	mm	ความยาว x ความกว้าง x ความสูง
Ø	mm	mm	เส้นผ่าศูนย์กลางของชิ้นส่วนกลม
	kg	kg	น้ำหนักตามระเบียบการ <b>EPTA-Procedure 01</b>
$L_w$	$h^{-1}$	$h^{-1}$	อัตราการแลกเปลี่ยนอากาศ
$L_{pA}$	dB(A)	dB(A)	ระดับความดันเสียง
$L_{wA}$	dB(A)	dB(A)	ระดับความดังเสียง
$K_{pA}/K_{wA}$	dB(A)	dB(A)	ความคลาดเคลื่อน
$\alpha$	$m/s^2$	$m/s^2$	ค่าความสั่นสะเทือนตามมาตรฐาน <b>ISO 5349-1</b>
	m, s, kg, A, mm, V, W, Hz, N, °C, dB, min, $m/s^2$	m, s, kg, A, mm, V, W, Hz, N, °C, dB, min, $m/s^2$	หน่วยฐาน และ หน่วยอนุพันธ์ จากระบบหน่วยระหว่างประเทศ <b>SI</b>

## เพื่อความปลอดภัยของท่าน

**คำเตือน** ต้องอ่านคำเตือนเพื่อความปลอดภัยและคำสั่งทั้งหมด การไม่ปฏิบัติตามคำเตือนและคำสั่งอาจเป็นสาเหตุให้ถูกไฟฟ้าดูด เกิดไฟไหม้ และ/หรือ ได้รับบาดเจ็บอย่างร้ายแรงเก็บรักษาคำเตือนและคำสั่งทั้งหมดสำหรับใช้อ้างอิงในภายหลัง

 อย่าใช้เครื่องดูดฝุ่นนี้ ก่อนได้อ่านหนังสือคู่มือการใช้งานนี้ รวมทั้ง"คำเตือนเพื่อความปลอดภัย"ที่แนบมาอย่างละเอียดและเข้าใจอย่างครบถ้วนแล้ว เก็บรักษาเอกสารดังกล่าวสำหรับใช้ในภายหลัง และให้แนบไปกับเครื่องดูดฝุ่นหากนำไปแจกจ่ายหรือขาย

กรุณาปฏิบัติตามกฎระเบียบเพื่อความปลอดภัยทางอุตสาหกรรมที่ใช้ในประเทศที่เกี่ยวข้องด้วยเช่นกัน

## ประ-โยชน์การใช้งานของเครื่องดูดฝุ่น:

เครื่องดูดฝุ่น-ดูดน้ำ สำหรับดูดฝุ่นที่ไม่เป็นอันตราย ต่อสุขภาพและฝุ่นประเภทฝุ่น L (FEIN Dustex 35 LX AC (\*\*)) และประเภทฝุ่น M (FEIN Dustex 35 MX AC (\*\*)) ฝุ่นละอองเล็ก ๆ

โดยเฉพาะอย่างยิ่งฝุ่นที่เกิดจากการทำงานด้วย เครื่องมือไฟฟ้า และดูดของเหลวไม่ติดไฟ ให้ ทำงานในบริเวณปลอดภัยจากสภาพอากาศ และใช้ เครื่องมือและอุปกรณ์ประกอบที่ FEIN แนะนำ

เครื่องดูดฝุ่นนี้ผลิตขึ้นเพื่อการใช้งานเชิงพาณิชย์ ได้แก่ ใน โรงแรม โรงเรียน โรงพยาบาล โรงงาน ร้านค้า สำนักงาน และธุรกิจให้เช่า

### สำหรับกลุ่มประเทศสหภาพยุโรปเท่านั้น:



เครื่องดูดฝุ่นประเภทฝุ่น L ตามมาตรฐาน IEC/ EN 60335-2-69

สำหรับดูดฝุ่นแห้งที่เป็นอันตรายต่อสุขภาพที่มี ค่าจำกัดการรับสัมผัส > 1 มก./ลบ.ม.



เครื่องดูดฝุ่นประเภทฝุ่น M ตามมาตรฐาน IEC/ EN 60335-2-69

สำหรับดูดฝุ่นแห้งที่เป็นอันตรายต่อสุขภาพที่มี ค่าจำกัดการรับสัมผัส > 0.1 มก./ลบ.ม.

### สำหรับประเทศสวิตเซอร์แลนด์เท่านั้น:

ในระหว่างทำงานต้องใช้เต้าเสียบเครื่องดูดฝุ่นใน สภาพแวดล้อมที่แห้งเท่านั้น



**คำเตือน**

เครื่องดูดฝุ่นบรรจุวัสดุที่เป็นอันตรายต่อสุขภาพ ให้ผู้เชี่ยวชาญทำการถ่ายผง และบำรุงรักษา รวมทั้ง กำจัดถังบรรจุเท่านั้น จำเป็นต้องใช้อุปกรณ์ป้องกัน

ที่เหมาะสม อย่าใช้เครื่องดูดฝุ่นทำงานโดยไม่มีระบบกรองที่ครบถ้วน มิฉะนั้นจะเกิดอันตรายต่อ สุขภาพของท่าน

เครื่องดูดฝุ่นนี้ยังเหมาะสำหรับใช้กับเครื่องกำเนิด ไฟฟ้ากระแสสลับที่มีกระแสไฟฟ้าออกพอเพียง ตรงตามมาตรฐาน ISO 8528 ประเภท การออกแบบ G2 หากเครื่องกำเนิดไฟฟ้ามีสิ่งที เรียกกัันว่าปัจจัยความผิดพลาดมากกว่า 10 % เครื่องกำเนิดไฟฟ้าก็จะ

ไม่ตรงตามมาตรฐานนี้เป็นอย่างยิ่ง หากมีข้อสงสัย กรุณาอ่านคำแนะนำการใช้งาน/ข้อมูลจำเพาะของ เครื่องกำเนิดไฟฟ้า

### คำเตือนพิเศษเพื่อความปลอดภัย

เครื่องดูดฝุ่นนี้ไม่ได้มีวัตถุประสงค์เพื่อให้นักล เหล่านี้ (รวมถึงเด็ก) ใช้งาน คือบุคคลที่มีข้อบกพร่อง ทางกายภาพ ทางประสาทสัมผัส หรือทางจิต หรือ ขาดประสบการณ์และ/หรือความรู้

ควบคุมดูแลเด็กๆ ในลักษณะนี้จะมั่นใจได้ว่าเด็กๆ จะไม่เล่นเครื่องดูดฝุ่น

**คำเตือน** ผู้ใช้งานเครื่องต้องได้รับคำแนะนำ เกี่ยวกับการใช้งานเครื่องดูดฝุ่นนี้

อย่างพอเหมาะพอควร ก่อนใช้งาน ผู้ใช้งานเครื่องดูด ฝุ่นต้องได้รับข้อมูล คำแนะนำ และการฝึกฝนเกี่ ยวกับการใช้เครื่องดูดฝุ่นและวัสดุที่จะดูด รวมทั้งขั้น ตอนเพื่อความปลอดภัยในการกำจัดวัสดุที่ถูกดูด ผู้ใช้งานเครื่องดูดฝุ่นต้องปฏิบัติตามกฎระเบียบเพื่อ ความปลอดภัยที่เกี่ยวข้องกับวัสดุที่ถูกดูด

สวมอุปกรณ์ป้องกันเฉพาะตัว สูดแล้วแต่กรณีให้ใช้ กระจับป้องกันหน้า สวมแว่นตากันลมและฝุ่น หรือ แว่นตาป้องกันอันตราย สูดแล้วแต่ความเหมาะสม ให้สวมหน้ากากกันฝุ่น สวมประคบหูป้องกัน เสียงดัง สวมถุงมือ และสวมผ้ากันเปื้อนพิเศษที่ สามารถกันผงขัดหรือเศษชิ้นงานออกจากตัวท่าน ได้ แว่นป้องกันตาต้องสามารถหยุดเศษผงที่

ปลิวว่อนที่เกิดจากการปฏิบัติงานแบบต่างๆ ได้ การได้ยินเสียงดังมากเป็นเวลานานอาจทำให้ท่านสูญเสียการได้ยิน

ใช้เครื่องดูดฝุ่นทำงานโดยต่อเข้ากับเต้าเสียบที่มีสายต่อลงดินอย่างถูกต้องตามกฎระเบียบเท่านั้น ใช้เฉพาะสายไฟฟ้าที่ไม่ชำรุด และตรวจสอบสภาพสายไฟเชื่อมต่อที่มีสายต่อลงดินอย่างสม่ำเสมอ สายดินเพื่อความปลอดภัยที่ไม่ต่อเนื่องกันอาจส่งผลให้เกิดไฟฟ้าดูดได้

เต้าเสียบที่เชื่อมต่อสายดินค้ายประจุไฟฟ้าสถิต เมื่อเชื่อมต่อกับอุปกรณ์ป้องกัน ไฟฟ้าสถิต (ทางเลือก) จะช่วยป้องกันการก่อตัวของประกายไฟ และไฟกระชอก

เมื่อดูดของเหลว ให้ใช้เครื่องดูดฝุ่นทำงานเฉพาะเมื่อถังบรรจุวางอยู่ในแนวราบเสมอเท่านั้น มิฉะนั้นจะมีอันตรายจากการถูกไฟฟ้าดูดเมื่อน้ำซึมผ่านเข้าไปในมอเตอร์เครื่องดูดฝุ่น

อย่าใช้สายไฟอย่างผิดๆ เพื่อลากจูงเครื่องดูดฝุ่นไปรอบๆ หรือดึงปลั๊กไฟหลักออกจากเต้าเสียบ เก็บสายไฟฟ้าให้ห่างจากความร้อน น้ำมัน ขอบแหลมคม หรือชิ้นส่วนที่เคลื่อนไหว อย่าเคลื่อนทับหรือบีบอัดสายไฟฟ้า สายไฟฟ้าที่ชำรุดหรือพันกันยุ่งจะเพิ่มความเสี่ยงจากการถูกไฟฟ้าดูด

ดึงปลั๊กไฟหลักออกจากเต้าเสียบก่อนเปลี่ยนอุปกรณ์ประกอบ มาตรการเพื่อความปลอดภัยนี้จะลดความเสี่ยงจากการถูกไฟฟ้าดูด

อย่าดูดวัสดุที่เป็นอันตรายต่อสุขภาพ ท. ย. เช่น ฝุ่นจากไม้บิชหรือไม้โอ๊ก ฝุ่นจากอิฐก่อค็อกหรือแอสเบสทอส วัสดุเหล่านี้นับเป็นสารก่อมะเร็ง

จัดสถานที่ทำงานให้มีอากาศถ่ายเทที่ดี

อย่าดูดของเหลวที่ไวไฟหรือระเบิดได้ ตัวอย่าง เช่น เบนซิน น้ำมัน แอลกอฮอล์ สารทำละลาย อย่าดูดฝุ่นที่ร้อนหรือไวไฟ อย่าใช้เครื่อง

ดูดฝุ่นทำงานในห้องที่อาจเกิดระเบิดได้ ฝุ่น ไอ และของเหลว สามารถจุดไฟหรือระเบิดได้

อย่าตอกหมุดหรือขันสกรูเพื่อติดป้ายชื่อหรือเครื่องหมายใดๆ เข้ากับเครื่องดูดฝุ่น หากฉนวนหุ้มชำรุด จะป้องกันไฟฟ้าดูดไม่ได้ ขอแนะนำให้ใช้ป้ายติดกา

อย่าใช้อุปกรณ์ประกอบที่ไม่ได้ออกแบบไว้ โดยเฉพาะและไม่ได้แนะนำให้ใช้กับเครื่องดูดฝุ่นนี้ ด้วยเหตุผลเพียงเพราะว่าอุปกรณ์ประกอบสามารถเชื่อมต่อกับเครื่องดูดฝุ่นของท่านได้ ก็ไม่ได้เป็นการรับรองความปลอดภัยการทำงานแต่อย่างใด

ก่อนเริ่มต้นทำงาน (ดูหน้า 6-12)

ให้ตรวจหาจุดชำรุดที่สายไฟฟ้าและปลั๊กเสียบ



**คำเตือน** ใช้เต้าเสียบเครื่องดูดฝุ่นเฉพาะสำหรับเชื่อมต่อกับ

เครื่องมือไฟฟ้าภายนอกเท่านั้น เครื่องดูดฝุ่นจะทำงานโดยอัตโนมัติผ่านเครื่องมือไฟฟ้าที่เชื่อมต่ออยู่

โหนดติดตั้งของเครื่องมือไฟฟ้าต้องไม่เกินโหนดติดตั้งสูงสุด **PA** ของเต้าเสียบเครื่องดูดฝุ่น

กรุณาปฏิบัติตามคู่มือการใช้งานและคำเตือนเพื่อความปลอดภัยของเครื่องมือไฟฟ้าที่เชื่อมต่อกับเต้าเสียบของเครื่องดูดฝุ่น

ข้อแนะนำ: ใช้เครื่องดูดฝุ่นทำงานผ่านอุปกรณ์ตัดวงจรไฟฟ้าเมื่อเกิดกระแสไฟฟ้ารั่ว (**RCD**)

ที่มีค่ากระแสรั่วกำหนด **30 mA** หรือน้อยกว่าเสมอ

เก็บรักษาเครื่องดูดฝุ่นไว้เฉพาะภายในอาคารเท่านั้น อุณหภูมิแวดล้อมที่อนุญาตเมื่อดูดฝุ่นคือ **-10 °C ถึง +40 °C**

ห้ามใช้เครื่องดูดฝุ่นในที่ที่มีอุณหภูมิต่ำ ในที่ที่มีอุณหภูมิต่ำสายไฟฟ้าอาจเสียหายและดังนั้นจึงมีความปลอดภัยน้อยลง

## คำแนะนำในการปฏิบัติงาน

การปฏิบัติงาน ดูหน้า 11/12

ถ้าอากาศเสียถึงทุกระบายไว้ในห้อง จะต้องมีการระบายอากาศ L ภายในห้องที่เพียงพอ ต้องมีปริมาณอากาศเสียทิ้งไม่เกิน 50 % (สูงสุด) ของปริมาณอากาศบริสุทธิ์ (ปริมาตรห้อง x อัตราการระบายอากาศ  $L_w$ ) โดยไม่ต้องมีมาตรการระบายอากาศพิเศษ ให้ใช้:  $L_w = 1 \text{ h}^{-1}$

ในกรณีที่เกิดการฉัดวงจร และ/หรือการระบายฝุ่นออกมามากๆ ให้ปิดสวิทช์เครื่องดูดฝุ่นทันที และปลดการเชื่อมต่อกับแหล่งจ่ายไฟ



อย่าใช้เครื่องดูดฝุ่นเป็นขั้วบันไดหรือบันไดพาด หากเครื่องดูดฝุ่นคว่ำหงาย ท่านอาจได้รับบาดเจ็บหรือทำให้เครื่องดูดฝุ่นเสียหายได้

### ใส่กรองแบบพับ

การเปลี่ยนไส้กรอง ดูหน้า 13-15/329 บท "การค้นหาข้อผิดพลาด"

สวมอุปกรณ์ป้องกันส่วนบุคคล (หน้ากากหายใจ ถุงมือป้องกัน) เมื่อเปลี่ยนไส้กรอง

ต้องเปลี่ยนไส้กรองเฉพาะในสถานที่ที่เหมาะสม สำหรับงานนี้ที่ไม่ก่อให้เกิดอันตรายต่อบุคคลอื่น

เมื่อถอดไส้กรองที่ปนเปื้อนออกแล้ว ให้ทำความสะอาดด้านที่ปล่อยอากาศสะอาดและพื้นผิวผนังด้วยสารทำความสะอาดที่ไม่มีฤทธิ์กัดกร่อนที่วางจำหน่ายทั่วไปและน้ำ

**⚠ ระวัง** อย่าสูด โดยไม่มีไส้กรองแบบพับใส่อยู่อย่างเด็ดขาด มิฉะนั้นมอเตอร์จะชำรุดเสียหาย และฝุ่นละเอียดที่ออกมาอาจก่อให้เกิดอันตรายต่อสุขภาพ

**!** สำหรับการดูดฝุ่นประเภทฝุ่น L หรือ M ให้ใช้เฉพาะไส้กรองแบบพับที่แห้ง ที่ไม่เคยชื้นหรือเปียกชุ่ม

**!** เมื่อเปลี่ยนจากการดูดของเหลวมาเป็นการดูดฝุ่นแห้ง ต้องปล่อยให้ไส้กรองแบบพับแห้งเสียก่อนหรือเปลี่ยนเอาอันที่แห้งเข้าไป มิฉะนั้นไส้กรองแบบพับจะใช้งานไม่ได้

เก็บไส้กรองแบบพับให้แห้งไว้และทำความสะอาดอย่างสม่ำเสมอ

### ถุงทิ้งขยะ ถุงกรองขนแกะ (ดูหน้า 8)

สำหรับ FEIN Dustex 35 MX AC (\*\*) เท่านั้น:

สำหรับการดูดฝุ่นละเอียดและสำหรับการกำจัดฝุ่นจำนวนน้อย ต้องใช้ถุงทิ้งขยะหรือถุงกรองขนแกะเพิ่มเติม

เมื่อต้องการใส่ ให้วางถุงทิ้งขยะเหนือขอบถังบรรจุ ดึงช่องเปิดอื่นของถุงทิ้งขยะสวมบนปลอกของท่อเชื่อมต่อการดูดทั้งหมด

เมื่อต้องการถอด ให้จับถุงทิ้งขยะขึ้น และดึงถุงออกไปทางด้านหลังผ่านท่อเชื่อมต่อการดูด ปิดผนึกถุงทิ้งขยะด้วยแถบปิด

หลังจากดูดเศษสกปรกที่เปียก ให้ถอดถุงทิ้งขยะออกเสมอ

เมื่อใส่ถุงกรองขนแกะ ต้องระมัดระวังให้ฝาปิดและถุงกรองขนแกะทาบบนผนังด้านในถังบรรจุทั้งหมด ต้องดึงขอบกระดาดแข็งของถุงกรองขนแกะสวมบนปลอกของท่อเชื่อมต่อการดูด

เมื่อถอดถุงกรองขนแกะออกแล้ว ให้ปิดถุงด้วยฝาปิดเพื่อหลีกเลี่ยงสิ่งสกปรก

### สัญญาณเสียง (ดูหน้า 12)

สำหรับ FEIN Dustex 35 MX AC (\*\*):

ตั้งสวิทช์เลือกขนาดเส้นผ่านศูนย์กลางสายดูดไว้ที่ค่าที่เหมาะสม เมื่อความเร็วลมลดลงต่ำกว่า 20 เมตร/วินาที สัญญาณเสียงจะดังขึ้น ให้ถ้ายังบรรจุ และ/หรือตรวจสอบการอุดตันของระบบดูด

## เค้าเสียบของเครื่องดูดฝุ่น (ดูหน้า 11)

ตำแหน่งสวิตช์สำหรับเปิดปิดเครื่องดูดฝุ่นแสดงในหน้า 11/12

ในตำแหน่งสวิตช์ **☑** เครื่องดูดฝุ่นจะเริ่มดำเนินงานโดยอัตโนมัติทันทีที่เปิดสวิตช์เครื่องมือไฟฟ้าที่เชื่อมต่อกับเครื่องดูดฝุ่น

ปิดสวิตช์เครื่องดูดฝุ่นก่อนเชื่อมต่อกับเครื่องมือไฟฟ้าเข้ากับเค้าเสียบของเครื่องดูดฝุ่น ตรวจสอบให้แน่ใจว่าเครื่องมือไฟฟ้าที่ปิดสวิตช์อยู่เมื่อเสียบปลั๊กเข้าไปในเค้าเสียบของเครื่องดูดฝุ่น

หลังจากปิดสวิตช์เครื่องมือไฟฟ้าที่เชื่อมต่อกับเค้าเสียบของเครื่องดูดฝุ่น เครื่องดูดฝุ่นจะวิ่งต่ออีกประมาณ 15 วินาที จากนั้นจะปิดสวิตช์โดยอัตโนมัติ

## การดูดของเหลว (ดูหน้า 17)

เมื่อดูดของเหลวที่นำไฟฟ้า เครื่องดูดฝุ่นจะปิดสวิตช์โดยอัตโนมัติ (การปิดอัตโนมัติ) เมื่อถึงระดับเติมสูงสุดของถังบรรจุ ดึงปลั๊กไฟหลักออกจากเค้าเสียบและถ่ายถังบรรจุ

เมื่อดูดของเหลวที่ไม่นำไฟฟ้า (ค.ย. เช่น น้ำมัน สารหล่อลื่นการเจาะ) เครื่องดูดฝุ่นจะไม่ปิดสวิตช์โดยอัตโนมัติเมื่อถึงระดับเติมสูงสุดของถังบรรจุ ถ่ายถังบรรจุให้ทันที

ปิดสวิตช์เครื่องดูดฝุ่นในทันทีที่มีฟองหรือน้ำไหลออกมา และถ่ายถังบรรจุ

เมื่อเสร็จสิ้นการดูดของเหลว ให้ทำความสะอาดเซ็นเซอร์และช่องว่างระหว่างเซ็นเซอร์ด้วยแปรง (ดูหน้า 16)

## ระบบทำความสะอาดตัวกรองอัตโนมัติ (ดูหน้า 12)

ฟังก์ชัน **AC** "ระบบทำความสะอาดตัวกรองอัตโนมัติ" ถูกตั้งค่ามาจากโรงงาน นั่นคือ "ใส่กรองแบบพับจะถูกทำความสะอาดโดยอัตโนมัติทุก 15 วินาที โดยการเป่าลมหลายครั้ง

เมื่อดูดเศษสกปรกที่เปียกหรือเมื่อดูดน้ำเป็นส่วนใหญ่ เราขอแนะนำให้ปิดสวิตช์ฟังก์ชัน **AC** "ระบบทำความสะอาดตัวกรองอัตโนมัติ"

## อุปกรณ์ประกอบ (ดูหน้า 9/20)

ติดตั้งอุปกรณ์ประกอบโดยใช้แรงดันเพียงเล็กน้อย สำหรับการถอด ให้หมุนชิ้นส่วนด้านกันเล็กน้อยและดึงออกจากกัน

## การขนย้าย



เครื่องดูดฝุ่นไม่เหมาะที่จะขนย้ายด้วยเครน อย่าแขวนเครื่องดูดฝุ่นเข้ากับตะขอเครน มิฉะนั้นท่านอาจได้รับบาดเจ็บหรือทำให้เครื่องดูดฝุ่นเสียหายได้

ล้อคล้อเลื่อนแบบล้อคล้อได้เมื่อขนย้ายเครื่องดูดฝุ่นในรถยนต์ (ดูหน้า 8)

ยกเครื่องดูดฝุ่นขึ้นโดยจับที่ด้ามจับเท่านั้น อย่าจับที่กันเลื่อน

สำหรับ **FEIN Dustex 35 MX AC (\*\*)** เท่านั้น: ปิดส่วนเชื่อมต่อท่อด้วยปลั๊ก (ดูหน้า 18)

## การซ่อมบำรุงและการบริการลูกค้า

ปลดเครื่องดูดฝุ่นจากแหล่งจ่ายไฟ (ดึงปลั๊กไฟฟ้าออก) ก่อนบำรุงรักษาและทำความสะอาดใดๆ



ตรวจสอบการเชื่อมต่อ ซิล และสายดูด ให้ช่างซ่อมที่มีความเชี่ยวชาญเป็นผู้ซ่อมส่วนที่เสียหาย และใช้อะไหล่ของแท้ของ **FEIN** เท่านั้น

สำหรับ **FEIN Dustex 35 MX AC (\*\*)** เท่านั้น:

ปิดส่วนเชื่อมต่อท่อด้วยปลั๊ก เมื่อขนย้ายและบำรุงรักษาเครื่องดูดฝุ่น (ดูหน้า 18)

ใช้สารทำความสะอาดที่ไม่มีฤทธิ์กัดกร่อนที่วางจำหน่ายทั่วไปและน้ำสำหรับทำความสะอาดเครื่องดูดฝุ่น หลังจากทำความสะอาดแล้ว ปลดปล่อยเครื่องดูดฝุ่นให้แห้งสนิท

 ถ่ายถังบรรจุทุกครั้งหลังใช้งาน และเอาเศษสกปรกและฝุ่นออกไป

ถ่ายถังบรรจุหลังจากดูดของเหลว หลังจากนั้นให้เดินเครื่องดูดฝุ่นกับอุปกรณ์ประกอบที่เชื่อมต่ออยู่เป็นเวลาสองสามนาทีเพื่อให้แห้ง

นำใส่กรองแบบพับและถุงกรองไปกำจัดตามกฎข้อบังคับตามกฎหมาย

เมื่อจำเป็นต้องเปลี่ยนสายไฟฟ้า ต้องให้ **FEIN** หรือศูนย์บริการที่ได้รับมอบหมายสำหรับเครื่องมือไฟฟ้า **FEIN** เปลี่ยนให้ ทั้งนี้เพื่อหลีกเลี่ยงสถานการณ์ที่เป็นอันตราย

ส่งเครื่องดูดฝุ่นให้บริษัทผู้ผลิตหรือบุคคลที่ได้รับการฝึกฝนมาแล้วทำการตรวจสอบทางเทคนิคเกี่ยวกับฝุ่นอย่างน้อยปีละครั้ง ต. ย. เช่น ตรวจสอบความเสียหายของใส่กรอง การทำงานและความต้านรอยรั่วของเครื่องดูดฝุ่น และการทำงานของอุปกรณ์ควบคุม (สำหรับ FEIN Dustex 35 MX AC (\*\*))

หากเครื่องดูดฝุ่นประเภท **L** และ **M** อยู่ในสภาพแวดล้อมที่ปนเปื้อน ควรทำความสะอาดภายนอกและชิ้นส่วนเครื่องทั้งหมด หรืออัดสารกันรั่ว เมื่อบำรุงรักษาและซ่อมแซม ส่วนประกอบทั้งหมดที่ปนเปื้อนที่ไม่สามารถทำความสะอาดจนเป็นที่น่าพอใจ จะต้องนำไปกำจัด ต้องนำชิ้นส่วนดังกล่าวไปกำจัดโดยใส่ในถุงพลาสติกซีมผ่านไม่ได้ ที่สอดคล้องกับกฎระเบียบเพื่อการกำจัดของเสีย ดังกล่าวที่บังคับใช้

สำหรับการบำรุงรักษาโดยผู้ใช้ ต้องถอดเครื่องดูดฝุ่นออก ทำความสะอาด และบำรุงรักษาเท่าที่จะทำได้ โดยไม่ทำให้เกิดอันตรายต่อพนักงานบำรุงรักษาหรือนุคคลอื่น ก่อนถอด ควรทำความสะอาดเครื่องดูดฝุ่นเพื่อป้องกันอันตรายที่อาจเกิดขึ้นได้

ห้องที่ทำการถอดเครื่องดูดฝุ่นควรถ่ายเทอากาศได้ดี สวมใส่อุปกรณ์ป้องกันร่างกายระหว่างบำรุงรักษา หลังการบำรุงรักษา ควรทำความสะอาดบริเวณที่ทำการบำรุงรักษา

อย่าส่งผลิตภัณฑ์ที่สัมผัสกับแอสเบสทอสไป-ซ่อมแซม กำจัดผลิตภัณฑ์ที่ปนเปื้อนแอสเบสทอสตามข้อบังคับเฉพาะ

ประเทศว่าด้วยการกำจัดของเสียที่ประกอบด้วยแอสเบสทอส

รายการอะไหล่ปัจจุบันสำหรับเครื่องดูดฝุ่นนี้สามารถดูได้จากเว็บไซต์ [www.fein.com](http://www.fein.com)

**หากต้องการ ท่านสามารถเปลี่ยนชิ้นส่วน ดังต่อไปนี้เองได้:**

ถุงกรองขนแกะ ถุงทิ้งขยะ ใส่กรองแบบพับ สายดูดอะแดปเตอร์เครื่องมือ ท่อโค้งดูดฝุ่น ท่อดูดแข็ง หัวดูดสำหรับชอกมูม หัวดูดพื้น ขอบขนแปรง ขอบยาง อะแดปเตอร์ลดขนาด แปรงดูด

## การค้นหาข้อผิดพลาด

การทำงานผิดปกติ	สาเหตุ	การแก้ไขปัญหา
เครื่องดูดฝุ่นสตาร์ทไม่ติด	เซอร์กิตเบรกเกอร์อยู่ในภาวะตัดการทำงานจากกระแสเกิน (trip)	ตรวจสอบให้มีการจ่ายไฟฟ้า
	เครื่องดูดฝุ่นอยู่ในโหมดทำงานด้วยรีโมทคอนโทรล	ตั้งสวิตช์เลือกโหมดทำงานไปที่ "I"

การทำงานผิดปกติ	สาเหตุ	การแก้ไขปัญหา
ประสิทธิภาพการดูดลดลง	เครื่องดูดฝุ่นไม่ได้รับการติดตั้งอย่างถูกต้อง	ติดตั้งฝาปิดเครื่องดูดฝุ่นอย่างถูกต้องและปิดตัวล็อกทั้งสองอย่างครบถ้วน
	ระบบดูดอุดตัน	ทำความสะอาดสายดูดและท่อขยาย
	ถุงกรองขนแกะเต็ม	เปลี่ยนถุงกรองขนแกะ
	ไส้กรองแบบพับเต็ม	เปลี่ยนไส้กรองแบบพับ
	ถุงทิ้งขยะเต็ม	เปลี่ยนถุงทิ้งขยะ
ฝุ่นลุดออกมาในระหว่างการดูดฝุ่น	ตำแหน่งการติดตั้งไส้กรองแบบพับไม่ถูกต้อง	แก้ไขตำแหน่งการติดตั้งไส้กรองแบบพับให้ถูกต้อง
ไม่มีความสามารถในการดูดเมื่อดูของเหลว	ถังบรรจุเต็ม	ถ่ายถังบรรจุ
	ระบบปิดสวิตช์อัตโนมัติ (ในขณะที่ดูดของเหลว) ไม่ตอบสนอง	ให้ใช้แปรงทำความสะอาดเซ็นเซอร์และช่องว่างตรงนั้น
ระบบทำความสะอาดตัวกรองอัตโนมัติ (AC) ไม่ทำงาน	เซ็นเซอร์เปราะเปื้อน/สกปรก	ให้ใช้แปรงทำความสะอาดเซ็นเซอร์และช่องว่างตรงนั้น
	ถังบรรจุเต็ม	สำหรับของเหลวที่ไม่นำไฟฟ้าให้ตรวจสอบระดับเต็มและถ่ายถังบรรจุตามความจำเป็น
ระบบทำความสะอาดตัวกรองอัตโนมัติ (AC) ไม่ทำงาน	ไม่ได้เชื่อมต่อสายดูด	เชื่อมต่อสายดูด
ไม่สามารถเปิด-ปิดสวิตช์ระบบทำความสะอาดตัวกรองอัตโนมัติ (AC)		ติดต่อศูนย์บริการลูกค้า <b>FEIN</b>
FEIN Dustex 35 MX AC (**): สัญญาณเสียงดังขึ้น	ตั้งค่าขนาดเส้นผ่าศูนย์กลางสายดูดไม่ตรงกับขนาดเส้นผ่าศูนย์กลางสายดูดจริง	ตั้งค่าขนาดเส้นผ่าศูนย์กลางสายดูดให้ถูกต้องที่สวิตช์เลือก
	ไส้กรองแบบพับเต็ม	เปลี่ยนไส้กรองแบบพับ
	ถุงทิ้งขยะเต็ม	เปลี่ยนถุงทิ้งขยะ
	ระบบดูดอุดตัน	ทำความสะอาดสายดูดและท่อขยาย

## การรับประกันและความรับผิดชอบ

การรับประกันสำหรับผลิตภัณฑ์ให้มีผลบังคับตามกฎระเบียบ

ทางกฎหมายในประเทศที่จำหน่ายผลิตภัณฑ์ นอกจากนี้

บริษัท FEIN ยังให้การรับประกันตามคำประกาศ-รับประกัน  
ของบริษัผู้ผลิต FEIN อีกด้วย

อาจมีเพียงบางส่วนของอุปกรณ์ประกอบที่บรรยายหรือแสดงในหนังสือคู่มือการใช้งานนี้ รวมอยู่ในการจัดส่งเครื่องดูดฝุ่นของท่าน



## การรับรองการปฏิบัติตามมาตรฐาน

การรับรอง **CE** นี้ใช้ได้เฉพาะกับประเทศใน-  
สหภาพยุโรป

และ EFTA (European Free Trade Association) และ  
สำหรับผลิตภัณฑ์ที่มีไว้สำหรับตลาด EU หรือ EFTA  
เท่านั้น

หลังจากวางจำหน่ายผลิตภัณฑ์ในตลาด EU  
เครื่องหมาย  
UKCA จะไม่มีผลบังคับใช้

การรับรอง **UKCA** ใช้ได้เฉพาะกับตลาดบริเตนใหญ่

(อังกฤษเวลส์ และสกอตแลนด์) และ-  
สำหรับผลิตภัณฑ์ที่มีไว้

สำหรับตลาดบริเตนใหญ่เท่านั้น หลังจาก-  
วางจำหน่าย

ผลิตภัณฑ์ในตลาดบริเตนใหญ่ เครื่องหมาย CE จะ  
ไม่มีผลบังคับใช้

บริษัท FEIN ขอรับรองโดยรับผิดชอบ-  
แต่เพียงผู้เดียวว่า

ผลิตภัณฑ์นี้สอดคล้องกับข้อกำหนดที่เกี่ยวข้องกัน  
ที่ระบุ

ไว้ในหน้าสุดท้ายของหนังสือคู่มือการใช้งานนี้

เอกสารทางเทคนิคที่:

C. & E. Fein GmbH

Hans-Fein-Straße 81



















73529 Schwäbisch Gmünd-Bargau, Germany

## การรักษาสภาพแวดล้อมและการกำจัดขยะ

ต้องคัดแยกหีบห่อ เครื่องดูดฝุ่น และอุปกรณ์  
ประกอบที่เสื่อมสภาพ เพื่อส่งเข้าสู่กระบวนการ  
นำกลับมาใช้ใหม่โดยไม่ทำลายสภาพแวดล้อม

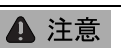
取扱説明書原本の翻訳。

## 本説明書で使用中のマーク、略号および用語

マーク、記号	説明
	取扱説明書や安全上の一般注意事項などの付属文書を必ずお読みください。
	その作業ステップを始める前にコンセントから電源プラグを抜いてください。電動工具が不意に動き出して怪我をする恐れがあります。
	ここに記載された文章または図に従ってください。
	ここに記載された文章または図に従ってください。
	作業時には保護メガネを着用してください。
	作業時には防音保護具を着用してください。
	本電動工具が CE に準拠していることを示しています。
	電動工具に関するイギリス（イングランド、ウェールズ、スコットランド）の指令に適合していることを示しています。
	本電動工具が関税同盟指令に準拠していることを示しています。
	一般的な禁止事項を示しています。ここに記載された行動は禁止されています。
	付随情報
	スイッチオン
	スイッチオフ
	この表示は死傷事故の原因となりかねない危険な状況であることを示しています。
	この表示は怪我の原因となりかねない危険な状況であることを示しています。
	使用できなくなった電動工具やその他の電子・電気機器は分別回収し、再利用させてください。
	製品は基礎絶縁されています。さらに接触可能な導体部にはアース線が接続されています。
IPX4	保護クラス
	静電気帯電防止
(**)	数字または文字を含みます。

記号	国際単位	国内単位	説明
$P_1$	W	W	電力消費量
$P_{Max}$	W	W	最大入力電力
$P_A$	W	W	内蔵コンセントの最大接続負荷
$U$	V	V	定格電圧
$f$	Hz	Hz	周波数
$\hat{V}$	l	l	タンク容量
$\hat{V}_{\text{fill}}$	l	l	液体充填量
$\approx \rightarrow$	l/s	l/s	4 m ホースを使用した場合の吸引風量 $\varnothing$ 35 mm
$\approx \text{C}$	l/s	l/s	ペンチレータ一部における吸引風量
$\text{⊙} \approx$	hPa	hPa	負圧
$L \times B \times H$	mm	mm	長さ × 幅 × 高さ
$\varnothing$	mm	mm	円形部品の直径
$\blacksquare$	kg	kg	重量 ( EPTA-Procedure 01 に準拠して測定されています )
$L_w$	$\text{h}^{-1}$	$\text{h}^{-1}$	換気量
$L_{pA}$	dB(A)	dB(A)	音圧レベル
$L_{wA}$	dB(A)	dB(A)	音量レベル
$K_{pA}/K_{wA}$	dB(A)	dB(A)	不的確
$a$	$\text{m/s}^2$	$\text{m/s}^2$	ISO 5349-1 準拠振動加速度
	m, s, kg, A, mm, V, W, Hz, N, °C, dB, min, $\text{m/s}^2$	m, s, kg, A, mm, V, W, Hz, N, °C, dB, min, $\text{m/s}^2$	国際単位系 ( SI ) で使用されている基本単位および組立単位。

## 安全のために

**警告** 安全上の注意と使用方法をすべてよくお読みください。安全上の注意と使用方法を厳守しないと、感電、火災、怪我等の事故発生の恐れがあります。お読みになった後は、お使いになる方がいつでも見られる所に必ず保管してください。

 この取扱説明書および付属の「一般的な安全上のご注意」をよく読み、完全に理解した上で本バキュームクリーナーをご使用ください。取扱説明書や安全上の注意に関する書類はいつでも読み直せるように保管し、バキュームクリーナーを譲渡または売却する際には必ずこれらの書類も添えてください。

国内で適用されている一連の労働安全衛生規則にも留意してください。

**バキュームクリーナーについて：**  
この湿式 / 乾式バキュームクリーナーは、特に電動工具を使用した作業中に発生する健康に無害な粉塵、粉塵クラス L (FEIN Dustex 35 LX AC (\*\*)) および粉塵クラス M (FEIN Dustex 35 MX AC (\*\*)) の粉塵、小規模な汚れ、および不可燃液体の吸引に適しています。雨風から保護された場所でご使用ください。必ず、FEIN が推奨するアクセサリーをご使用ください。

このバキュームクリーナーはホテル、学校、病院、工場、店舗、オフィス設備、賃貸事業等の業務用途に適しています。

#### EU 諸国のみ：



( IEC/EN 60335-2-69 にもとづいた )  
粉塵クラス L 用バ

キュームクリーナー、拡散限界  $> 1 \text{ mg/m}^3$  以上の健康に有害な粉塵の乾式吸引用。



( IEC/EN 60335-2-69 にもとづいた )  
粉塵クラス M 用バ

キュームクリーナー、拡散限界  $> 0.1 \text{ mg/m}^3$  以上の健康に有害な粉塵の乾式吸引用。

#### スイスのみ：

運転中、バキュームクリーナー差込口は乾燥した場所でのみご使用ください。



#### 警告

本バキュームクリーナーでは、健康に有害な粉塵を吸引することもあります。タンクを空にする、メンテナンス、粉塵タンクの処分等の作業は専門家にのみ行なわせてください。この際、適切な防護具を着用することが必要です。必ずフィルターシステムを完全に装着した状態で本バキュームクリーナーを使用してください。これを怠ると健康に害をおよぼす恐れがあります。

このバキュームクリーナーは、ISO 8528 規格のG2タイプAC発電機でも使用することができます。しかし、この規定は 10 % 以上の大きな能力変動がある場合は適応いたしません。ご不明な点がありましたら、ご使用の発電機についてお問合せください。

#### 特殊な安全注意事項

このバキュームクリーナーは、精神障害、感覚障害、知的障害のある人物（子供を含む）、または経験および（または）知識の不足している人物にはご使用いただけません。

お子様を監視してください。お子様がバキュームクリーナーで遊ばないように、安全を確保してください。



**警告** バキュームクリーナーを取り扱う人物には、必ず取り扱いに関する指導を適切に行なってください。バキュームクリーナーを取り扱う人物は、使用前に取り扱い、使用材料、および吸引した材料の安全な処分方法に関する情報、指導、講習を受ける必要があります。

ます。バキュームクリーナーを取り扱う人物は使用材料に関して適用されている安全規定に従う必要があります。

個人防護具を着用してください。用途に応じてフェイスシールド、保護ゴーグルおよび保護メガネを着用してください。各用途に適した防じんマスク、防音保護具、作業手袋または特殊な作業エプロンなどを着用し、研削時に発生する粉じんから身体を守ってください。作業中に飛散する様々な異物から目を守ってください。粉じんマスクおよび呼吸マスクなどを着用し、作業中に発生する粉じんから防護してください。騒音の激しい場所で作業を長時間続けると、聴力損失の原因となることがあります。

本バキュームクリーナーは、適切なアース付きコンセントにのみ接続してご使用ください。延長コードを使用する場合でも、アース線が付いたものを用意し、定期的にコードの損傷がないか確認のうえ、使用してください。アース線がつながっていないと、感電を引き起こす恐れがあります。

アース線を通じて静電気が放電されます。これによって、静電気を誘導するアクセサリー（オプション）による火花や電気ショックの発生を防止します。

湿式吸引を行なう際には、必ずタンクを水平にした状態でご使用ください。これを怠ると、吸引モーターに水が侵入して感電の危険が生じます。

電源コードを乱暴に扱わないでください。コードを持ってバキュームクリーナーを移動させたり、コードを引っ張って電源コンセントから抜いたりしないでください。電源コードを熱、油、角のとがった所、または本バキュームクリーナー上の可動部分に近づけないでください。電源コードを踏んだり、挟んだりしないでください。電源コードが破損していたり、絡み合っていたりすると感電の危険性を高めます。

アクセサリーを交換する際には、必ず電源コンセントから電源プラグを抜いてください。このような予防措置を講じることで感電の危険を低めることができます。

オーク材やビーチ材などの切削粉、石材の切削粉、アスベスト等の有害物質を吸引しないでください。これらの粉塵には発がん性があります。

作業場の換気は充分におこなってください。

ガソリン、油、アルコール、溶剤等の可燃性または爆発性のある液体は吸引しないでください。高熱なまたは可燃性のある粉塵は吸引しないでください。爆発の危険がない室内でバキュームクリーナーを使用してください。粉塵、蒸気または液体が着火または爆発する恐れがあります。

表示板や銘板をバキュームクリーナー上に固定する際には、ネジやリベットを使用しないでください。絶縁機構を破損し、感電を防げなくなる恐れがあります。貼付式の表示板を使用してください。

本バキュームクリーナー用として FEIN が指定または推奨するアクセサリのみを使用してください。お手持ちのバキュームクリーナーに工具を固定できたとしても、これは安全な作業を保証するものではありません。

ご使用になる前 (6-12 参照) に電源線およびプラグが破損していないかを確認してください。

**警告** バキュームクリーナーのコンセントは、外部電動工具の接続だけに使用してください。バキュームクリーナーは接続された電動工具を通じて自動的に作動します。

電動工具の接続線は、バキュームクリーナーのコンセント  $P_A$  の最大能力を超えないようにしてください。

バキュームクリーナー差込口に接続する電動工具の取扱説明書や安全上の注意も必ずお読みください。

推奨：このバキュームクリーナーには検出電流が 30 mA またはそれ以下の漏電遮断機 (RCD) を常に併用してください。

バキュームクリーナーは必ず屋内で保管してください。

吸引中の許容周囲温度は  $-10\text{ }^{\circ}\text{C} \sim +40\text{ }^{\circ}\text{C}$  です。

低温度の環境下におけるバキュームクリーナーの使用は禁じられています。低温度の環境下では、電源ケーブルが破損し、安全性が維持されなくなることがあります。

## 取り扱いにあたっての注意

操作に関しては、11/12 を参照してください。

室内への排気を行なう場合には、室内に十分な換気量  $L$  が存在することが必要です。大気中へ戻される空気量は新鮮な空気の量の最大 50 % (室内の容積  $\times$  換気量  $L_w$ ) となる必要があります。特に換気措置を取らない場合には、以下が適用されます：  
 $L_w = 1\text{ h}^{-1}$ 。

短絡および (または) 多量の粉塵を吸引した場合、バキュームクリーナーのスイッチを直ちに切り、電源を遮断してください。



バキュームクリーナーを踏み台として使用しないでください。バキュームクリーナーが転倒して負傷したり、バキュームクリーナーが破損したりする恐れがあります。

## プリーツフィルター

フィルターの交換に関しては、13-15/ 340 の章を参照してください。『トラブルシューティング』

フィルター交換の際には、個人防護具 (マスク、保護手袋) を着用してください。

フィルター交換は適切な室内で、さらに周りの人に危険を与えない環境下で行なってください。

汚れたフィルターを取り外したら、クリーンガス側とシール面を市販の洗剤と水で洗浄してください。クレンザーは使用しないでください。

**注意** プリーツフィルターを取り外した状態での吸引は

絶対に避けてください。これを行なうとモーターが破損し、微小粉塵発生によって健康に害を与える恐れがあります。

❗ 粉塵クラス L または M の粉塵を吸引する際には湿った、または濡れた状態にない乾式プリーツフィルターを必ず使用してください。

❗ 湿式吸引から乾式吸引へ変更する際には、必ず湿ったプリーツフィルターを乾燥させるか、湿ったプリーツフィルターを乾燥したものと取り替えてください。これを怠ると、プリーツフィルターを破壊してしまいます。

プリーツフィルターは乾燥した状態を保ち、定期的に洗浄してください。

## ダストバッグ、フリース製フィルターバッグ (8 ページ参照)

**FEIN Dustex 35 MX AC (\*\*)** の場合の  
み：微小粉塵の吸引および粉塵の発生を抑えるため、さらにダストバッグまたはフリース製フィルターバッグを使用してください。

ダストバッグを使用する際には、タンクの縁でダストバッグを折り返してください。ダストバッグの別の開口部を吸引口上に完全にに取り付けてください。

取り外す際にはダストバッグの折り返しを戻し、吸引口に取り付けた開口部を後方へ引っ張ってください。ダストバッグの口を密閉蓋で閉じてください。

濡れた汚れを吸引した後は必ずダストバッグを取り外してください。

フリース製フィルターバッグを使用する場合には、密閉スライダーとフリース製フィルターバッグがタンク内部の壁に完全に当たっていることを確認してください。フリース製フィルターバッグの厚紙製フランジは吸引口に完全にに取り付けてください。

フリースフィルターバッグを外した後は、ロックスライダーで再び説いて、汚れの侵入を防いでください。

## 警告音 (12 ページ参照)

**FEIN Dustex 35 MX AC (\*\*)** の場合の  
み：吸引ホース径のダイヤルを正しい値に調節してください。空気速度が 20 m/s 以下に低下すると警告音が鳴ります。タンクを空にしてください。さらに (または) 吸引システム内に詰まりが発生していないかを確認してください。

## バキュームクリーナーのコンセント (11 ページ参照)

バキュームクリーナーのスイッチに関しては 11/12 ページを参照してください。

バキュームクリーナーのスイッチが  にある場合、接続中にある電動工具のスイッチが入ると、自動的に作動します。

電動工具をバキュームクリーナー差込口へ接続する前には必ずバキュームクリーナーのスイッチを切ってください。電動工具は必ずスイッチを切った状態でバキュームクリーナー差込口へ差し込んでください。

バキュームクリーナー差込口に接続中のいずれかの電動工具のスイッチを切っても、クリーナーは約 15 秒間運転を継続し、その後、自動的に切れます。

### 湿式吸引 (17 ページ参照)

誘電性のある液体を湿式吸引する場合、タンクの最大充填量に達するとバキュームクリーナーのスイッチは自動的に切れます (自動シャットオフ)。必ず電源コンセントから電源プラグを抜いてから、タンクを空にしてください。

誘電性のない液体を湿式吸引する場合、タンクの最大充填量に達してもバキュームクリーナーのスイッチは自動的に切れません。適時にタンクを空にしてください。

泡が発生した場合にはバキュームクリーナーのスイッチを直ちに切り、タンクを空にしてください。

湿式吸引が終了したら、センサーとそのすきまをブラシで掃除してください (16 ページ参照)。

### 自動フィルター洗浄 (12 ページ参照)

AC 『自動フィルター洗浄』機能は、工場出荷時にオン状態となっています。つまり、プリーツフィルターは 15 秒毎に数回作動するエアブラストによって自動的に洗浄されます。

濡れた汚れを吸引する場合、または主に水を吸引する場合には、AC 『自動フィルター洗浄』機能をオフにすることをお勧めします。

### アクセサリ (9/20 ページ参照)

アクセサリ部品は軽く押して装着させてください。取り外す際には、部品同士を軽く押してから引き離してください。

### 運搬



バキュームクリーナーはクレーン運搬できません。バキュームクリーナーをクレーンフックに吊らないでください。これを行なうと、負傷したり、バキュームクリーナーが破損したりする恐れがあります。

バキュームクリーナーを車両で運搬する場合には、固定可能なキャストで固定してください (8 ページ参照)。

バキュームクリーナーはプッシュバーではなく、保持グリップを保持して運搬してください。

### FEIN Dustex 35 MX AC (\*\*) の場合の

み：吸引口は密閉栓で閉じてください (18 ページ参照)。

### メンテナンスおよび顧客サービス

メンテナンスおよび洗浄の前に、バキュームクリーナーを電源から遮断してください (電源プラグを抜いてください)。



接続部、シーリング部およびホースをチェックしてください。破損がある場合には必ず相応の資格を有する専門スタッフに修理させてください。この際、必ず FEIN 純正部品を使用してください。



## FEIN Dustex 35 MX AC (\*\*) の場合の

**み**：バキュームクリーナーを運搬およびメンテナンスする際には、吸引口を密閉栓で閉じてください (18 ページ参照)。

バキュームクリーナーの洗浄には市販の洗剤と水をご使用ください。ただし、クレンザー剤のご使用は避けください。洗浄後はバキュームクリーナーを完全に乾燥させてください。

 毎回の使用後には必ずタンクを空にし、汚れや粉塵を大まかに取り除いてください。

液体を吸引した後は必ずタンクを空にしてください。その後、バキュームクリーナーにアクセサリを接続したままで数分間運転を続け、これらの部品を乾燥させてください。

使用済みのブリーツフィルターとフィルターバッグは法規に従って処分してください。

接続コードの交換が必要となった場合には、安全維持のために必ず FEIN サービスセンターまたは FEIN 認定 サービスセンターまでお申し付けください。

最低 1 年に 1 回、メーカーまたはその指導を受けた人物に粉塵技術に関する検査を行なわせてください。これには例えば、フィルターの破損確認、バキュームクリーナーの正常な機能と密閉性、制御装置の正常な機能の確認が含まれます (FEIN Dustex 35 MX AC (\*\*) の場合)。

汚染した環境下に存在したクラス L と M の粉塵を吸引したバキュームクリーナーの場合、バキュームクリーナーの外側と全ての部品を掃除してください。またはシール剤で処理してください。メンテナンス作業と修理作業を実施する場合、汚れが付着し、十分に掃除できなかった部品は全て処分してください。このような部品は密閉した袋に入れ、このような廃棄物の処分について取り決められた規則に従って処分してください。

使用者がメンテナンス作業を実施する際には、メンテナンススタッフやその他の人物に危険をおよぼさない限りで本バキュームクリーナーを分解、洗浄、保守する必要があります。危険発生を予防するため、必ずバキュームクリーナーを洗浄してから分解してください。

バキュームクリーナーを分解する室内は、換気を充分に行なってください。メンテナンス作業中は必ず个人防护具を着用してください。メンテナンス作業後はメンテナンス領域の洗浄を行なってください。

アスベストと接触した製品は修理に出さないでください。アスベストで汚染された製品は、各国に適用されているアスベスト含有廃棄物の処理の既定に従って処分してください。

このバキュームクリーナーに適用される最新の交換パーツリストは、インターネットサイト [www.fein.com](http://www.fein.com) をご覧ください。

以下の部品は、必要に応じてお客様ご自身で交換していただけます：

フリース製フィルターバッグ、ダストバッグ、プリーツフィルター、ホース、アダプター、マニフォールド、吸引パイプ、すきまノズル、床用ノズル、ブラシ付きノズル、ゴム付きノズル、伸張ノズル、吸引ブラシ

ド、吸引パイプ、すきまノズル、床用ノズル、ブラシ付きノズル、ゴム付きノズル、伸張ノズル、吸引ブラシ

## トラブルシューティング

故障	原因	トラブルシューティング
バキュームクリーナーのスイッチが入らない。	電源ヒューズが切れた。	電源供給を確保する。
	バキュームクリーナーを自動運転モードにする。	モードスイッチを『I』にする。
吸引能力が低下した。	バキュームクリーナーが正しく装着されていない。	フードを正しくかぶせ、両方のロックを完全に閉じる。
	バキュームクリーナーシステムが詰まっている。	吸引ホースと吸引パイプを洗浄する。
	フリースフィルターバッグが一杯になっている。	フリースフィルターバッグを取り替える。
	プリーツフィルターが一杯になっている。	プリーツフィルターを取り替える。
	ダストバッグが一杯になっている。	ダストバッグを取り替える。
吸引中に粉塵が排出される。	プリーツフィルターが正しく装着されていない。	プリーツフィルターの向きを正しくする。
湿式吸引中に吸引が行なわれない。	タンクが一杯になっている。	タンクを空にする。
(湿式吸引の際に)自動スイッチオフ機能が作動しない。	センサーが汚れている。	センサーと内部のスペースをブラシで掃除する。
	タンクが一杯になっている。	非導電性液体の場合、充填量を確認し、必要に応じてタンクを空にする。
自動フィルター洗浄(AC)機能が作動しない。	吸引ホースが接続されていない。	吸引ホースを接続する。

故障	原因	トラブルシューティング
自動フィルター洗浄 (AC) 機能のスイッチを入れたり切ったりできない。		FEIN 顧客サービスへ連絡。
FEIN Dustex 35 MX AC (**): 警告音が鳴る。	設定中の吸引ホース径と実際の吸引ホース径が一致していない。	実際の吸引ホース径をダイヤルで設定する。
	プリーツフィルターが一杯になっている。	プリーツフィルターを取り替える。
	ダストバッグが一杯になっている。	ダストバッグを取り替える。
	バキュームクリーナーシステムが詰まっている。	吸引ホースと吸引パイプを洗浄する。

## 保証

製品保証に関しては、本製品が販売される国で定められた法的規定が適用されます。さらに FEIN 社の保証内容に従い、保証が適用されます。

本バキュームクリーナーの納品範囲には、本取扱説明書に記載または図示されたアクセサリーの一部のみが含まれることがあります。

## 準拠宣言

**CE 宣言は**、欧州連合および EFTA (European Free Trade Association) の加盟国、および EU 市場または EFTA 市場向け製品のみを対象として適用されます。EU 市場で製品を販売する際には、UKCA マーキングはその効力を失います。

**UKCA 宣言は**、イギリス (イングランド、ウェールズ、スコットランド、およびイギリス市場向け製品のみを

対象として適用されます。イギリス市場で製品を販売する際には、CE マーキングはその効力を失います。

FEIN 社は、本製品が本取扱説明書の最終頁に記載された一連の基準に準拠していることを宣言します。

技術資料発行者：

C. & E. Fein GmbH



















Hans-Fein-Straße 81







73529 Schwäbisch Gmünd-Bargau,  
Germany

## 環境保護、処分

梱包資材、使用済みのバキュームクリーナーおよびアクセサリーは、環境にやさしい資源リサイクルのために分別してください。

## मूल संचालन निर्देशों का अनुवाद प्रयुक्त चिन्ह, संक्षेपण और शब्दावली.

चिन्ह, संकेत	स्पष्टीकरण
	ध्यान रहे, साथ के कागजात, निर्देश और सामान्य सूचनाएं अवश्य पढ़ें.
	यह काम करने से पहले प्लेग को सोकेट में से जरूर निकाल लें, नहीं तो मशीन के अचानक चल जाने से चोट लगने का खतरा हो सकता है.
	साथ के लेख और फ़ोटो में लिखे निर्देश का पालन करें!
	साथ के लेख और फ़ोटो में लिखे निर्देश का पालन करें!
	काम करते समय आंखों पर सुरक्षा -चश्मे पहन लें।
	काम करते समय कानों के बचाव के लिए सुरक्षा -गियर पहन लें.
	यूरोपियन संघ के नियमों अनुसार विद्युत उपकरण की अनुरूपता प्रमाणित की जाती है.
	ग्रेट ब्रिटेन (इंग्लैंड, वेल्स, स्कॉटलैंड) के दिशा-निर्देशों के साथ विद्युत उपकरण की अनुरूपता की पुष्टि करता है।
	यूरोपियन कन्स्टम्स यूनियन के निर्देशों अनुसार पावर टूल की अनुरूपता की पुष्टि की जाती है.
	सामान्य निषेध चिन्ह. यह कार्य करना मना है.
	अतिरिक्त सूचना
	स्विच ऑन करें
	स्विच ऑफ करें
 चेतावनी	इस संकेत का अर्थ है कि सम्भव खतरनाक स्थिति पैदा हो सकती है जिससे खतरनाक चोट लग सकती है या मृत्यु भी हो सकती है.
 सावधानी	इस संकेत का अर्थ है कि सम्भव खतरनाक स्थिति पैदा हो सकती है जिससे गंभीर या भयानक चोट लग सकती है.
	खराब विद्युत मशीनों और अन्य इलेक्ट्रिक उपकरणों को अलग से इकठ्ठा कर लें तथा पर्यावरण के हित में उनके पुनःउपयोग के लिए उपयुक्त स्थान पर जमा करवा दें.
	टूल पर बैसिक इन्सुलेशन और इसके अलावा छूए जाने वाले एक्सपोस्ड कन्डक्टिव पार्ट्स जो रक्षात्मक कंडक्टर के साथकनेक्ट किए गए हैं, उन पर इन्सुलेशन लगाई गयी है.
IPX4	सुरक्षण वर्ग
	इलेक्ट्रोस्टाटिक कंडक्टिविटी
(**)	अंक और अक्षर युक्त हो सकते हैं

संकेत	अंतर्राष्ट्रीय मानक	राष्ट्रीय मानक	स्पष्टीकरण
$P_1$	W	W	इनपुट पावर
$P_{Max}$	W	W	सोखने की अधिकतम क्षमता
$P_A$	W	W	इंटग्रेटेड सॉकेट आउटलेट का अधिकतम कनेक्टेड लोड
$U$	V	V	रेटिड वोल्टेज
$f$	Hz	Hz	फ्रीक्वेन्सी
	l	l	कनटेनर क्षमता
	l	l	तरल पदार्थों की क्षमता
	l/s	l/s	4 मीटर पाइप के साथ वायु प्रवाह Ø 35 mm
	l/s	l/s	पंखा चलने पर वायु प्रवाह
	hPa	hPa	वैक्यूम
$L \times B \times H$	mm	mm	लम्बाई x चौड़ाई x ऊंचाई
$\emptyset$	mm	mm	गोल हिस्से का व्यास
	kg	kg	भार EPTA--क्रियाविधि 01 अनुसार
$L_w$	$h^{-1}$	$h^{-1}$	वायु-विनिमय दर
$L_{pA}$	dB(A)	dB(A)	साउंड प्रैशर लेवल
$L_{wA}$	dB(A)	dB(A)	साउंड पावर लेवल
$K_{pA}/K_{wA}$	dB(A)	dB(A)	आशंका
$a$	$m/s^2$	$m/s^2$	ISO 5349-1 अनुसार वाईब्रेशन ऐमिशन मान
	m, s, kg, A, mm, V, W, Hz, N, °C, dB, min, $m/s^2$	m, s, kg, A, mm, V, W, Hz, N, °C, dB, min, $m/s^2$	अंतर्राष्ट्रीय मानक प्रणाली <b>SI</b> के आधारिक और व्युत्पन्न मानक.

## आपकी सुरक्षा के लिए.

**चेतावनी** समस्त सुरक्षा सूचनाएं और निर्देश पढ़ें. सुरक्षा सूचनाएं और निर्देशों का पालन नहीं करने से इलैक्ट्रिक करंट, आग और/या खतरनाक चोट लगने की सम्भावना हो सकती है.

**समस्त सुरक्षा सूचनाएं और निर्देशों को भविष्य के लिए सम्भाल कर रखें.**

इस वैक्यूम क्लीनर का उपयोग तब तक न करें जब तक आप यह निर्देश मैनुअल और संलग्न सुरक्षा चेतावनियाँ अच्छी तरह से पढ़ न लें और पूरी तरह से समझ न लें। उल्लिखित देस्तावेजों को बाद में उपयोग करने के लिए रखा जाना चाहिए और वैक्यूम क्लीनर के साथ नत्थी कर देना चाहिए क्योंकि हो सकता है कि यह किसी को दे दिया जाए या बेच दिया जाए।

संबंधित राष्ट्रीय औद्योगिक सुरक्षा नियमों पर भी ध्यान दें.

### वैक्यूम क्लीनर का उपयोग:

एल श्रेणी की धूल, गैर-जोखिमपूर्ण धूलों, (FEIN Dustex 35 LX AC (\*\*)) एम श्रेणी की धूल (FEIN Dustex 35 MX AC (\*\*)), मामूली धूल कणों, जो विशेष रूप से पाँवर टूल से धूल-निर्मित होने वाले कार्य करने के दौरान उत्पन्न हों और गैर-ज्वलनशील तरल पदार्थों को मौसम-संरक्षित स्थानों पर FEIN द्वारा अनुशंसित अनुप्रयोग उपकरणों और सहायक उपकरणों का उपयोग करते हुए वैक्यूम और निष्कर्षण करने के लिए गीला/सूखा वैक्यूम क्लीनर.

यह वैक्यूम क्लीनर व्यावसायिक उपयोग के लिए है, जैसे होटलों, स्कूलों, अस्पतालों, कारखानों, दुकानों, कार्यालयों में और किराए पर देने के लिए.

## केवल ईयू देशों के लिए:



जोखिमपूर्ण धूलों को सूखे रूप में वैक्यूम करने के लिए IEC/EN 60335-2-69 के अनुसार एल श्रेणी की धूल हेतु वैक्यूम क्लीनर जिनमें जोखिम सीमा का मान  $> 1 \text{ mg/m}^3$  हो.



जोखिमपूर्ण धूलों को सूखे रूप में वैक्यूम करने के लिए IEC/EN 60335-2-69 के अनुसार एम श्रेणी की धूल हेतु वैक्यूम क्लीनर जिनमें जोखिम सीमा का मान  $> 0,1 \text{ mg/m}^3$  हो.

## केवल स्विट्ज़रलैंड के लिए:

संचालन के दौरान सक्शन सॉकेट का इस्तेमाल केवल शुष्क परिवेश में ही किया जाना चाहिए।



**चेतावनी**

वैक्यूम क्लीनर में ऐसे पदार्थ होते हैं जो व्यक्ति के स्वास्थ्य के लिए जोखिमपूर्ण हो सकते हैं। इसे खाली करने और इसका रखरखाव करने का काम, धूल एकत्र करने के कनटेनरों के निपटान सहित, केवल विशेषज्ञों से करवाया जाना चाहिए। उचित संरक्षी उपस्कर का उपयोग आवश्यक है। पूरे फिल्टर सिस्टम के बिना वैक्यूम क्लीनर को न चलाएँ। अन्यथा आपके अपने स्वास्थ्य को खतरा हो सकता है।

यह वैक्यूम क्लीनर एसी जेनरेटरों के साथ इस्तेमाल करने के लिए भी उपयुक्त है जिनकी पाँवर आउटपुट पर्याप्त हो और जो ISO 8528, डिजाइन टाइप G2 के मानकों के अनुरूप हों। इस मानक का विशेष रूप से तब अनुपालन नहीं होता है जब तथाकथित विरूपण गुणक (डिस्टोर्शन फैक्टर) 10 % से अधिक

होता है। जब संदेह हो तो कृपया जेनरेटर के निर्देश /विशिष्ट मार्गदर्शिका देखें।

### विशेष सुरक्षा सूचनाएं.

यह वैक्यूम क्लीनर ऐसे व्यक्तियों (बच्चों सहित) द्वारा नहीं चलाया जाना चाहिए जिनकी शारीरिक, संवेदक या मानसिक क्षमताएं सीमित हों, या जिनमें अनुभव और/या ज्ञान की कमी हो.

बच्चों पर नज़र रखें। इससे यह सुनिश्चित होगा कि वे वैक्यूम क्लीनर के साथ खेलते नहीं हैं।

**⚠ चेतावनी** इस वैक्यूम क्लीनर के उपयोग के लिए ऑपरेटर को उचित रूप से निर्देश देना आवश्यक है. उपयोग करने से पहले, वैक्यूम क्लीनर ऑपरेटर को वैक्यूम क्लीनर के उपयोग के बारे में और वैक्यूम की जाने वाली सामग्री के बारे में जानकारी, निर्देश और प्रशिक्षण प्रदान किया जाना चाहिए और साथ में वैक्यूम की गयी सामग्री के सुरक्षित निपटान की प्रक्रिया के बारे में भी जानकारी देना आवश्यक है. वैक्यूम क्लीनर के ऑपरेटर को वैक्यूम की जाने वाली सामग्री के सुरक्षा विनियमों का पालन करना चाहिए.

अपनी नीजी रक्षा के लिए सुरक्षा गियर पहनें. काम करने की क्रिया अनुसार फ़ेस-शील्ड, सुरक्षा -चश्मे पहनें. क्रिया अनुसार धूल से बचने के लिए डस्ट-मास्क, कानों की रक्षा के सुरक्षा - गियर, सुरक्षा -दस्ताने या खास सुरक्षा -एप्रन पहनें जिस से छोटे-छोटे रगड़ाई के और काम करने वाले पदार्थ के कण दूर रहें . विभिन्न कार्यों को करने के दौरान जो असामान्य चीजें बाहर निकलती हैं उनसे आँखों की रक्षा करने

की जरूरत होती है। इस्तेमाल किए जाने वाले

धूलरोधी मास्क या थ्रसन -मुखौटे ऐसे होने चाहिए, जो काम करने के दौरान बनने वाली धूल को अवश्य फ़िल्टर करें। बहुत तेज़ शोर वाले वातावरण में काम करने पर बहरापन आ सकता है.

वैक्यूम क्लीनर को केवल ऐसे सॉकेट आउटलेटों से चलाएँ जिनमें लगे भूयोजन कॉन्टैक्ट विनियमों के अनुसार हों। बिजली की सप्लाई के केवल ऐसे तार इस्तेमाल करें जो क्षतिग्रस्त न हों और एक्सटेंशन वाले ऐसे बिजली के तार इस्तेमाल करें जिनकी नियमित रूप से जांच और ग्राउंडिंग की गई हो। अविच्छिन्नता (कॉटीनुइटी) रहित रक्षी चालक से बिजली के झटके लग सकते हैं।

अर्थ किए हुए कनेक्शन वाले सॉकेट से स्टैटिक चार्ज डिस्चार्ज होता है। विद्युतस्थैतिकीय रूप से डिस्चार्ज करनेवाली एक्सेसरीज़ (वैकल्पिक) के साथ स्पार्क और करंट प्रवाहों का निर्माण नहीं होता है।

गीले स्थान पर वैक्यूम करते समय, वैक्यूम क्लीनर को केवल तभी चलाएँ जब कनटेनर समतल हो। अन्यथा, वैक्यूम क्लीनर की मोटर में पानी घुस जाने से बिजली का झटका लगने का खतरा हो सकता है।

वैक्यूम क्लीनर को इधर-उधर ले जाने के लिए या मेन्स प्लग को सॉकेट के आउटलेट में से निकालने के लिए पॉवर सप्लाई की तार का दुरुपयोग न करें। पॉवर सप्लाई की तार को ताप, तेल, नुकीले कोनों, या चलनेवाले पुर्जों से दूर रखें। पॉवर सप्लाई की तार के ऊपर गाड़ी न चलाएँ या उसे दबाएँ नहीं।

क्षतिग्रस्त या उलझी हुई पावर सप्लाइ की तारों से बिजली का झटका लगने का खतरा बढ़ सकता है।

सहायक उपकरणों को बदलने से पहले, मेन्स प्लग को साँकेट आउटलेट से बाहर निकाल लें। इस सुरक्षा उपाय से बिजली का झटका लगने का खतरा कम हो जाता है।

ऐसी सामग्रियों को वैक्यूम न करें जो आपके स्वास्थ्य के लिए जोखिमपूर्ण हों, उदाहरण के लिए, बीच या ओक की लकड़ी का बुरादा, राजगीरी की धूल, एसबेस्टस। इन सामग्रियों से कैंसर हो जाने का खतरा है।

कार्यस्थल पर वायु संचार की अच्छी व्यवस्था करें।

ज्वलनशील या विस्फोटक तरल पदार्थों को वैक्यूम न करें; उदाहरण के लिए, बेंजीन, तेल, अल्कोहल, विलायक। गर्म या ज्वलनशील धूल को वैक्यूम न करें। वैक्यूम क्लीनर को ऐसे कमरों में न चलाएँ जिनमें विस्फोट होने का खतरा मौजूद हो। धूल, वाष्पकण या तरल पदार्थ सुलग सकते हैं या विस्फोट कर सकते हैं।

वैक्यूम क्लीनर पर किसी नेम-प्लेट या चित्र को कील या पेंच से न लगाएँ। यदि इसका इंसुलेशन क्षतिग्रस्त हो जाता है तो बिजली के झटके से रक्षा अप्रभावी हो जाएगी। चिपकानेवाले (एडहेसिव) लेबलों की सिफारिश की जाती है।

ऐसे सहायक उपकरणों का उपयोग न करें जो विशेष रूप से इस वैक्यूम क्लीनर के लिए अभीष्ट न हों या जिनकी सिफारिश न की गई हो।

केवल इस बात से कि कोई सहायक उपकरण आपके वैक्यूम क्लीनर पर फिट हो जाता है, यह सुनिश्चित नहीं होता कि इसे चलाना सुरक्षित होगा।

प्रयोग करने से पहले (पेज देखें 6-12), जाँच करें कि पावर सप्लाइ की तार और मेन्स प्लग क्षतिग्रस्त नहीं हैं।

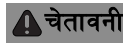

चेतावनी

वैक्यूम क्लीनर का साँकेट आउटलेट केवल बाहरी पावर टूल को कनेक्ट करने के लिए उपयोग करें। कनेक्ट किए गए पावर टूल के ज़रिए वैक्यूम क्लीनर स्वचालित रूप से प्रचालित होना शुरू हो जाता है।

पावर टूल का कनेक्टेड लोड वैक्यूम क्लीनर के साँकेट आउटलेट के अधिकतम कनेक्टेड लोड  $P_A$  से अधिक नहीं होना चाहिए।

वैक्यूम क्लीनर की साँकेट आउटलेट से जोड़े जा रहे पावर टूल के ऑपरेटिंग निर्देश और सुरक्षा चेतावनियों का पालन करें।

सिफारिश: वैक्यूम क्लीनर को हमेशा ऐसे रेज़िड्यूअल करंट डिवाइस (RCD) के ज़रिए चलाएँ जिसका निर्धारित रेज़िड्यूअल करंट 30 mA या उससे कम हो।

वैक्यूम क्लीनर को केवल भीतरी जगहों पर ही स्टोर किया जाना चाहिए।

वैक्यूम करते समय स्वीकार्य परिवेशी तापमान  $-10\text{ }^{\circ}\text{C}$  से  $+40\text{ }^{\circ}\text{C}$  तक होता है।

वैक्यूम क्लीनर का निम्न तापमानों पर उपयोग करने की अनुमति नहीं है। निम्न तापमानों पर, मेन्स की केबल क्षतिग्रस्त हो सकती है और इस प्रकार सुरक्षा खतरों में पड़ सकती है।

मशीन चलाने के निर्देश .

प्रयोग के लिए पेज देखें 11/12.



जब बाहर जानेवाली वायु का संचरण किया जा रहा हो तो पर्याप्त वायु संचार दर एल का प्रावधान किया जाना चाहिए। संचरित वायु का प्रवाह स्वच्छ वायु की मात्रा के 50% (अधिकतम) से अधिक नहीं होना चाहिए (कमरे का आयतन  $\times$  वायु संचार दर  $L_w$ )। विशेष वायु संचार उपायों के बिना निम्नलिखित लागू होता है:  $L_w = 1 \text{ h}^{-1}$ ।

**शॉर्ट-सर्किट होने और/या धूल-मिट्टी अधिक मात्रा में निकलने की स्थिति में, वैक्यूम क्लीनर को तुरंत बंद कर दें और उसे पावर सप्लाइ से अलग कर दें।**



**वैक्यूम क्लीनर का उपयोग स्टूल या सीढ़ी के रूप में न करें। वैक्यूम क्लीनर के गिर जाने पर आपको चोट लग सकती है या वैक्यूम क्लीनर क्षतिग्रस्त हो सकता है।**

### फ्लैट-फोल्ड फिल्टर

फिल्टर बदलना, पेज 13-15/350 अनुभाग देखें दोष निकालना:

फिल्टर बदलते समय निजी संरक्षी उपकरण (श्वास लेनेवाला मास्क, संरक्षी दस्ताने) पहनें।

फिल्टर को केवल इस कार्य के लिए उपयुक्त कमरों में ही बदला जाना चाहिए, जहाँ अन्य व्यक्तियों के लिए कोई खतरा न हो।

दूषित फिल्टर को हटाने के बाद, व्यावसायिक रूप से उपलब्ध, घर्षण-रहित सफाई के साधनों और पानी का उपयोग करके स्वच्छ-गैस वाली साइड और सील वाली सतहों को साफ करें।

**▲ सावधानी** फ्लैट-फोल्ड फिल्टर के बिना कभी भी वैक्यूम नहीं करें अन्यथा मोटर क्षतिग्रस्त हो जाएगी और महीन

धूल अधिक मात्रा में निकलने से स्वास्थ्य के लिए खतरा पैदा हो सकता है।

❗ धूल श्रेणी एल या एम की धूलों को वैक्यूम करने के लिए, केवल ऐसे सूखे फ्लैट-फोल्ड फिल्टरों का उपयोग किया जाना चाहिए जो पहले कभी नम या गीले न रहे हों।

❗ गीले वैक्यूम से सूखे वैक्यूम की क्रिया में बदलने से पहले फ्लैट-फोल्ड फिल्टर को सूखने दें या उसके बदले सूखा फ्लैट-फोल्ड फिल्टर लगा दें। अन्यथा फ्लैट-फोल्ड फिल्टर उपयोग योग्य नहीं रह जाएगा।

फ्लैट-फोल्ड फिल्टर को सूखा रखें और इसे नियमित रूप से साफ करते रहें।

**फिल्टर बैग, ऊनी फिल्टर बैग (पेज देखें 8)**

**केवल FEIN Dustex 35 MX AC (\*\*)** के लिए : महीन धूल को वैक्यूम करने और कम-धूल को निपटान करने के लिए, फिल्टर बैग या ऊनी फिल्टर बैग का अतिरिक्त रूप से इस्तेमाल किया जाना चाहिए।

फिल्टर बैग को अंदर डालते समय, इसे कंटेनर रिम् पर लगाएँ। फिल्टर बैग के दूसरे मुँह को वैक्यूम सॉकेट के कॉलर के ऊपर पूरी तरह से चढ़ा दें।

इसे हटाने के लिए फिल्टर बैग को ऊपर तक लाएँ और वैक्यूम सॉकेट के रास्ते इसे खींच कर पीछे की तरफ बाहर निकालें। फिल्टर बैग को बंद करने की पट्टी से सील बंद कर दें। गीले कचरे को वैक्यूम करने के बाद फिल्टर बैग को हमेशा निकाल दें।

ऊनी फिल्टर बैग को अंदर डालते समय, यह ध्यान रखें कि बंद करने का ढक्कन और ऊनी फिल्टर बैग कंटेनर के अंदर के हिस्से में पूरी तरह से आमने-सामने रहें। ऊनी फिल्टर

बैग के गते के खोल को वैक्यूम सॉकेट के कॉलर से बाहर खींच लेना चाहिए ।

ऊनी फिल्टर बैग को बाहर निकालने के बाद इसे बंद करने वाले ढक्कन से पूरी तरह से बंद कर दें ताकि कचरा बाहर न निकले ।

### ऑडियो संकेत (पेज देखें 12)

**केवल FEIN Dustex 35 MX AC (\*\*)** के लिए : वैक्यूम-होज के व्यास के लिए चयन किए जानेवाले स्विच को सही मान पर सेट करें।

हवा का वेग 20 एम/एस कम हो जाने पर, एक ऑडियो संकेत की आवाज आएगी। कंटेनर को खाली करें और/या यह जांच करें कि वैक्यूम सिस्टम में कोई अवरोध तो नहीं है।

### वैक्यूम क्लीनर सॉकेट आउटलेट (पेज देखें 11)

वैक्यूम क्लीनर को चालू करने के लिए स्विच की स्थिति को पेज 11/12 पर दिखाया गया है।

स्विच की स्थिति में होने पर  वैक्यूम क्लीनर से जुड़े बिजली पावर टूल को चालू करते ही यह स्वतः शुरू हो जाता है।

वैक्यूम क्लीनर के सॉकेट आउटलेट से किसी पावर टूल को जोड़ने से पहले वैक्यूम क्लीनर को स्विच ऑफ कर दें। यह सुनिश्चित करें कि पावर स्विच के प्लग को वैक्यूम क्लीनर के सॉकेट आउटलेट में लगाते समय पावर टूल को स्विच ऑफ कर दिया जाता है।

वैक्यूम क्लीनर के सॉकेट आउटलेट से जोड़े गए पावर टूल को स्विच ऑफ करने के बाद वैक्यूम क्लीनर लगभग 15 सेकंड तक चलता रहेगा और उसके बाद अपने-आप बंद हो जाएगा।

### तरल पदार्थों को गीला वैक्यूम क्लीन करना (पेज देखें 17)

विद्युतीय रूप से चालक तरल पदार्थों को गीला वैक्यूम क्लीन करते समय कनटेनर के भरने की अधिकतम ऊंचाई तक पहुंचने पर वैक्यूम क्लीनर स्वचालित रूप से स्विच ऑफ (स्वचालित शट-ऑफ) हो जाता है। मेन्स प्लग को सॉकेट आउटलेट से बाहर निकाल दें और कनटेनर को खाली कर दें।

विद्युतीय रूप से कुचालक तरल पदार्थों (उदाहरण के लिए, तेल, खुदाई के इमल्शन) को गीला वैक्यूम क्लीन करते समय कनटेनर के भरने की अधिकतम ऊंचाई तक पहुंचने पर वैक्यूम क्लीनर स्वचालित रूप से स्विच ऑफ नहीं होता है। कनटेनर को समय पर खाली करें।

वैक्यूम क्लीनर को फौरन स्विच ऑफ कर दें जैसे ही झाग या पानी बाहर निकलने लगे, और कनटेनर को खाली करें।

तरल पदार्थों को गीला वैक्यूम क्लीन करने के बाद, सेंसरों और उनके बीच के हिस्सों को ब्रश से साफ कर दें (पेज देखें 16)।

### स्वचालित फिल्टर विधूलीयन (पेज देखें 12)

एसी कार्यात्मकता स्वचालित फिल्टर की सफाई कारखाने से सेट होकर आती है, जिसका अर्थ है, फ्लैट-फोल्ड फिल्टर स्वचालित रूप से हर 15 सेकंड में कई हवा विस्फोटों के जरिए साफ होता रहता है।

जब गीले कचरे को साफ किया जाता है या जब मुख्य रूप से पानी की सफाई की जाती है, तो हम यह सलाह देते हैं कि एसी कार्यात्मकता स्वचालित फिल्टर की सफाईको बंद कर दें।

## सहायक उपकरण (पेज देखें 9/20)

सहायक उपकरणों को फिट करते समय केवल मामूली-सा दबाव डालें। इसएसेबल करने के लिए, पुर्जों को थोड़ा-सा आमने-सामने घुमाएँ और उन्हें अलग कर दें।

### ट्रांसपोर्ट



वैक्यूम क्लीनर क्रेन से ले जाने के लिए उपयुक्त नहीं है। वैक्यूम क्लीनर को क्रेन के हुक से न लटकाएँ। अन्यथा, आप स्विच को चोट पहुँचा सकते हैं या वैक्यूम क्लीनर को क्षतिग्रस्त कर सकते हैं।

वैक्यूम क्लीनर को वाहनों में लाने ले जाने के समय लॉक किए जा सकनेवाले कैस्टरो को लॉक कर दें (पेज देखें 8)।

वैक्यूम क्लीनर को केवल हैंडल से चलाकर ले जाएँ, पुश बार से नहीं। केवल **FEIN Dustex 35 MX AC (\*\*)** के लिए : वैक्यूम कनेक्शन को प्लग से पूरी तरह अलग कर दें (पेज देखें 18)।

### रिपेयर और सर्विस .

कोई भी रखरखाव और सफाई करने से पहले वैक्यूम क्लीनर को पावर के स्रोत (पुल मैन्स प्लग) से अलग कर दें।

कनेक्शन, सील और पाइपों की जाँच करें। कोई क्षति होने पर उसका रिपेयर किसी प्राधिकृत सर्विस एजेंट से और केवल FEIN के मूल रिपेयर पार्ट्स के साथ करवाएँ।

केवल **FEIN Dustex 35 MX AC (\*\*)** के लिए : वैक्यूम क्लीनर के ट्रांसपोर्ट और रखरखाव के लिए, वैक्यूम कनेक्शन को प्लग से पूरी तरह अलग कर दें (पेज देखें 18)।

वैक्यूम क्लीनर को साफ करने के लिए व्यावसायिक रूप से उपलब्ध गैर-खरोँच के डिटर्जेंट का और पानी का प्रयोग करें. साफ करने के बाद वैक्यूम क्लीनर को पूरी तरह से सूखने दें.

कनटेनर को उपयोग के बाद हर बार खाली करें और मोटे कचरे और धूल को निकाल दें।

तरल पदार्थों को वैक्यूम करने के बाद कनटेनर को खाली कर दें। उसके बाद, वैक्यूम क्लीनर को उसके साथ जुड़े सहायक उपकरणों के साथ कुछ मिनट तक चलाएँ ताकि वे सूख जाएँ। इस्तेमाल किए गये फ़्लैट-फ़ोल्ड फ़िल्टर और फ़िल्टर बैग का निपटान विनियमों अनुसार करें.

जब पाँवर केबल को बदलने की जरूरत हो तो जोखिमपूर्ण स्थितियों से बचने के लिए इस काम को FEIN से या किसी प्राधिकृत FEIN सर्विस एजेंट से करवाएँ।

निर्माता या किसी प्रशिक्षित व्यक्ति द्वारा धूल-तकनीकी निरीक्षण वर्ष में कम-से-कम एक बार अवश्य करवा लें, उदाहरण के लिए फिल्टर की क्षति को देखने, वैक्यूम क्लीनर के कार्य करने और उसकी लीकेज को दूर करने के लिए उसे कसने और कंट्रोल / निगरानी यूनिट के कार्य करने को देखने के लिए (FEIN Dustex 35 MX AC (\*\*)) के लिए ).

श्रेणी एल और एम के ऐसे वैक्यूम क्लीनरों के मामले में, जो दूषित वातावरणों में थे, बाहरी भागों के साथ-साथ मशीन के सभी कल-पुर्जों की सफाई की जानी चाहिए और उनमें सीलेंट लगाए जाने चाहिए। रखरखाव और मरम्मत का काम करते समय, उन सभी दूषित कल-पुर्जों का निपटान कर देना चाहिए जिनकी

संतोषजनक रूप से सफाई नहीं की जा सकती। इस प्रकार के कल-पुर्जों का निपटान प्लास्टिक की सुरक्षित थैलियों में इस तरह के कचरे के निपटान के लिए मान्य नियमों के अनुरूप किया जाना चाहिए।

उपयोगकर्ता की ओर से रखरखाव किए जाने पर, वैक्यूम क्लीनर को डिसएसेंबल करके साफ किया जाना चाहिए और रखरखाव यथासंभव इस तरह किया जाना चाहिए कि उसमें रखरखाव कार्मिकों या दूसरे व्यक्तियों को कोई जोखिम न हो। डिसएसेंबल करने से पहले, वैक्यूम क्लीनर को साफ कर लिया जाना चाहिए ताकि किसी तरह के जोखिम से बचा जा सके।

वैक्यूम क्लीनर को जिस कमरे/प्रांगण में डिसएसेंबल किया जाता है वह पूरी तरह हवादार होना चाहिए। रखरखाव के दौरान निजी

संरक्षी उपकरण पहनें। रखरखाव के बाद, रखरखाव के क्षेत्र को साफ कर देना चाहिए।

ऐम्बेस्टॉस के संपर्क में आने वाले उत्पादों को मरम्मत के लिए नहीं भेजें। इस तरह के दूषित उत्पादों का अपने देश में लागू विशिष्ट नियमों अनुसार निपटारा करें।

इस वैक्यूम क्लीनर के लिए हिस्से-पुर्जों की चालू सूची इंटरनेट पर [www.fein.com](http://www.fein.com) पर देखी जा सकती है।

**आवश्यकता अनुसार नीचे लिखे पार्ट्स बदले जा सकते हैं:**

ऊनी फिल्टर बैग, फिल्टर बैग, फ्लैट-फोल्ड फिल्टर, होज़, उपकरण एडाप्टर, एल्बो, वैक्यूम ट्यूब, क्रिवाइस नोज़ल, फ्लोर नोज़ल, ब्रिसल लिप्स, रबर लिप्स, स्टेप एडाप्टर, वैक्यूम ब्रश

## दोष निकालना:

खराबी	कारण	विघ्न निवारण
वैक्यूम क्लीनर स्विच ऑन नहीं हो रहा है।	पावर कनेक्शन का सर्किट ब्रेकर ट्रिप हो गया है।	सुनिश्चित करें कि इसमें पावर सप्लाई है।
	वैक्यूम क्लीनर रिमोट कंट्रोल प्रचालन में है।	ऑपरेटिंग-मोड सेलेक्टर स्विच को I पर सेट करें।

खराबी	कारण	विघ्न निवारण
वैक्यूम करने की क्षमता कम हो गई है।	वैक्यूम क्लीनर ठीक तरह से फिट नहीं किया गया है।	वैक्यूम क्लीनर के ढक्कन को ठीक तरह से लगाएँ और दोनों कसनियों को पूरी तरह से बंद कर दें।
	वैक्यूम सिस्टम भर के बंद हो गया है।	वैक्यूम के पाइप और एक्सटेंशन ट्यूबों को साफ करें।
	ऊनी फिल्टर बैग भर गया है।	ऊनी फिल्टर बैग को बदल दें।
	फ़्लैट-फ़ोल्ड फिल्टर भर गया है।	फ़्लैट-फ़ोल्ड फिल्टर को बदल दें।
	फिल्टर बैग भर गया है।	फिल्टर बैग को बदल दें।
वैक्यूम करते समय धूल बाहर निकल रही है।	फ़्लैट-फ़ोल्ड फिल्टर का ग़लत तरीके से फिट किया गया है।	फ़्लैट-फ़ोल्ड फिल्टर को ठीक तरह से फिट करें।
गीला वैक्यूम करने पर चूषण क्षमता नहीं है।	कनटेनर पूरा भर गया है।	कनटेनर को खाली करें।
स्वतः बंद होना (गीली सफाई करते समय) काम नहीं करता है।	सेंसर मैले/गंदे हैं।	सेंसरों और उनके बीच की जगह को ब्रश से साफ करें।
	कनटेनर पूरा भर गया है।	विद्युतीय रूप से गैर-सुचालक तरल पदार्थों के लिए, आवश्यकतानुसार भरने के स्तर पर और खाली कंटेनर की जाँच करें।
स्वचालित फिल्टर विधूलीयन (एसी) निष्क्रिय है।	वैक्यूम होज़ कनेक्ट नहीं किया हुआ है।	वैक्यूम होज़ को कनेक्ट करें।
स्वचालित फिल्टर विधूलीयन (एसी) को चालू/बंद नहीं किया जा सकता।		FEIN की कस्टमर सर्विस के साथ संपर्क करें।

खराबी	कारण	विघ्न निवारण
FEIN Dustex 35 MX AC (**): ऑडियो संकेत से आवाज आ रही है ।	वैक्यूम होज़ के व्यास की सेटिंग और वैक्यूम-होज़ के वास्तविक व्यास मेल नहीं खाते हैं ।	सेलेक्टर स्विच पर सही वैक्यूम-होज़ व्यास का मान निर्धारित करें ।
	फ़्लैट-फ़ोल्ड फ़िल्टर भर गया है ।	फ़्लैट-फ़ोल्ड फ़िल्टर को बदल दें ।
	फ़िल्टर बैग भर गया है।	फ़िल्टर बैग को बदल दें।
	वैक्यूम सिस्टम भर के बंद हो गया है ।	वैक्यूम के पाइप और एक्सटेंशन ट्यूबों को साफ़ करें ।

## गारंटी और जिम्मेवारी .

जिस देश में मशीन बेची जाती है उस देश के कानूनी नियमों अनुसार गारंटी मान्य होगी. इसके अलावा FEIN द्वारा FEIN उत्पादक गारंटी भी दी जाती है ।

इस निर्देश मैनुअल में जिन सहायक उपकरणों का वर्णन किया गया है या जो दिखाए गए हैं आपके वैक्यूम क्लीनर की डिलीवरी में इनमें से केवल कुछ ही शामिल हो सकते हैं ।

## अनुरूपता का स्पष्टीकरण .

**CE उद्घोषणा** केवल यूरोपीय संघ (ईयू) और ईएफटीए (यूरोपियन फ्री ट्रेड एसोसिएशन) के सदस्य देशों और केवल ईयू या ईएफटीए बाजार के लिए निर्धारित उत्पादों पर लागू होती है। उत्पाद को ईयू बाजार में उतारे जाने के बाद, UKCA प्रतीक की वैधता समाप्त हो जाएगी।

**UKCA उद्घोषणा** केवल ब्रिटिश बाजार (इंग्लैंड, वेल्स, और स्कॉटलैंड) पर और केवल ब्रिटिश बाजार के लिए निर्धारित उत्पादों पर लागू होती है।

उत्पाद को ब्रिटिश बाजार में उतारे जाने के बाद, CE प्रतीक की वैधता समाप्त हो जाएगी।

FEIN कंपनी एकमात्र जिम्मेदार है कि इस उत्पाद की अनुरूपता निर्देश के आखिरले पृष्ठ पर लिखे नियमों अनुसार है ।

तकनीकी डेटा यहां उपलब्ध है:

C. & E. Fein GmbH  
Hans-Fein-Straße 81  
73529 Schwäbisch Gmünd-Bargau,  
Germany

## पर्यावरण सुरक्षा , पुनःउपयोग.

पैकेजिंग, घिसे हुए वैक्यूम क्लीनरों और सहायक उपकरणों को पर्यावरण - अनुकूल पुनःउपयोग के लिए अलग कर दिया जाना चाहिए ।

إزالة الخلل	السبب	الخلل
اربط خرطوم الشفط.	خرطوم الشفط غير موصول.	آلية تنظيف المرشح (AC) لا تعمل.
اتصل بمركز خدمة زبائن شركة فاين.		آلية تنظيف المرشح (AC) لا تسمح بتشغيلها وبإطائها.
اضبط قطر خرطوم الشفط الصحيح عبر المفتاح الدوار المطلوب.	قطر خرطوم الشفط الذي تم ضبطه وقطر خرطوم الشفط الموصول غير متطابقين.	FEIN Dustex 35 MX (**): ينطلق البوق.
استبدل مرشح الطيات المسطح.	مرشح الطيات المسطح ممتلئ.	
استبدل كيس التخلص من الفضلات.	كيس التخلص من الفضلات ممتلئ.	
نظف خرطوم الشفط وأنباب الشفط.	نظام الشفط مسدود.	

تصرح شركة فاين على مسؤوليتها الخاصة بأن هذا المنتج يتوافق مع الأحكام المعنية المذكورة على الصفحة الأخيرة بتعليمات التشغيل هذه. الأوراق الفنية لدى:

C. & E. Fein GmbH  
Hans-Fein-Straße 81

73529 Schwäbisch Gmünd-Bargau,  
Germany

## حماية البيئة، التخلص من العدة.

ينبغي التخلص من التغليف والعدد الكهربائية والتوابع البالية بطريقة منصفة بالبيئة عن طريق النفايات القابلة لإعادة التصنيع.

## الكفالة والضمان.

إن الكفالة بالنسبة لهذا المنتج سارية المفعول حسب الأحكام القانونية في بلد التوزيع. إضافة عن ذلك، فإن شركة فاين تمنح الضمان حسب تصريح ضمان المنتج فاين.

قد يتضمن إطار تسليم هذه الشافطة فقط على جزء من التوابع المذكورة أو الرسومة في تعليمات التشغيل هذه.

## تصريح التوافق.

إن تصريح CE ساري المفعول فقط بالنسبة لدول الاتحاد الأوروبي ودول الـ EFTA (منطقة التجارة الحرة الأوروبية) و فقط بالنسبة للمنتجات المخصصة لأسواق الاتحاد الأوروبي أو أسواق دول الـ EFTA. تفقد إشارة الـ UKCA فعاليتها فور ترويج المنتج في الأسواق الأوروبية.

إن تصريح UKCA ساري المفعول فقط بالنسبة للأسواق البريطانية (إنكلترا، ويلز، اسكتلندا) و فقط بالنسبة للمنتجات المخصصة للأسواق البريطانية. تفقد إشارة الـ CE فعاليتها فور ترويج المنتج في الأسواق البريطانية.

بخصوص التخلص من النفايات الملوثة  
بالأسبستوس.

يعثر على قائمة قطع الغيار الراهنة لهذه الشافطة في  
الشابكة بموقع [www.fein.com](http://www.fein.com).

يمكنك أن تستبدل القطع التالية بنفسك عند  
الضرورة:

كيس الترشيح القماشي، كيس التخلص من  
الفضلات، مرشح الطيات المسطح، الخرطوم، عروة  
العدد، الانبوب المرفقي، أنابيب الشفط، منفث  
الشقوق، منفث الأرض، شفات الفرش، شفات  
المطاط، عروة الدرج، فرشاة الشفط

لكي يتم صيانة الشافطة من قبل المستخدم ينبغي  
أن يتم فكها وتنظيفها وصيانتها إلى الحد الجائز دون  
تشكيل أي خطر على القائم بالصيانة أو على غيره  
من الأشخاص. ينبغي تنظيف الشافطة قبل فكها  
لتجنب الأخطار المحتملة.

ينبغي تهوية الحجرة التي يتم فك الشافطة بها بشكل  
جيد. ارتد عتاد وقاية شخصي أثناء القيام بأعمال  
الصيانة. ينبغي تنظيف الحجرة التي تمت بها أعمال  
الصيانة بعد إنهاء أعمال الصيانة.

لا يجوز تسليم المنتجات التي لامست الأسبستوس  
ليتم تصليحها. تخلص من المنتجات الملوثة  
بالأسبستوس طبقاً للأحكام السارية في البلد

## البحث عن الخلل.

إزالة الخلل	السبب	الخلل
أمن الامداد بالتيار الكهربائي.	تم إطلاق مصهر الشبكة المنزلية.	الشافطة لا تسمح بتشغيلها.
اضبط مفتاح تحديد أنواع التشغيل على "I".	الشافطة تعمل بالتشغيل الآلي.	
ركب الغطاء بشكل سليم واغلق القفلين بشكل كامل.	لم يتم تركيب الشافطة بالشكل الصحيح.	قدرة الشفط منخفضة.
نظف خرطوم الشفط وأنابيب الشفط.	نظام الشفط مسدود.	
استبدل كيس الترشيح القماشي.	كيس الترشيح القماشي ممتلئ.	
استبدل مرشح الطيات المسطح.	مرشح الطيات المسطح ممتلئ.	
استبدل كيس التخلص من الفضلات.	كيس التخلص من الفضلات ممتلئ.	
صحح وضعية تركيب مرشح الطيات المسطح.	تم تركيب مرشح الطيات المسطح بوضعية خاطئة.	يتسرب الغبار أثناء الشفط.
أفرغ الوعاء.	الوعاء ممتلئ.	لا توجد قدرة شفط أثناء الشفط الرطب.
نظف المجسات والفراغات بينها بواسطة فرشاة.	المجسات متسخة.	لا تتجاوب آلية الإطفاء الآلي (عند الشفط الرطب).
افحص مستوى التعبئة إن كانت السوائل غير ناقلة، وأفرغ الوعاء عند الضرورة.	الوعاء ممتلئ.	



افحص الوصلات وجلب منع التسريب والخرطوم. اسمح بتصليح التلف فقط من قبل الموظفين المتخصصين فقط باستخدام قطع غيار فاين.

فقط لدى (\*\* FEIN Dustex 35 MX AC : اغلق وصلة الشفط بواسطة سدادة الإقفال (راجع الصفحة 18) عند نقل وصيانة الشافطة.

استخدم مواد التنظيف المتداولة الغير حاكة والماء لتنظيف الشافطة. اسمح للشافطة أن تجف بشكل كامل بعد التنظيف.

أفرغ الوعاء كل مرة بعد استخدامه وأزل الأوساخ الخشنة والأعيرة.

أفرغ الوعاء بعد شفط السوائل. شغل الشافطة بعد ذلك مع التتابع المركبة لعدة دقائق لأجل تجفيفها. تخلص من مراشح الطيات ومن أكياس الترشح المستعملة حسب التوجيهات القانونية.

إن تطلب الأمر استبدال خط الوصل، توجب أن يتم ذلك من قبل شركة فاين أو من قبل مركز خدمة وكالة فاين للعدد الكهربائية، من أجل تجنب المخاطر.

ينبغي إجراء عملية اختبار فنية للغبار من قبل المنتج أو من قبل شخص مؤهل مرة واحدة في السنة على الأقل بصدد، تلف المرشح مثلا أو عزل وسلامة عمل الشافطة وأيضا سلامة عمل تجهيزة التحكم (عند (\*\* FEIN Dustex 35 MX AC).

ينبغي تنظيف السطوح الخارجية وجميع أجزاء الآلة أو معالجتها بواسطة مادة عازلة بشافطات الفئة L و M التي تواجدت في مكان متسخ. ينبغي التخلص من جميع الأجزاء المتسخة التي لا يمكن تنظيفها بطريقة مرضية أثناء تنفيذ أعمال الصيانة والتصليح. ينبغي التخلص من هذه الأجزاء داخل أكياس كتيمة حسب الأحكام السارية بصدد التخلص من هذه النفايات.

اطفي الشافطة فورا وأفرغ الوعاء في حال تسرب الرغوة.

نظف المجسات والفراغات بينها بواسطة فرشاة بعد إنهاء عملية الشفط الرطب (راجع الصفحة 16).

## تنظيف المرشح بشكل آلي (راجع الصفحة 12)

سبق وتم ضبط وظيفة AC "تنظيف المرشح بشكل آلي" من جانب المنتج، أي أنه يتم تنظيف مرشح الطيات المسطح كل 15 ثانية عبر عدة دفعات هوائية بشكل آلي.

نصح بإطفاء وظيفة AC "تنظيف المرشح بشكل آلي" عند شفط الأوساخ المبتلة أو الماء بشكل عام.

## التتابع (راجع الصفحة 20/9)

ركب قطع التتابع بضغط خفيف. لكي تقوم بفكها، ينبغي أن تلويها بعكس بعضها قليلا ثم اسحبها عن بعضها البعض.

## النقل

لا تصلح الشافطة للاستعمال مع رافعة. لا تعلق الشافطة بمخلاف الرافعة، وإلا فقد تصاب بجروح أو قد تتلف الشافطة.

ثبت عجلات التوجيه القابلة للتثبيت عند نقل الشافطة بواسطة السيارات (راجع الصفحة 8).

احمل الشافطة من قبل مقبض الحمل وليس من قبل قوس الدفع.

فقط لدى (\*\* FEIN Dustex 35 MX AC :

اغلق وصلة الشفط بواسطة سدادة الإقفال (راجع الصفحة 18).

## الصيانة والخدمة.

افصل الشافطة عن منبع الطاقة (اسحب قابس الشبكة الكهربائية) قبل إجراء أعمال الصيانة والتنظيف.

## مرشح الطيات المسطح

لتغيير المرشح، راجع الصفحة 13-354/15 الفقرة "البحث عن الخلل".

ارتد عتاد الوقاية الخاص عند تغيير المرشح (مرشح التنفس، قفازات واقية).

يجوز أن يتم تغيير المرشح فقط في الغرف الملائمة لذلك دون تعريض أشخاص آخرين للمخاطر.

نظف جانب الغاز النقي وسطوح العزل بعد فك المرشح الملوث بواسطة الماء ومواد التنظيف المتداولة، والغير حاكة.

**⚠ احترس** لا تقوم بالشفط بلا مرشح الطيات المسطح أبداً، إذ أن ذلك سيؤدي إلى إتلاف المحرك وإلى مخاطر صحية من خلال زيادة إطلاق الأعبرة الدقيقة.

**!** لكي يتم شطف الأعبرة من الفئة L أو M يجوز فقط استخدام مراشح الطيات المسطحة الجافة، والتي لم يسبق لها أن كانت مبلتة أو رطبة.

**!** اسمح لمرشح الطيات المسطح أن يجف أو استبدله بأخر جاف قبل الانتقال من الشفط الرطب للشفط الجاف، وإلا فإن مرشح الطيات المسطح سيفقد صلاحيته. حافظ على إبقاء مرشح الطيات المسطح جافاً ونظفه بشكل منتظم.

**كيس التخلص من الفضلات، كيس الترشيح القماشي (راجع الصفحة 8)**

**فقط لدى (\*\* FEIN Dustex 35 MX AC**

ينبغي إضافة عن ذلك استخدام كيس التخلص من الفضلات أو كيس الترشيح القماشي لشفط الأعبرة الدقيقة وللتخلص من الفضلات بطريقة قليلة التغيير.

اقلب كيس التخلص من الفضلات عند التركيب فوق حافة الوعاء. اسحب فوهة كيس التخلص من الفضلات الثانية حول طوق وصلة الشفط بشكل كامل.

لكي تفك كيس التخلص من الفضلات، اقلبه للأعلى واسحبه عن وصلة الشفط نحو الخلف ثم أخرجه. اغلق كيس التخلص من الفضلات بواسطة حزام الإغلاق.

انزع كيس التخلص من الفضلات دائماً بعد شطف الأوساخ المبتلة.

احرص عند تركيب كيس الترشيح القماشي على ملامسة مزلاق الإقفال وكيس الترشيح القماشي للجدران الداخلية بالوعاء بشكل كامل. ينبغي سحب شفة الكرتون بكيس الترشيح القماشي على طوق وصلة الشفط.

اغلق كيس الترشيح القماشي بعد فكه بواسطة مزلاق الإقفال لتجنب الاتساخ.

**صوت البوق (راجع الصفحة 12)**

**فقط لدى (\*\* FEIN Dustex 35 MX AC**

اضبط المفتاح الدوار لضبط قطر خرطوم الشفط على القيمة الصحيحة. عندما تنخفض سرعة الهواء عن 20 م/ثا يتم إطلاق صوت البوق. أفرغ الوعاء و/أو افحص نظام الشفط، فقد يكون مسدوداً.

**مقبس الشافطة (راجع الصفحة 11)**

يعثر على وضعيات المفتاح لتشغيل الشافطة في الصفحة 12/11.

يتم تشغيل الشافطة في وضعية المفتاح **☑** بشكل آلي، عندما يتم تشغيل العدة الكهربائية الموصولة بها.

اطفئ الشافطة قبل وصل عدة كهربائية بمقبس الشافطة. اربط فقط العدد الكهربائي المطفأة بمقبس الشافطة.

تتابع الشافطة عملها لمدة 15 ثا تقريبا بعد إطفاء العدة الكهربائية الموصولة بمقبس الشافطة ثم تطفأ بشكل آلي.

**الشفط الرطب (راجع الصفحة 17)**

يتم عند شفط السوائل الغير ناقلة للكهرباء بالشفط الرطب لا يتم إطفاء الشافطة بشكل آلي عند التوصل إلى مستوى التعبئة الأقصى لوعاء الشافطة. أفرغ الوعاء في الوقت المناسب.

الشافطة بالذات. إن مجرد إمكانية تثبيت التوابع بهذه الشافطة لا تؤدي بمفردها إلى إمكانية التشغيل الآمن.

افحص خط وصل الشبكة الكهربائية وقابس الشبكة الكهربائية على وجود التلف قبل التشغيل (راجع الصفحة 6-12).

**⚠ تحذير** استخدم مقبس الشافطة فقط لوصل عدة كهربائية أخرى. يتم تشغيل الشافطة عبر العدة الكهربائية الموصولة بشكل آلي.

لا يجوز أن تتجاوز قدرة وصل العدة الكهربائية قدرة وصل مقبس الشافطة الأقصى  $P_A$ . تراعى أيضا تعليمات تشغيل وملاحظات أمان العدة الكهربائية التي يتم وصلها بمقبس الشافطة.

نصيحة: شغل الشافطة دائما عبر مفتاح وقاية من التيار المتخلف (RCD) بتيار متخلف مقنن قدره 30 ميلي أمبير أو أقل.

يسمح بتخزين الشافطة في الحجرات الداخلية فقط. تبلغ درجة الحرارة المحيطة المسموحة أثناء الشفط  $10^{\circ}\text{C}$  - إلى حد  $40^{\circ}\text{C}$  +.

لا يسمح باستخدام الشافطة بدرجات الحرارة المنخفضة. قد يتلف كبل الشبكة الكهربائية بدرجات الحرارة المنخفضة، مما يخل بالأمان.

## إرشادات التشغيل.

الاستخدام، راجع الصفحة 12/11.

يجب أن يتوفر معدل تهوية كافية (L) في الحجرة إن تم إرجاع الهواء العادم إلى الحجرة. يجوز أن يبلغ حجم تيار الهواء الأقصى الذي يتم إرجاعه 50% من حجم تيار الهواء النقي (حجم الحجرة x معدل استبدال الهواء  $L_w$ ). إن لم تكن هناك أي إجراءات تهوية خاصة، فينبغي التقييد بما يلي:  $L_w = 1 \text{ h}^{-1}$ . اطفئ الشافطة فوراً وافصلها عن الشبكة الكهربائية إن حصل ماس كهربائي و/ أو عند تسرب الغبار بشكل شديد.

لا تستخدم الشافطة بمثابة الدرج أو السلم. إن انقلبت الشافطة فقد تصاب بجروح أو قد يتم إتلاف الشافطة.



يتم تسرب الشحنات الاستاتيكية عبر وصلة الربط المؤرضة. يتم عبر ذلك وبالارتباط مع التوابع المسربة كهربائياً (خيارية) تجنب تشكل الشرر والصق الكهربائي.

شغل الشافطة بالشفط الرطب فقط عندما يكون الوعاء بوضع أفقي. إن لم تتقيد بذلك، فقد يتشكل خطر الصدمات الكهربائية من خلال تسرب الماء إلى محرك الشفط.

لا نسيء استعمال كبل الوصل بالشبكة الكهربائية لسحب الشافطة أو من أجل سحب القابس من مقبس الشبكة الكهربائية. حافظ على إبعاد خط الوصل بالشبكة الكهربائية عن الحرارة والزيت والحواف الحادة أو الأجزاء المتحركة. لا تعبر خط الوصل بالشبكة الكهربائية بالعجلات ولا تقوم بقمطه. إن خطوط الوصل بالشبكة الكهربائية التالفة أو المتشابكة تزيد من مخاطر الصدمات الكهربائية.

اسحب القابس من المقبس قبل استبدال قطع التوابع. إن إجراء الاحتراس هذا يقلل من مخاطر الصدمات الكهربائية.

لا تشفط المواد المضرة بالصحة كأغبرة خشب الزان أو السنديان وأغبرة الحجر والأسبستوس. تعتبر هذه المواد مسببة للسرطان. آمن تهوية جيدة في مكان العمل.

لا تشفط السوائل القابلة للاحتراق أو الانفجار، مثلاً البنزين، الزيت، الكحول أو المواد المحللة. لا تشفط الأغبرة الساخنة أو القابلة للاشتعال. لا تستخدم الشافطة في الحجرات المعرضة لخطر الانفجار. إن الأغبرة أو الأبخرة أو السوائل قد تشتعل أو تنفجر.

يمنع تثبيت اللافتات والإشارات على الشافطة بواسطة اللوالب أو المسامير المرشمة. إن العزل التالف لا يؤمن الوقاية من الصدمات الكهربائية. استخدم اللافتات اللاصقة.

لا تستخدم التوابع التي لم يتم تخصيصها أو السماح باستخدامها بشكل خاص من قبل شركة فاين لهذه

تصلح هذه الشافطة أيضا للاستخدام مع مولدات التيار المتناوب ذات القدرة الكافية التي تتوافق مع المعيار ISO 8528، فئة التصنيع G2. لا يتم التوافق مع هذا المعيار بشكل خاص عندما يتجاوز ما يسمى بعامل الشوشه %10. استفسر عن المولد المستخدم في حال الشك.

### ملاحظات أمان خاصة.

لم تخصص هذه الشافطة ليتم استخدامها من قبل الأشخاص (بما فيهم الأطفال) ذوي المقدرات الجسدية أو الحسية أو العقلية المحدودة أو القليلية الخبرة / أو المعرفة.

راقب الأطفال. ستضمن بذلك بأن الأطفال لن يلعبوا بالشافطة.

**تحذير** ينبغي أن يتم تدريب المستخدمين على استعمال هذه الشافطة بشكل

ملائم. يجب أن يتم تزويد المستخدم قبل الاستعمال بالمعلومات والتعليقات والتدريبات عن كيفية استخدام الشافطة وعن المواد المرغوب شطفها، بما في ذلك الإجراءات الآمنة للتخلص من المواد التي تم شطفها. يجب على المستخدم أن يتقيد بأحكام الأمان الخاصة بالمواد المرغوب شطفها.

ارتد عتاد وقاية شخصي. استخدم حسب الاستعمال وقاية كاملة للوجه، وواقية للعينين أو نظارات واقية. ارتد عند الضرورة قناع للوقاية من الغبار وواقية سمع وقفازات واقية أو مريول خاص يبعد عنك جسيمات التجليخ والمواد الدقيقة. ينبغي وقاية العينين من الجسيمات الغريبة المتطايرة التي تنتج عن الاستعمالات المختلفة. يجب أن تقوم الأفتعة الواقية للتنفس والواقية من الغبار بترشيح الأغبرة الناتجة عن الاستخدام. قد تصاب بفقدان السمع إن تعرضت لضجيج عال لفترة طويلة.

استخدم الشافطة فقط عبر مقابس وقائية نظامية مؤرضة. استخدم فقط خطوط الوصل الغير تالفة وخطوط التمديد بالوصلات الوقائية التي تم فحصها بشكل منتظم. إن الوصلات الوقائية المؤرضة الغير مستمرة قد تؤدي إلى الصدمات الكهربائية.

تراعى أيضا أحكام أمان العمل الوطنية المعنية.

### الاستعمال المخصص للشافطة:

شافطة للشطف الجاف/ الرطب للاستخدام مع التوابح المرخصة من قبل شركة فاين بمحيط تم وقياته من عوامل الطقس لشطف الأغبرة الغير مضره بالصحة والأغبرة من الفئة L (\*\*\*) FEIN Dustex 35 LX AC

والأغبرة من الفئة

M (\*\*\*) FEIN Dustex 35 MX AC، والأوساخ الصغيرة ولا سيما عند مزاولة الأعمال المنتجة للأغبرة بواسطة عدة كهربائية، وأيضا لشطف السوائل الغير قابلة للاشتعال.

لقد خصصت هذه الشافطة للمجالات المهنية، مثلا: الفنادق والمدارس والمستشفيات والمصانع والتاجر والمكاتب وأعمال التأجير.

لدول الاتحاد الأوروبي فقط:

شافطة بفئة الغبار L حسب IEC/EN60335-2-69 للشطف الجاف للأغبرة المضره بالصحة بقيمة تعرض حدية < 1مغ/م<sup>3</sup>.

شافطة بفئة الغبار M حسب IEC/EN60335-2-69 للشطف الجاف للأغبرة المضره بالصحة بقيمة تعرض حدية < 0,1مغ/م<sup>3</sup>.

### بالنسبة لسويسرا فقط:

يجوز أن يتم استخدام مقبس الشافطة أثناء التشغيل في محيط جاف فقط.



تحتوي الشافطة على أغبرة

مضره بالصحة. اسمح فقط للعمال المتخصصين أن يقوموا بإجراءات التفريغ والصيانة، بما فيه تصريف وترحيل وعاء تجميع الغبار. يتطلب ذلك عتاد وقاية ملائم. لا تستخدم الشافطة بلا نظام الترشيح الكامل. ستعرض صحتك للخطر إن لم تتقيد بذلك.

الإشارة	الوحدة الدولية	الوحدة الوطنية	الشرح
$P_{Max}$	W	واط	قدرة الدخل القصوى
$P_A$	W	واط	قدرة الوصل القصوى للمقبس المركب
$U$	V	فولط	الجهد المقنن
$f$	Hz	هرتز	التردد
$\text{L}^3$	l	ل	حجم الوعاء
$\text{L}^3$	l	ل	كمية التعبئة بالسائل
$\approx \rightarrow$	l/s	لتر/ ثا	حجم التيار بخراطوم 4 م Ø 35 مم
$\approx \rightarrow$	l/s	لتر/ ثا	حجم التيار عند المنفاخ
$\approx$	hPa	هيكوباسكال	ضغط الهواء
$L \times B \times H$	mm	مم	الطول x العرض x الارتفاع
$\emptyset$	mm	مم	قطر قطعة مستديرة
$\text{kg}$	kg	كغ	الوزن حسب EPTA-Procedure 01
$L_w$	$\text{h}^{-1}$	سا <sup>-1</sup>	معدل استبدال الهواء
$L_{pA}$	dB(A)	ديسيبل (A)	مستوى ضغط الصوت
$L_{wA}$	dB(A)	ديسيبل (A)	مستوى قدرة الصوت
$K_{pA}/K_{wA}$	dB(A)	ديسيبل (A)	الاضطراب
$a$	$\text{m/s}^2$	م/ ثا <sup>2</sup>	قيمة ابتعاث الاهتزازات حسب ISO 5349-1
	m, s, kg, A, mm, N, Hz, W, V, dB, °C, $\text{m/s}^2$ , min	م، ثا، كغ، أمبير، مم، فولط، واط، هرتز، نيوتن، درجة مئوية، ديسيبل، د، م/ ثا <sup>2</sup>	الوحدات الأساسية والمستقمة من نظام الوحدات الدولي SI.

احتفظ بجميع ملاحظات الأمان والتعليمات للمستقبل.

 لا تستخدم هذه الشافطة قبل أن تقرأ تعليمات التشغيل هذه وأيضاً "الملاحظات التحذيرية العامة" المرفقة بإمعان وفهمها بشكل كامل. احتفظ بالأوراق المذكورة للاستفادة منها مستقبلاً وسلمها مع الشافطة في حال بيعها أو تسليمها للغير.

من أجل سلامتك.

 **تحذير** اقرأ جميع ملاحظات الأمان والتعليمات. إن التقصير عند تطبيق ملاحظات الأمان والتعليمات قد يؤدي إلى الصدمات الكهربائية واندلاع الحرائق و/ أو الإصابة بجروح خطيرة.

ترجمة تعليمات التشغيل الأصلية.

## الرموز والاختصارات والمصطلحات المستخدمة.

الرمز، الإشارة	الشرح
	ينبغي قراءة الوثائق، كتعليمات التشغيل وملاحظات الأمان العامة بشكل ضروري.
	اسحب قابس الشبكة الكهربائية عن مقبس الشبكة الكهربائية قبل خطوة العمل هذه، وإلا فقد يتشكل خطر الإصابة بجروح من خلال بدء تشغيل العدة الكهربائية بشكل غير مقصود.
	اتبع تعليمات النص أو الصورة المجاورة!
	اتبع تعليمات النص أو الصورة المجاورة!
	استخدم وقاية للعينين عند مزاوله العمل.
	استخدم وقاية للسمع عند مزاوله العمل.
	تؤكد توافق العدة الكهربائية مع توجيهات الجماعة الأوروبية.
	تأكد توافق العدة الكهربائية مع إرشادات بريطانيا العظمى (إنكلترا، ويلز، سكوتلندا).
	تؤكد توافق العدة الكهربائية مع توجيهات اتحاد الجمارك.
	إشارة منع عامة. إن هذا التصرف ممنوع.
	معلومات إضافية.
	تشغيل
	إطفاء
	تشير هذه الملاحظة إلى حالة ربما تكون خطيرة وقد تؤدي إلى إصابات خطيرة أو إلى الموت.
	تحذر هذه الملاحظة من حالة ربما تكون خطيرة والتي قد تؤدي إلى الإصابات.
	تجمع العدد الكهربائية المستهلكة وغيرها من المنتجات الالكترونية والكهربائية بشكل منفصل ليتم إعادة استهلاكها بطريقة منصفة بالبيئة.
	منتج مع عزل أساسي بالإضافة إلى أجزاء ناقلة قابلة للمس موصولة بناقل التأسيس الواقف.
	نوع الوقاية
	قابل للتصريف الالكتروستاتيكي
	قد يتضمن الأرقام أو الأحرف (**)

الإشارة	الوحدة الدولية	الوحدة الوطنية	الشرح
$P_1$	W	واط	دخل القدرة



Die CE-Erklärung gilt nur für Länder der Europäischen Union und der EFTA (European Free Trade Association) und nur für Produkte, die für den EU- oder EFTA-Markt bestimmt sind. Nach dem Inverkehrbringen des Produkts auf dem EU-Markt, verliert das UKCA-Zeichen seine Gültigkeit.

This CE declaration is only valid for European Union and EFTA (European Free Trade Association) countries and only for products intended for the EU or EFTA market. After placing the product on the EU market the UKCA mark loses its mark validity.



EN 60335-1:2012 + AC:2014 + A11:2014 + A13:2017 + A1:2019 + A14:2019 + A2:2019  
 EN 60335-2-69:2012  
 EN 55014-1:2017+A11:2020  
 EN 55014-2:1997+A1:2001+A2:2008  
 EN 55014-2:2015+Cor:2016  
 EN 61000-3-2:2014  
 EN 61000-3-2:2019  
 EN 61000-3-3:2013  
 EN 61000-3-3:2013+A1:2019  
 EN 62233:2008  
 2006/42/EG, 2014/30/EU,  
 2011/65/EU

i. V. S. Böhm  
 Director of Quality  
 Management

Schwäbisch Gmünd-Bargau, 11.06.2021

i. V. Dr. M. Hergesell  
 Director of Product  
 Development

Die UKCA-Erklärung gilt nur für den britischen Markt (England, Wales und Schottland) und nur für Produkte, die für den britischen Markt bestimmt sind. Nach dem Inverkehrbringen des Produkts auf dem britischen Markt verliert das CE-Zeichen seine Gültigkeit.

The UKCA declaration is only valid for the Great Britain market (England, Wales and Scotland) and only for products intended for the Great Britain market. After placing the product on the Great Britain market the CE mark loses its mark validity.



EN 60335-1:2012 + AC:2014 + A11:2014 + A13:2017 + A1:2019 + A14:2019 + A2:2019  
 EN 60335-2-69:2012  
 EN 55014-1:2017+A11:2020  
 EN 55014-2:1997+A1:2001+A2:2008  
 EN 55014-2:2015  
 EN 61000-3-2:2014  
 EN 61000-3-2:2019  
 EN 61000-3-3:2013  
 EN 61000-3-3:2013+A1:2019  
 EN 62233:2008  
 Supply of Machinery Regulations 2008,  
 EMC Regulation 2016, The Restriction of the Use of  
 Certain Hazardous Substances in Electrical and  
 Electronic Equipment Regulations 2012

i. V. S. Böhm  
 Director of Quality  
 Management

Schwäbisch Gmünd-Bargau, 11.06.2021

i. V. Dr. M. Hergesell  
 Director of Product  
 Development

C. & E. Fein GmbH  
 Hans-Fein-Straße 81  
 73529 Schwäbisch Gmünd-Bargau, Germany

[www.fein.com](http://www.fein.com)

